



## **IVM LAGERKATALOG**

IVM är ett privatägt företag som i mer än 25 år levererat verktyg och förnödenheter till industrin i Östergötland och angränsande län. Vårt mål är att genom engagemang och hög service vara delaktiga i våra kunders vardag. Vi samarbetar idag med flera av oss utvalda leverantörer för att kunna erbjuda ett så komplett sortiment som möjligt. Sortimentet är anpassat för de jobb som kräver verktyg av hög kvalitet samt tillförlitlighet.

## IVM erbjuder

### Engagemang

Med sunt förnuft kommer man långt. Så resonerar vi. Det är ofta de enkla sakerna som gör det lilla extra. Kan man packa ett paket på sådant sätt att det underlättar vid ankomst hos våra kunder, så gör vi det. Vi arbetar ständigt med att sätta våra kunders specifika behov och önskemål i centrum.

### Möjligheter

Vi samarbetar med flera leverantörer inom varje produktområde vi erbjuder. Detta gör det möjligt för oss att kunna leverera verktyg snabbt och smidigt och med vår tekniska kompetens kan vi erbjuda våra kunder säkerhet och lönsamhet i sin materialförsörjning genom att rätt produkt tillhandahålls i rätt tid

### Service

Utöver leveranser till nästkommande vardag erbjuder vi också möjligheten att med lokala speditörer leverera lagerförda artiklar samma dag.

## Kataloginformation

### Priser

I denna katalog finns det priser för varje artikel. Samtliga priser i prislistan är exklusive moms. Vi reserverar oss för eventuella fel i artikelinformation, bildfel, tryckfel och övriga felskrivningar, samt förbehåller oss rätten att ändra eller ta bort produkter samt ändra priser (detta kan bero på ändrade råvarupriser, förändring i valutakurser eller andra förändringar som är utan vårans kontroll).

### Villkor

Priser gäller enligt den prislista i IVMs lagerkatalog som är publicerad på IVMs hemsida [www.ivm.se/produkter](http://www.ivm.se/produkter). Leveransvillkor enligt NL09 eller respektive kunds överenskomna leveransvillkor med IVM.

### Övrigt

Sortimentet utvecklas i takt med marknadens krav och vi uppdaterar löpande lagerkatalogen med nya artiklar. Håll dig informerad via vår hemsida [www.ivm.se](http://www.ivm.se). Hör gärna av dig om det är något speciellt du saknar eller har synpunkter på i katalogen.

### Skärande verktyg



### Hållande verktyg



### Uppspänningsteknik



### Mätverktyg



### Kapande verktyg

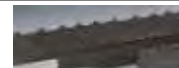

### Slipmaterial & maskiner



### Arbetsplatsutrustning



### Industriförsörjning



### Skärvätskor & smörjmedel



<b>1. Borr, Brotsch</b>	Sid. 4
<b>2. Gäng</b>	Sid. 22
<b>3. Fräs</b>	Sid. 37
<b>4. Vändskär</b>	Sid. 49
<b>5. Hållande / Uppspänning</b>	Sid. 54
<b>6. Kap</b>	Sid. 67
<b>7. Mätverktyg</b>	Sid. 70
<b>8. Slip / Grad</b>	Sid. 77
<b>9. Förnödenheter</b>	Sid. 86

# 1. Borr, Brotsch

<b>Benämning</b>	<b>Sida</b>
HSS-Co Spiral borr DIN 1897 3xD.....Ø1-9.50 mm.....	5
HSS-Co Spiral borr DIN 1897 3xD.....Ø9.60-15 mm.....	6
HSS/Co Spiral borr 4xD.....Ø2,5-16 mm.....	7
HSS Spiral borr DIN 338 6xD.....Ø0,5-8.80 mm.....	8
HSS Spiral borr DIN 338 6xD.....Ø8.90-16 mm.....	9
HSS Spiral borr DIN 340 10xD.....Ø1-16 mm.....	10
HSS Spiral borr MK-skaft DIN 245 5xD..... Ø13-26 mm.....	11
HSS Dubbhålsborr DIN 333A.....	12
HSS Dubbhålsborr DIN 333B.....	12
HSS Dubbhålsborr DIN 333R.....	12
HSS NC borr 90°.....Ø3-20 mm.....	13
HSS Försänkare 60° 90° 120°.....Ø6,3-31 mm.....	13
HM-borr Coro Drill 460 och 462.....Ø2.5-12,0 mm.....	14
Granlunds Försänkningsystem Storlek 0.....	15
Granlunds Försänkningsystem Storlek 1.....	16
Granlunds Försänkningsystem Storlek 2.....	17
HSS Brotsch Cyl-skaft DIN 212 H7.....Ø1-16 mm.....	18
HSS Brotsch MK-skaft DIN 208 H7.....Ø5-20 mm.....	18
HSS Precisionsbrotsch / Hundradelsbrotsch DIN 212.....	19
HM Hard cut-borr.....M4-M12.....	20
Tabell Borrdiameter för Gänga.....	21



## HSS-Co Spiral borrar DIN 1897 2.5xD

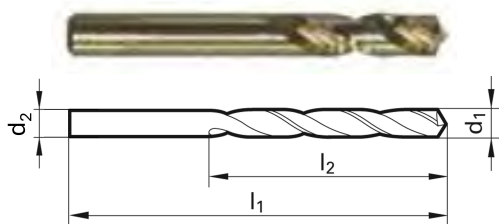

Wedevåg 121-0 Stål, Rostfritt, Aluminium

HSS-Co Spetsvinkel: 130°

Gühring 223 = Dimensioner 1,00-2,40 HSS 118°

OBS! Wedevåg 121 utgår och ersätts varefter de tar slut på vårt lager med Gühring 5524 HSCO ~3xD 118°

d <sub>1</sub>	l <sub>1</sub>	l <sub>2</sub>	d <sub>2</sub>	Artnr	Pris
1.00	26	6	1,00	L223 1	
1.10	28	7	1,10	L223 1,1	
1.20	30	8	1,20	L223 1,2	
1.30	30	8	1,30	L223 1,3	
1.40	32	9	1,40	L223 1,4	
1.50	32	9	1,50	L223 1,5	
1.60	34	10	1,60	L223 1,6	
1.70	34	10	1,70	L223 1,7	
1.80	36	11	1,80	L223 1,8	
1.90	36	11	1,90	L223 1,9	
2.00	38	12	2,00	L223 2	
2.10	38	12	2,10	L223 2,1	
2.20	40	13	2,20	L223 2,2	
2.30	40	13	2,30	L223 2,3	
2.40	43	14	2,40	L223 2,4	
2.50	43	14	2,50	L5524 2,5	
2.60	43	14	2,60	L5524 2,6	
2.70	46	16	2,70	L12100270	
2.80	46	16	2,80	L12100280	
2.90	46	16	2,90	L12100290	
3.00	46	16	3,00	L5524 3	
3.10	49	18	3,10	L12100310	
3.20	49	18	3,20	L5524 3,2	
3.30	49	18	3,30	L5524 3,3	
3.40	52	20	3,40	L5524 3,4	
3.50	52	20	3,50	L5524 3,5	
3.60	52	20	3,60	L5524 3,6	
3.70	52	20	3,70	L5524 3,7	
3.80	55	22	3,80	L12100380	
3.90	55	22	3,90	L5524 3,9	
4.00	55	22	4,00	L5524 4	
4.10	55	22	4,10	L5524 4,1	
4.20	55	22	4,20	L5524 4,2	
4.30	58	24	4,30	L5524 4,3	
4.40	58	24	4,40	L12100440	
4.50	58	24	4,50	L5524 4,5	
4.60	58	24	4,60	L5524 4,6	
4.70	58	24	4,70	L12100470	
4.80	62	26	4,80	L12100480	
4.90	62	26	4,90	L12100490	
5.00	62	26	5,00	L5524 5	
5.10	62	26	5,10	L5524 5,1	
5.20	62	26	5,20	L5524 5,2	

d <sub>1</sub>	l <sub>1</sub>	l <sub>2</sub>	d <sub>2</sub>	Artnr	Pris
5.30	62	26	5,30	L12100530	
5.40	66	28	5,40	L5524 5,4	
5.50	66	28	5,50	L12100550	
5.60	66	28	5,60	L12100560	
5.70	66	28	5,70	L12100570	
5.80	66	28	5,80	L12100580	
5.90	66	28	5,90	L12100590	
6.00	66	28	6,00	L5524 6	
6.10	70	31	6,10	L12100610	
6.20	70	31	6,20	L12100620	
6.30	70	31	6,30	L12100630	
6.40	70	31	6,40	L5524 6,4	
6.50	70	31	6,50	L5524 6,5	
6.60	70	31	6,60	L5524 6,6	
6.70	70	31	6,70	L12100670	
6.80	74	34	6,80	L5524 6,8	
7.00	74	34	7,00	L5524 7	
7.10	74	34	7,10	L12100710	
7.20	74	34	7,20	L12100720	
7.30	74	34	7,30	L12100730	
7.40	74	34	7,40	L12100740	
7.50	74	34	7,50	L5524 7,5	
7.60	79	37	7,60	L12100760	
7.70	79	37	7,70	L12100770	
7.80	79	37	7,80	L5524 7,8	
7.90	79	37	7,90	L12100790	
8.00	79	37	8,00	L5524 8	
8.10	79	37	8,10	L5524 8,1	
8.20	79	37	8,20	L12100820	
8.30	79	37	8,30	L5524 8,3	
8.40	79	37	8,40	L12100840	
8.50	79	37	8,50	L5524 8,5	
8.60	84	40	8,60	L5524 8,6	
8.70	84	40	8,70	L5524 8,7	
8.80	84	40	8,80	L12100880	
8.90	84	40	8,90	L12100890	
9.00	84	40	9,00	L5524 9	
9.10	84	40	9,10	L12100910	
9.20	84	40	9,20	L12100920	
9.30	84	40	9,30	L12100930	
9.40	84	40	9,40	L12100940	
9.50	84	40	9,50	L5524 9,5	





## HSS Spiral borr DIN 338 6xD

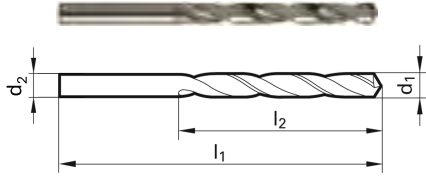

Gütring 205

Allmänt Stål, gjutjärn

HSS

Cylindriskt skaft

Spetsvinkel: 118°

Blank upp till Ø2.30 / Övriga är ånganlöpta

$d_1$	$l_1$	$l_2$	$d_2$	Artnr	Pris
0.50	22	6	0,50	L205 0,5	
0.60	24	7	0,60	L205 0,6	
0.70	28	9	0,70	L205 0,7	
0.80	30	10	0,80	L205 0,8	
0.90	32	11	0,90	L205 0,9	
1.00	34	12	1,00	L205 1	
1.10	36	14	1,10	L205 1,1	
1.20	38	16	1,20	L205 1,2	
1.30	38	16	1,30	L205 1,3	
1.40	40	18	1,40	L205 1,4	
1.50	40	18	1,50	L205 1,5	
1.60	43	20	1,60	L205 1,6	
1.70	43	20	1,70	L205 1,7	
1.80	46	22	1,80	L205 1,8	
1.85	46	22	1,85	L205 1,85	
1.90	46	22	1,90	L205 1,9	
2.00	49	24	2,00	L205 2	
2.10	49	24	2,10	L205 2,1	
2.20	53	27	2,20	L205 2,2	
2.30	53	27	2,30	L205 2,3	
2.40	57	30	2,40	L205 2,4	
2.50	57	30	2,50	L205 2,5	
2.60	57	30	2,60	L205 2,6	
2.70	61	33	2,70	L205 2,7	
2.80	61	33	2,80	L205 2,8	
2.90	61	33	2,90	L205 2,9	
2.95	61	33	2,95	L205 2,95	
3.00	61	33	3,00	L205 3	
3.10	65	36	3,10	L205 3,1	
3.20	65	36	3,20	L205 3,2	
3.30	65	36	3,30	L205 3,3	
3.40	70	39	3,40	L205 3,4	
3.50	70	39	3,50	L205 3,5	
3.60	70	39	3,60	L205 3,6	
3.70	70	39	3,70	L205 3,7	
3.80	75	43	3,80	L205 3,8	
3.90	75	43	3,90	L205 3,9	
4.00	75	43	4,00	L205 4	
4.10	75	43	4,10	L205 4,1	
4.20	75	43	4,20	L205 4,2	
4.30	80	47	4,30	L205 4,3	
4.40	80	47	4,40	L205 4,4	
4.50	80	47	4,50	L205 4,5	

$d_1$	$l_1$	$l_2$	$d_2$	Artnr	Pris
4.60	80	47	4,60	L205 4,6	
4.70	80	47	4,70	L205 4,7	
4.80	86	52	4,80	L205 4,8	
4.90	86	52	4,90	L205 4,9	
5.00	86	52	5,00	L205 5	
5.10	86	52	5,10	L205 5,1	
5.20	86	52	5,20	L205 5,2	
5.30	86	52	5,30	L205 5,3	
5.40	93	57	5,40	L205 5,4	
5.50	93	57	5,50	L205 5,5	
5.60	93	57	5,60	L205 5,6	
5.70	93	57	5,70	L205 5,7	
5.80	93	57	5,80	L205 5,8	
5.90	93	57	5,90	L205 5,9	
6.00	93	57	6,00	L205 6	
6.10	101	63	6,10	L205 6,1	
6.20	101	63	6,20	L205 6,2	
6.30	101	63	6,30	L205 6,3	
6.40	101	63	6,40	L205 6,4	
6.50	101	63	6,50	L205 6,5	
6.60	101	63	6,60	L205 6,6	
6.70	101	63	6,70	L205 6,7	
6.80	109	69	6,80	L205 6,8	
6.90	109	69	6,90	L205 6,9	
7.00	109	69	7,00	L205 7	
7.10	109	69	7,10	L205 7,1	
7.20	109	69	7,20	L205 7,2	
7.30	109	69	7,30	L205 7,3	
7.40	109	69	7,40	L205 7,4	
7.50	109	69	7,50	L205 7,5	
7.60	117	75	7,60	L205 7,6	
7.70	117	75	7,70	L205 7,7	
7.80	117	75	7,80	L205 7,8	
7.90	117	75	7,90	L205 7,9	
8.00	117	75	8,00	L205 8	
8.10	117	75	8,10	L205 8,1	
8.20	117	75	8,20	L205 8,2	
8.30	117	75	8,30	L205 8,3	
8.40	117	75	8,40	L205 8,4	
8.50	117	75	8,50	L205 8,5	
8.60	125	81	8,60	L205 8,6	
8.70	125	81	8,70	L205 8,7	
8.80	125	81	8,80	L205 8,8	



## HSS Spiral borrh DIN 340 10xD

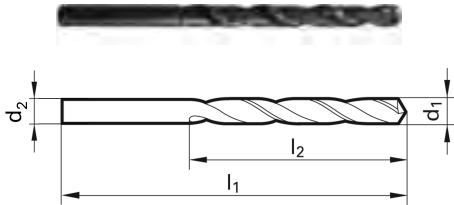

Gühring 217  
Spetsvinkel: 118°  
Cylindriskt skaft

Allmänt Stål  
Gjutjärn

$d_1$	$l_1$	$l_2$	$d_2$	Artnr	Pris
1.00	56	33	1,00	L217 1	
1.10	60	37	1,10	L217 1,1	
1.20	65	41	1,20	L217 1,2	
1.30	65	41	1,30	L217 1,3	
1.40	70	45	1,40	L217 1,4	
1.50	70	45	1,50	L217 1,5	
1.60	76	50	1,60	L217 1,6	
1.70	76	50	1,70	L217 1,7	
1.80	80	53	1,80	L217 1,8	
1.90	80	53	1,90	L217 1,9	
2.00	85	56	2,00	L217 2	
2.10	85	56	2,10	L217 2,1	
2.20	90	59	2,20	L217 2,2	
2.30	90	59	2,30	L217 2,3	
2.40	95	62	2,40	L217 2,4	
2.50	95	62	2,50	L217 2,5	
2.60	95	62	2,60	L217 2,6	
2.70	100	66	2,70	L217 2,7	
2.80	100	66	2,80	L217 2,8	
2.90	100	66	2,90	L217 2,9	
3.00	100	66	3,00	L217 3	
3.10	106	69	3,10	L217 3,1	
3.20	106	69	3,20	L217 3,2	
3.30	106	69	3,30	L217 3,3	
3.40	112	73	3,40	L217 3,4	
3.50	112	73	3,50	L217 3,5	
3.60	112	73	3,60	L217 3,6	
3.70	112	73	3,70	L217 3,7	
3.80	119	78	3,80	L217 3,8	
3.90	119	78	3,90	L217 3,9	
4.00	119	78	4,00	L217 4	
4.10	119	78	4,10	L217 4,1	
4.20	119	78	4,20	L217 4,2	
4.30	126	82	4,30	L217 4,3	
4.40	126	82	4,40	L217 4,4	
4.50	126	82	4,50	L217 4,5	
4.60	126	82	4,60	L217 4,6	
4.70	126	82	4,70	L217 4,7	
4.80	132	87	4,80	L217 4,8	
4.90	132	87	4,90	L217 4,9	
5.00	132	87	5,00	L217 5	
5.10	132	87	5,10	L217 5,1	
5.20	132	87	5,20	L217 5,2	

$d_1$	$l_1$	$l_2$	$d_2$	Artnr	Pris
5.30	132	87	5,30	L217 5,3	
5.40	139	91	5,40	L217 5,4	
5.50	139	91	5,50	L217 5,5	
5.60	139	91	5,60	L217 5,6	
5.70	139	91	5,70	L217 5,7	
5.80	139	91	5,80	L217 5,8	
5.90	139	91	5,90	L217 5,9	
6.00	139	91	6,00	L217 6	
6.10	148	97	6,10	L217 6,1	
6.20	148	97	6,20	L217 6,2	
6.30	148	97	6,30	L217 6,3	
6.40	148	97	6,40	L217 6,4	
6.50	148	97	6,50	L217 6,5	
6.60	148	97	6,60	L217 6,6	
6.70	148	97	6,70	L217 6,7	
6.80	156	102	6,80	L217 6,8	
6.90	156	102	6,90	L217 6,9	
7.00	156	102	7,00	L217 7	
7.50	156	102	7,50	L217 7,5	
8.00	165	109	8,00	L217 8	
8.50	165	109	8,50	L217 8,5	
9.00	175	115	9,00	L217 9	
9.50	175	115	9,50	L217 9,5	
10.00	184	121	10,00	L217 10	
10.50	184	121	10,50	L217 10,5	
11.00	195	128	11,00	L217 11	
11.50	195	128	11,50	L217 11,5	
12.00	205	134	12,00	L217 12	
12.50	205	134	12,50	L217 12,5	
13.00	205	134	13,00	L217 13	
13.50	214	140	13,50	L217 13,5	
14.00	214	140	14,00	L217 14	
14.50	220	144	14,50	L217 14,5	
15.00	220	144	15,00	L217 15	
15.50	227	149	15,50	L217 15,5	
16.00	227	149	16,00	L217 16	



## HSS Dubbhålsborr DIN 333A

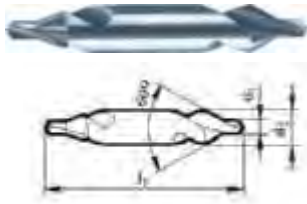

Gühring 581  
60° vinkel  
Spetsvinkel: 118°  
Utan skyddsfas

d <sub>1</sub>	l <sub>1</sub>	Vinkel	d <sub>2</sub>	Artnr	Pris
1,25	31,5	60°	3,15	L581 1,25	
1,60	35,5	60°	4,00	L581 1,6	
2,00	40	60°	5,00	L581 2	
2,50	45	60°	6,30	L581 2,5	
3,15	50	60°	8,00	L581 3,15	
4,00	56	60°	10,00	L581 4	

## HSS Dubbhålsborr DIN 333B

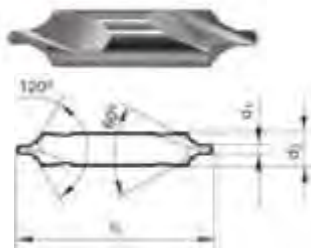

Wedevåg 204-0  
Blank  
60° vinkel med 120° skyddsfas

d <sub>1</sub> k12	l <sub>1</sub>	Vinkel	d <sub>2</sub> h8	Artnr	Pris
1,60	45	60° / 120°	6,00	L20400160	
3,15	63	60° / 120°	11,20	L20400315	

## HSS Dubbhålsborr DIN 333R

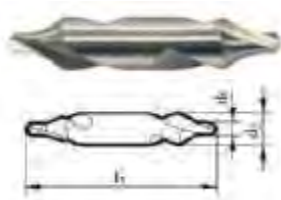

Wedevåg 202-0  
Blank  
Radieförsänkning

d <sub>1</sub> k12	l <sub>1</sub>	R	d <sub>2</sub> h8	Artnr	Pris
1,25	31	3	3,15	L20200125	
1,60	35	4	4,00	L20200160	
4,00	55	10	10,00	L20200400	

## HSS NC borrh 90°



Güthing 557  
Skafttolerans h6  
Spetsvinkel 90°

d <sub>1</sub>	l <sub>1</sub>	l <sub>2</sub>	Benämning	Artnr	Pris
3,00	46	12	NC Borr 90°	L557 3	
4,00	55	12	NC Borr 90°	L557 4	
5,00	62	14	NC Borr 90°	L557 5	
6,00	66	16	NC Borr 90°	L557 6	
8,00	79	21	NC Borr 90°	L557 8	
10,00	89	25	NC Borr 90°	L557 10	
12,00	102	30	NC Borr 90°	L557 12	
16,00	115	37,5	NC Borr 90°	L557 16	
20,00	131	45	NC Borr 90°	L557 20	

## HSS Försänkare 60° 90° 120°

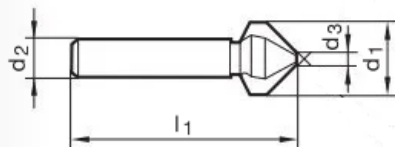

Güthing Försänkare  
3-skärig

d <sub>1</sub>	l <sub>1</sub>	d <sub>2</sub>	d <sub>3</sub>	Benämning	Artnr	Pris
12,5	50,00	2,00	8,00	Försänkare 60°	L470 12,5	
6,30	45,00	1,50	5,00	Försänkare 90°	L476 6,3	
8,30	50,00	2,00	6,00	Försänkare 90°	L476 8,3	
10,40	50,00	2,50	6,00	Försänkare 90°	L476 10,4	
12,40	56,00	2,80	8,00	Försänkare 90°	L476 12,4	
16,50	60,00	3,20	10,00	Försänkare 90°	L476 16,5	
20,50	63,00	3,50	10,00	Försänkare 90°	L476 20,5	
25,00	67,00	3,80	10,00	Försänkare 90°	L476 25	
31,00	71,00	4,20	12,00	Försänkare 90°	L476 31	
16,00	53,00	3,20	10,00	Försänkare 120°	L478 16	

## HM Borr 5xD

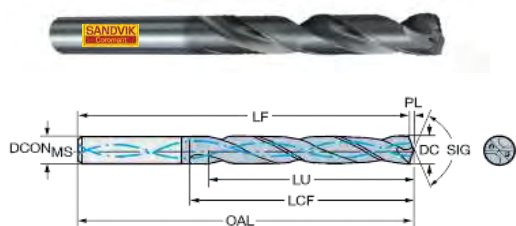

Invändig kylkanal  
 Hårdmetall, belagd med PVD TiAlN  
 Spetsvinkel 140°  
 Universellt HM-borr för de flesta material  
 Skaft DIN 6535 HA  
 Fabrikat: Sandvik och Precitool

DC	LU	LCF	OAL	DCON MS	Benämning	Art nr	Pris
2.50	20		55	4	Bohrer WHM TiAlN 3xD IK UNI	L102736 2,50	
2.80	20		55	4	Bohrer WHM TiAlN 3xD IK UNI	L102736 2,80	
3.00	15.4	28	66	6	460.1-0300-015A1-XM GC34	L6240910	
3.30	17	28	66	6	462.1-0330-017A1-XM X2BM	L8653510	
3.40	28		66	6	Bohrer WHM TiAlN 5xD IK UNI	L102756 3,40	
3.40	17.5	28	66	6	462.1-0340-017A1-XM X2BM	L8653513	
3.50	20		62	6	Bohrer WHM TiAlN 3xD IK UNI	L102736 3,50	
3.70	19,04	28	66	6	462.1-0370-019A1-XM X2BM	L8653519	
4.00	20.58	36	74	6	462.1-0400-020A1-XM X2BM	L8653527	
4.20	21.6	36	74	6	462.1-0420-021A1-XM X2BM	L8653533	
4.30	22.1	36	74	6	460.1-0430-022A1-XM GC34	L6240927	
4.50	23.2	36	74	6	460.1-0450-023A1-XM GC34	L6240930	
4.70	24.2	36	74	6	462.1-0470-024A1-XM X2BM	L8653547	
5.00	25.7	44	82	6	462.1-0500-025A1-XM X2BM	L8653554	
5.10	26.2	44	82	6	462.1-0510-026A1-XM X2BM	L8653557	
5.50	28.3	44	82	6	460.1-0550-028A1-XM GC34	L6240941	
5.56	28.6	44	82	6	462.1-0556-028A1-XM X2BM	L8653567	
6.00	30.9	44	82	6	460.1-0600-030A1-XM GC34	L6240947	
6.50	33.5	53	91	8	462.1-0650-033A1-XM X2BM	L8653587	
6.60	34	53	91	8	460.1-0660-033A1-XM GC34	L6240955	
6.80	35	53	91	8	462.1-0680-034A1-XM X2BM	L8653594	
6.90	35.5	53	91	8	460.1-0690-035A1-XM GC34	L6240959	
7.00	36	53	91	8	462.1-0700-035A1-XM X2BM	L8653598	
7.40	38.1	53	91	8	460.1-0740-037A1-XM GC34	L6240964	
7.45	53		91	8	Bohrer WHM TiAlN 5xD IK UNI	L102756 7,45	
7.50	38.6	53	91	8	460.1-0750-038A1-XM GC34	L6240965	
8.00	41.2	53	91	8	462.1-0800-040A1-XM X2BM	L8653617	
8.20	42.2	61	103	10	462.1-0820-041A1-XM X2BM	L8653622	
8.50	43.8	61	103	10	462.1-0850-043A1-XM X2BM	L8653628	
8.80	45.3	61	103	10	462.1-0880-044A1-XM X2BM	L8653635	
9.00	46.3	61	103	10	462.1-0900-045A1-XM X2BM	L8653638	
9.30	47,9	61	103	10	460.1-0930-047A1-XM GC34	L6240987	
9.40	48.4	61	103	10	460.1-0940-047A1-XM GC34	L6240988	
9.50	61		103	10	Bohrer WHM TiAlN 5xD IK UNI	L102756 9,50	
10.00	48	61	103	10	460.1-1000-050A1-XM GC34	L6240996	
10.20	52.5	71	118	12	462.1-1020-051A1-XM X2BM	L8653661	
10.40	55		102	12	Bohrer WHM TiAlN 3xD IK UNI	L102736 10,40	
10.50	54.1	71	118	12	460.1-1050-053A1-XM GC34	L6241003	
11.00	56.6	71	118	12	462.1-1100-053A1-XM X2BM	L8653677	
11.30	71		118	12	Bohrer WHM TiAlN 5xD IK UNI	L102756 11,30	
11,50	55		102	12	Bohrer WHM TiAlN 3xD IK UNI	L102736 11,50	
11,80	58.2	71	118	12	462.1-1180-059A1-XM X2BM	L8653687	
12,00	56.6	71	118	12	462.1-1200-060A1-XM X2BM	L8653689	

## Granlund Storlek 0



### Granlund försänkningssystem

Granlunds modulära försänkningssystem för planförsänkning och konisk försänkning. Hållare, tappborrar, insatsborrar och styrtappar kan kombineras för att passa alla typer av maskiner och applikationer. Systemet är indelat i 4 olika storlekar: 01, 0, 1, 2.

Kontakta oss för koniska försänkare och ytterligare delar i systemet. Våra lagerlagda tappborrar är obelagd HSS.

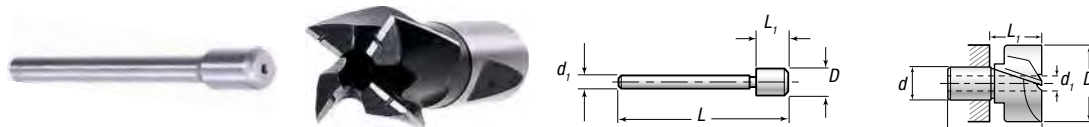

D	d1	L	L1	d	Benämning	Art nr	Pris
					TAPPBORRHÅLLARE	L0A-MK2	
4.5	4.0	64.0	9.0		STYRTAPP	L0F-04.5	
5.0	4.0	64.0	9.0		STYRTAPP	L0F-05.0	
5.5	4.0	64.0	9.0		STYRTAPP	L0F-05.5	
6.0	4.0	64.0	9.0		STYRTAPP	L0F-06.0	
6.5	4.0	64.0	9.0		STYRTAPP	L0F-06.5	
6.6	4.0	64.0	9.0		STYRTAPP	L0F-06.6	
7.0	4.0	64.0	9.0		STYRTAPP	L0F-07.0	
7.5	4.0	64.0	9.0		STYRTAPP	L0F-07.5	
8.0	4.0	64.0	9.0		STYRTAPP	L0F-08.0	
8.5	4.0	64.0	9.0		STYRTAPP	L0F-08.5	
9.0	4.0	64.0	9.0		STYRTAPP	L0F-09.0	
10.0	4.0	64.0	9.0		STYRTAPP	L0F-10.0	
8.0	4.0	40.0	22.0	10.0	TAPPBORR	L0N-08.0	
9.0	4.0	40.0	22.0	10.0	TAPPBORR	L0N-09.0	
10.0	4.0	40.0	22.0	10.0	TAPPBORR	L0N-10.0	
11.0	4.0	40.0	22.0	10.0	TAPPBORR	L0N-11.0	
12.0	4.0	40.0	22.0	10.0	TAPPBORR	L0N-12.0	
13.0	4.0	40.0	22.0	10.0	TAPPBORR	L0N-13.0	
14.0	4.0	40.0	22.0	10.0	TAPPBORR	L0N-14.0	
15.0	4.0	40.0	22.0	10.0	TAPPBORR	L0N-15.0	

## Granlund Storlek 1



### Granlund försänkningssystem

Granlunds modulära försänkningssystem för planförsänkning och konisk försänkning. Hållare, tappborrar, insatsborrar och styrtappar kan kombineras för att passa alla typer av maskiner och applikationer. Systemet är indelat i 4 olika storlekar: 01, 0, 1, 2.

Kontakta oss för koniska försänkare och ytterligare delar i systemet. Våra lagerlagda tappborrar är obelagd HSS.

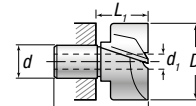

D	d1	L	L1	d	Benämning	Art nr	Pris
					TAPPBORRHÅLLARE	L1A-MK2	
8.0	6.0	80.0	14.0		STYRTAPP	L1F-08.0	
8.5	6.0	80.0	14.0		STYRTAPP	L1F-08.5	
9.0	6.0	80.0	14.0		STYRTAPP	L1F-09.0	
9.5	6.0	80.0	14.0		STYRTAPP	L1F-09.5	
10.0	6.0	80.0	14.0		STYRTAPP	L1F-10.0	
10.5	6.0	80.0	14.0		STYRTAPP	L1F-10.5	
11.0	6.0	80.0	14.0		STYRTAPP	L1F-11.0	
11.5	6.0	80.0	14.0		STYRTAPP	L1F-11.5	
12.0	6.0	80.0	14.0		STYRTAPP	L1F-12.0	
12.5	6.0	80.0	14.0		STYRTAPP	L1F-12.5	
13.0	6.0	80.0	14.0		STYRTAPP	L1F-13.0	
13.5	6.0	80.0	14.0		STYRTAPP	L1F-13.5	
14.0	6.0	80.0	14.0		STYRTAPP	L1F-14.0	
14.5	6.0	80.0	14.0		STYRTAPP	L1F-14.5	
15.0	6.0	80.0	14.0		STYRTAPP	L1F-15.0	
15.5	6.0	80.0	14.0		STYRTAPP	L1F-15.5	
16.0	6.0	80.0	14.0		STYRTAPP	L1F-16.0	
14.0	6.0	48.0	28.0	14.0	TAPPBORR	L1N-14.0	
15.0	6.0	48.0	28.0	14.0	TAPPBORR	L1N-15.0	
16.0	6.0	48.0	28.0	14.0	TAPPBORR	L1N-16.0	
18.0	6.0	48.0	28.0	14.0	TAPPBORR	L1N-18.0	
20.0	6.0	48.0	28.0	14.0	TAPPBORR	L1N-20.0	
22.0	6.0	48.0	28.0	14.0	TAPPBORR	L1N-22.0	
24.0	6.0	48.0	28.0	14.0	TAPPBORR	L1N-24.0	

## Granlund Storlek 2



### Granlund försänkningssystem

Granlunds modulära försänkningssystem för planförsänkning och konisk försänkning. Hållare, tappborrar, insatsborrar och styrtappar kan kombineras för att passa alla typer av maskiner och applikationer. Systemet är indelat i 4 olika storlekar: 01, 0, 1, 2.

Kontakta oss för koniska försänkare och ytterligare delar i systemet. Våra lagerlagda tappborr är obelagd HSS.

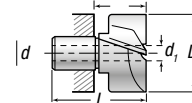
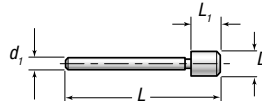

D	d1	L	L1	d	Benämning	Art nr	Pris
					TAPPBORRHÅLLARE	L2A-MK3	
13.0	10.0	110.0	20.0		STYRTAPP	L2F-13.0	
14.0	10.0	110.0	20.0		STYRTAPP	L2F-14.0	
15.0	10.0	110.0	20.0		STYRTAPP	L2F-15.0	
16.0	10.0	110.0	20.0		STYRTAPP	L2F-16.0	
17.0	10.0	110.0	20.0		STYRTAPP	L2F-17.0	
18.0	10.0	110.0	20.0		STYRTAPP	L2F-18.0	
19.0	10.0	110.0	20.0		STYRTAPP	L2F-19.0	
20.0	10.0	110.0	20.0		STYRTAPP	L2F-20.0	
21.0	10.0	110.0	20.0		STYRTAPP	L2F-21.0	
22.0	10.0	110.0	20.0		STYRTAPP	L2F-22.0	
23.0	10.0	110.0	20.0		STYRTAPP	L2F-23.0	
24.0	10.0	110.0	20.0		STYRTAPP	L2F-24.0	
25.0	10.0	110.0	20.0		STYRTAPP	L2F-25.0	
26.0	10.0	110.0	20.0		STYRTAPP	L2F-26.0	
24.0	10.0	61.0	33.0	22.0	TAPPBORR	L2N-24.0	
26.0	10.0	61.0	33.0	22.0	TAPPBORR	L2N-26.0	
28.0	10.0	61.0	33.0	22.0	TAPPBORR	L2N-28.0	
30.0	10.0	61.0	33.0	22.0	TAPPBORR	L2N-30.0	
32.0	10.0	61.0	33.0	22.0	TAPPBORR	L2N-32.0	
33.0	10.0	61.0	33.0	22.0	TAPPBORR	L2N-33.0	
34.0	10.0	61.0	33.0	22.0	TAPPBORR	L2N-34.0	
36.0	10.0	61.0	33.0	22.0	TAPPBORR	L2N-36.0	
40.0	10.0	61.0	33.0	22.0	TAPPBORR	L2N-40.0	

## HSS - E Brotsch DIN 212 H7

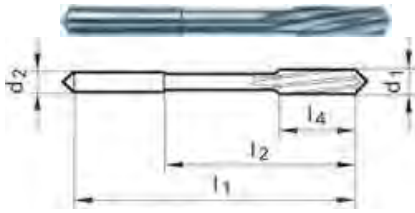

Gühring 402  
Tolerans: H7  
Högerskärande  
Vänsterspiral med utv centrum i båda ändar

d <sub>1</sub>	l <sub>1</sub>	l <sub>2</sub>	l <sub>4</sub>	d <sub>2</sub>	Z	Artnr	Pris
1,00	34	16,5	5,5	1	3	L402 1	
2,00	49	22	11	2	4	L402 2	
3,00	61	31	15	3	6	L402 3	

## HSS - E Brotsch DIN 212 H7

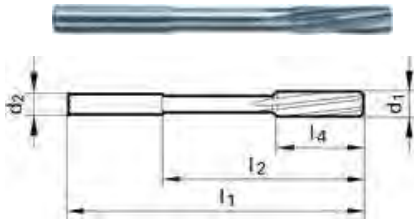

Gühring 468  
Tolerans: H7  
Högerskärande  
Vänsterspiral med inv centrum i båda ändar

d <sub>1</sub>	l <sub>1</sub>	l <sub>2</sub>	l <sub>4</sub>	d <sub>2</sub>	Z	Artnr	Pris
4,00	75	43	19	4,00	6	L468 4	
5,00	86	52	23	5,00	6	L468 5	
6,00	93	57	26	5,60	6	L468 6	
7,00	109	69	31	7,10	6	L468 7	
8,00	117	75	33	8,00	6	L468 8	
9,00	125	81	36	9,00	6	L468 9	
10,00	133	87	38	10,00	6	L468 10	
11,00	142	96	41	10,00	6	L468 11	
12,00	151	105	44	10,00	6	L468 12	
14,00	160	110	47	12,50	8	L468 14	
16,00	170	120	52	12,50	8	L468 16	

## HSS - E Brotsch DIN 208 H7

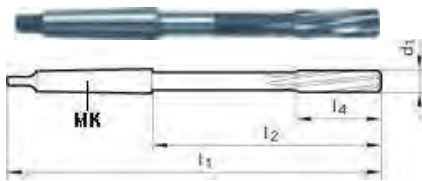

Gühring 405  
Tolerans: H7  
Morsekona  
Högerskärande  
Vänsterspiral

d <sub>1</sub>	l <sub>1</sub>	l <sub>2</sub>	l <sub>4</sub>	MK	Z	Artnr	Pris
5,00	133	71	23	1	6	L405 5	
6,00	138	76	26	1	6	L405 6	
7,00	150	88	31	1	6	L405 7	
8,00	156	94	33	1	6	L405 8	
10,00	168	106	38	1	6	L405 10	
12,00	182	120	44	1	6	L405 12	
14,00	189	127	47	1	8	L405 14	
16,00	210	135	52	2	8	L405 16	
18,00	219	144	56	2	8	L405 18	
20,00	228	153	60	2	8	L405 20	



## HM Hard cut-borr

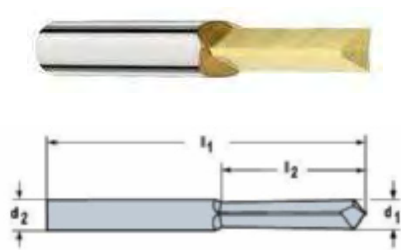

För att avlägsna avbrutna verktyg  
eller för bormning i svåra material.

TIN-belagd

$d_1$	$d_1$ (h10)	$d_2$	$l_1$	$l_2$	Art nr	Pris
M4	3,3	6,00	50,00	15	L139815 M4	
M5	4,2	6,00	50,00	15	L139815 M5	
M6	5,0	6,00	50,00	15	L139815 M6	
M8	6,8	8,00	60,00	20	L139815 M8	
M10	8,5	10,00	70,00	25	L139815 M10	
M12	10,2	12,00	75,00	30	L139815 M12	

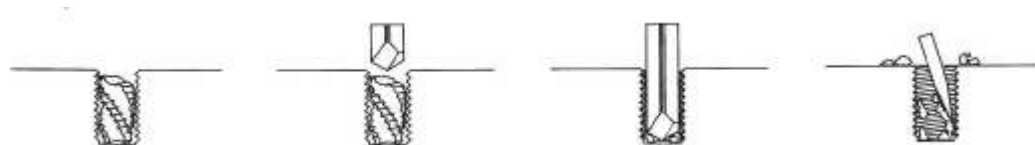

**BORRDIAMETER FÖR SKÄRANDE GÄNGTAPPAR – REKOMMENDATIONSTABELLER**

Borrdiametern kan beräknas utifrån:  $D = \text{Borrdiameter (mm)}$

$$D = D_{\text{nom}} - P$$

$D_{\text{nom}}$  = Nominell Gångtappsdiameter (mm)  
 $P$  = Gångstigning (mm)

ISO METRISK GÄNGA					ISO METRISK FINGÄNGA					ISO UNIFIED GÄNGA					ISO UNIFIED FIN GÄNGA					WHITWORTH GÄNGA					KONISKA WHITWORTH RÖRGÄNGOR								
TAPP	Max. Inv.	Borr	Borr		TAPP	Max. Inv.	Borr	Borr		TAPP	Max. Inv.	Borr	Borr		TAPP	Max. Inv.	Borr	Borr		TAPP	Max. Inv.	Borr	Borr		TAPP	Max. Inv.	Borr	Borr					
M	Stigning	Diam.	Diam.	Diam.	MF	Diam.	Diam.	Diam.	inch	UNC	Diam.	Diam.	Diam.	Inch	UNF	Diam.	Diam.	Diam.	Inch	B3W	Antal gängor/tum.	Max. Inv. Diam.	Borr Diam.	Borr Diam.	Rc	Antal gängor/tum.	Max. Inv. Diam.	Borr Diam.	Borr Diam.				
1.6	0.35	1.321	1.25	3/64	3x0.35	2.721	2.65	37	25X1	24.153	24				nr 2-64	1.913	1.9	50		nr 2-64	1.913	1.9	50		nr 2-64	1.913	1.9	50		nr 2-64	1.913	1.9	50
1.8	0.35	1.521	1.45	5/4	3.5x0.35	3.221	3.2	1/8	25X1.5	23.676	23.5			nr 3-48	2.146	2.1	47		nr 3-48	2.146	2.1	47		nr 3-48	2.146	2.1	47		nr 3-48	2.146	2.1	47	
2	0.4	1.679	1.6	1/16	4x0.5	3.599	3.5	29	25x2	23.210	23			nr 4-40	2.385	2.35	43		nr 4-40	2.385	2.35	43		nr 4-40	2.385	2.35	43		nr 4-40	2.385	2.35	43	
2.2	0.45	1.833	1.75	50	5x0.5	4.599	4.5	16	26x1.5	24.676	24.5			nr 6-40	2.697	2.65	38		nr 6-40	2.697	2.65	38		nr 6-40	2.697	2.65	38		nr 6-40	2.697	2.65	38	
2.5	0.45	2.138	2.05	46	5.5x0.50	5.099	5	9	27x1.5	25.676	25.5			nr 8-32	3.513	3.5	29		nr 8-32	3.513	3.5	29		nr 8-32	3.513	3.5	29		nr 8-32	3.513	3.5	29	
3	0.5	2.599	2.5	40	6x0.75	5.378	5.3	5	27x2	25.210	25			nr 10-24	3.962	3.9	25		nr 10-24	3.962	3.9	25		nr 10-24	3.962	3.9	25		nr 10-24	3.962	3.9	25	
3.5	0.6	3.010	2.9	33	7x0.75	6.378	6.3	D	28x1.5	26.676	26.5			nr 12-24	4.597	4.5	16		nr 12-24	4.597	4.5	16		nr 12-24	4.597	4.5	16		nr 12-24	4.597	4.5	16	
4	0.7	3.422	3.3	30	8x0.75	7.378	7.3	9/32	28x2	26.210	26			nr 14-20	5.269	5.1	7		nr 14-20	5.269	5.1	7		nr 14-20	5.269	5.1	7		nr 14-20	5.269	5.1	7	
4.5	0.75	3.878	3.8	27	8x1	7.153	7	J	30x1.5	26.676	26.5			5/16-18	6.734	6.6	F		5/16-18	6.734	6.6	F		5/16-18	6.734	6.6	F		5/16-18	6.734	6.6	F	
5	0.8	4.334	4.2	19	9x1	8.153	8	O	30x2	28.210	28			3/8-16	8.164	8	5/16		3/8-16	8.164	8	5/16		3/8-16	8.164	8	5/16		3/8-16	8.164	8	5/16	
6	1	5.153	5	9	10x0.75	9.378	9.3	U	32x1.5	30.676	30.5			7/16-14	9.550	9.4	U		7/16-14	9.550	9.4	U		7/16-14	9.550	9.4	U		7/16-14	9.550	9.4	U	
7	1	6.153	6	15/64	10x1	9.153	9	T	32x2	30.210	30			1/2-13	11.013	10.8	27/64		1/2-13	11.013	10.8	27/64		1/2-13	11.013	10.8	27/64		1/2-13	11.013	10.8	27/64	
8	1.25	6.912	6.8	H	11x1	10.153	10	X	35x1.5	33.676	33.5			5/8-11	13.888	13.5	17/32		5/8-11	13.888	13.5	17/32		5/8-11	13.888	13.5	17/32		5/8-11	13.888	13.5	17/32	
9	1.25	7.912	7.8	5/16	12x1	11.153	11	7/16	38x1.5	34.676	34.5			3/4-10	16.833	16.5	21/32		3/4-10	16.833	16.5	21/32		3/4-10	16.833	16.5	21/32		3/4-10	16.833	16.5	21/32	
10	1.5	8.676	8.5	Q	12x1.25	10.912	10.8	27/64	36x2	34.210	34			7/8-9	19.748	19.5	49/64		7/8-9	19.748	19.5	49/64		7/8-9	19.748	19.5	49/64		7/8-9	19.748	19.5	49/64	
11	1.5	9.676	9.5	3/8	12x1.5	10.676	10.5	T	36x3	33.252	33			1-8	22.598	22.25	7/8		1-8	22.598	22.25	7/8		1-8	22.598	22.25	7/8		1-8	22.598	22.25	7/8	
12	1.75	10.441	10.3	Y	14x1	13.153	13	17/32	38x1.5	36.676	36.5			1.1/8-7	25.349	25	63/64		1.1/8-7	25.349	25	63/64		1.1/8-7	25.349	25	63/64		1.1/8-7	25.349	25	63/64	
14	2	12.210	12	15/32	14x1.25	12.912	12.8	1/2	39x3	36.252	36			1.1/4-7	28.524	28	17/64		1.1/4-7	28.524	28	17/64		1.1/4-7	28.524	28	17/64		1.1/4-7	28.524	28	17/64	
16	2	14.210	14	35/64	14x1.5	12.676	12.5	31/64	40x1.5	38.676	38.5			1.3/8-6	31.120	30.75	17/32		1.3/8-6	31.120	30.75	17/32		1.3/8-6	31.120	30.75	17/32		1.3/8-6	31.120	30.75	17/32	
18	2.5	15.744	15.5	39/64	15x1	14.153	14	35/64	40x2	38.210	38			1.1/2-6	34.295	34	11/32		1.1/2-6	34.295	34	11/32		1.1/2-6	34.295	34	11/32		1.1/2-6	34.295	34	11/32	
20	2.5	17.744	17.5	11/16	15x1.5	13.676	13.5	17/32	40x3	37.252	37			1.3/4-5	39.814	39.5	19/16		1.3/4-5	39.814	39.5	19/16		1.3/4-5	39.814	39.5	19/16		1.3/4-5	39.814	39.5	19/16	
22	2.5	19.744	19.5	49/64	16x1	15.153	15	19/32	42x1.5	40.676	40.5			2-41/2	45.595	45	1.25x32		2-41/2	45.595	45	1.25x32		2-41/2	45.595	45	1.25x32		2-41/2	45.595	45	1.25x32	
24	3	21.252	21	53/64	16x1.5	14.676	14.5	9/16	42x2	40.210	40																						
27	3	24.252	24	61/64	18x1	17.153	17	43/64	42x3	39.252	39																						
30	3.5	26.771	26.5	13/64	18x1.5	16.676	16.5	41/64	45x1.5	43.676	43.5																						
33	3.5	29.771	29.5	1.5/32	18x2	16.210	16	5/8	45x2	43.210	43																						
36	4	32.270	32	1.1/4	20x1	19.153	19	3/4	45x3	45.252	42																						
39	4	35.270	35	1.3/8	20x1.5	18.676	18.5	47/64	48x1.5	46.676	46.5																						
42	4.2	37.799	37.5		20x2	18.210	18	45/64	48x2	46.210	46																						
45	4.5	40.799	40.5		22x1	21.153	21	53/64	48x3	45.252	45																						
48	5	43.297	43		22x1.5	20.676	20.5	13/16	50x1.5	48.686	48.2																						
52	5	47.297	47		22x2	20.210	20	25/32	50x2	48.210	48																						
					24x1	23.153	23	29/32	50x3	47.252	47																						
					24x1.5	22.676	22.5	7/8	50x3.5																								
					24x2	22.210	22	55/64																									

CYLINDRISK WHITWORTH RÖRGÄNGA				
TAPP	Antal gängor/tum.	Max. Inv. Diam.	Borr Diam.	Borr Diam.
G				
8	8	8.848	8.8	8.8
14	14	11.890	11.8	11.8
18	18	15.395	15.25	15.25
1/2	14	19.172	19	19
3/4	14	24.658	24.5	24.5
7/8	14	28.418	28.25	28.25
1	1	30.331	30.75	30.75
1.1/4	11	39.592	39.5	39.5
1.1/2	11	45.485	45	45
1.3/4	11	51.428	51	51
2	11	57.296	57	57
2.1/4	11	63.342	63	63
2.1/2	11	72.896	72.5	72.5
2.3/4	11	79.216	79	79
3	11	85.566	85.5	85.5

**PANSÄR RÖRGÄNGOR**

TAPP	Antal gängor/tum.	Max. Invändig Diam.	Borr Diam.	Borr Diam.
PG				
7	20	11.45	11.4	11.4
9	18	14.01	13.9	13.9
11	18	17.41	17.25	17.25
13.5	18	19.21	19	19
16	18	21.31	21.25	21.25
21	16	27.03	27	27
29	16	35.73	35.5	

## 2. Gång

Benämning	Sida
Kodnyckel för gängtappar.....	23
HSS Gängtapp M Spåndrivande Rak DIN 371.....M2-M10.....Stål/Alu.....	24
HSS Gängtapp M Spåndrivande Rak DIN 376.....M12-M20.....Stål/Alu.....	24
HSS Gängtapp M Spåndrivande Rak DIN 371.....M3-M10.....Stål/Rostfritt.....	25
HSS Gängtapp M Spåndrivande Rak DIN 376.....M12-M16.....Stål/Rostfritt.....	25
HSS Gängtapp MF Spåndrivande Rak DIN 374.....MF3-MF20.....Stål/Alu.....	26
HSS Gängtapp UNC Spåndrivande Rak DIN 371.....NR.10-24 - 3/8-16.....Stål/Alu.....	27
HSS Gängtapp UNC Spåndrivande Rak DIN 376.....7/16"-14 - 3/4"-10.....Stål/Alu.....	27
HSS Gängtapp UNF Spåndrivande Rak DIN 374.....NR.10-32 - 7/16"-20.....Stål/Alu.....	28
HSS Gängtapp G Spåndrivande Rak DIN 5156.....G1/8"-G3/4".....Stål/Alu.....	28
HSS Gängtapp EG Spåndrivande Rak DIN 40435.....EGM3 - EGM12.....Stål/Rostfritt.....	29
HSS Gängtapp M Spiral DIN 371.....M2-M10.....Stål/Alu.....	30
HSS Gängtapp M Spiral DIN 376.....M12-M20.....Stål/Alu.....	30
HSS Gängtapp M Spiral DIN 371.....M3-M10.....Stål/Rostfritt.....	31
HSS Gängtapp M Spiral DIN 376.....M12-M16.....Stål/Rostfritt.....	31
HSS Gängtapp M Spiral DIN 374 Extra lång.....M3-M20.....Stål/Rostfritt/Gjutjärn/Alu.....	31
HSS Gängtapp MF Spiral DIN 374.....MF3-MF20.....Stål/Alu.....	32
HSS Gängtapp UNC Spiral DIN 371.....NR.4-40 - 3/8-16.....Stål/Alu.....	33
HSS Gängtapp UNC Spiral DIN 376.....7/16"-14 - 3/4"-10.....Stål/Alu.....	33
HSS Gängtapp UNF Spiral DIN 374.....NR.8-36 - 3/4-16.....Stål/Alu.....	34
HSS Gängtapp G Spiral DIN 5156.....G1/8"-G5/8".....Stål/Alu.....	34
HSS Gängtapp EG Spiral DIN 40435.....EGM3 - EGM12.....Stål/Rostfritt.....	35
HSS Formgängtapp ISO DIN 371 och DIN 376.....M3-M16.....Stål/Rostfritt/Alu.....	35
Rullgängtapp/Pressgängtapp	
HSS Gängsnitt M DIN EN 22568.....M3-M20.....Stål/Alu.....	36



Kodnyckel för gängtappar

T200	-	S	D	100	D	A	-	M3
1		2	3	4	5	6		7

<p><b>1 Produktfamilj</b></p> <p>T100 Raka gängtappar för genomgående hål och bottenhål i kortspånande material</p> <p>T200 Spåndrivande gängtappar för genomgående hål</p> <p>T300 Gängtappar med spiralspånkanal för bottenhål</p> <p>T400 Pressgängtappar för genomgående hål och bottenhål</p>	<p><b>2 ISO-material</b></p> <p>P = Stål M = Rostfritt stål K = Gjutjärn S = Varmhållfasta superleg. H = Härdade material N = Icke-järnmaterial X = Korsmaterial, Generell</p>	<p><b>3 Materialnivå</b></p> <p>E = Enkla M = Medel D = Svåra</p>
<p><b>4 Nummer</b></p> <p>100 är förstahandsval Annat nummer för förstärkt eller reducerat skaft, olika fas, skärvätske tillförsel, smörjspår osv.</p>	<p><b>5 Std</b></p> <p>D = DIN A = ANSI &amp; DIN/ANSI J = JIS I = ISO</p>	<p><b>6 Gängprofil</b></p> <p>A = M B = MF C = MJ D = UN E = UNC F = UNF G = UNEF H = UNJC J = UNJF K = G L = NPT M = NPTF N = NPSF O = NPSM P = EGM Q = EGMF R = EGUNC S = EGUNF T = PG U = R V = Rc X = Rp Y = BA Z = EGUNJF</p>
<p><b>7 Dimension, stigning vid behov</b></p> <p>M3 M10x125 (Stigning anges utan decimal)</p>	<p>C150/B150: Obelagd C145/B145: Ånganlöpt C110/B110: Belagd Skillnaden mellan C och B är att det är olika substrat. Dimensioner över ex. M16 har ett annat substrat:</p>	

## HSS Gångtapp M Spåndrivande RAK DIN 371

Coro Tap™ 200

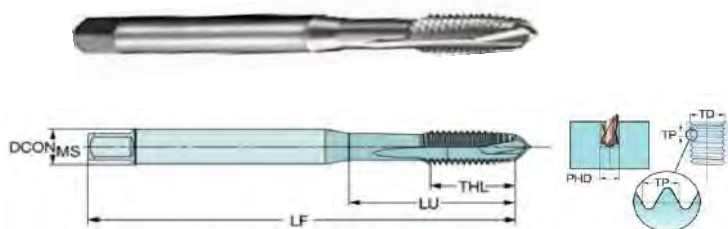

Sandvik Material: Allmänna stål/Alu  
 DIN 371  
 ISO 2/6H  
 Metrisk  
 Form B  
 Sort C150

TDZ	TP	LU	THL	DCON MS	LF	PHD	Benämning	Art nr	Pris
M 2	0.4	9	6	2.8	45	1.6	T200-XM100DA-M2 C150	L6634954	
M 2.5	0.45	12.5	8	2.8	50	2.05	T200-XM100DA-M2.5 C150	L6634955	
M 3	0.5	18	8.9	3.5	56	2.5	T200-XM100DA-M3 C150	L6539197	
M 3.5	0.6	20	10.8	4	56	2.9	T200-XM100DA-M3.5 C150	L6539198	
M 4	0.7	21	11.7	4.5	63	3.3	T200-XM100DA-M4 C150	L6539199	
M 4.5	0.75	25	13	6	70	3.8	T200-XM100DA-M4.5 C150	L6635058	
M 5	0.8	25	12.6	6	70	4.2	T200-XM100DA-M5 C150	L6539200	
M 6	1	30	14.5	6	80	5	T200-XM100DA-M6 C150	L6539201	
M 7	1	30	14.5	7	80	6	T200-XM100DA-M7 C150	L6539202	
M 8	1.25	35	17.4	8	90	6.8	T200-XM100DA-M 8 C150	L6539203	
M 10	1.5	39	19.2	10	100	8.5	T200-XM100DA-M10 C150	L6539204	

## HSS Gångtapp M Spåndrivande RAK DIN 376

Coro Tap™ 200

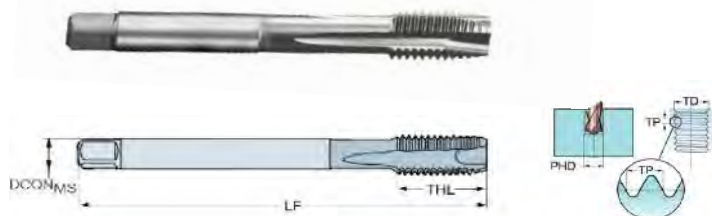

Sandvik/Gühring Material: Allmänna stål/Alu  
 DIN 376  
 ISO 2/6H  
 Metrisk  
 Form B  
 Sort C150/B150

TDZ	TP	LU	THL	DCON MS	LF	PHD	Benämning	Art nr	Pris
M 12	1,75	83	23	9	110	10.2	T200-XM101DA-M12 C150	L6539205	
M 14	2	81	25	11	110	12	T200-XM101DA-M14 C150	L6539206	
M 16	2	68	25	12	110	14	T200-XM101DA-M16 C150	L6539207	
M 18	2.5	62	30	14	125	15.5	Gångtappar M18 / ISO2/6H / DIN 376...	L815 18	
M 20	2.5	95	30	16	140	17.5	T200-XM101DA-M20 B150	L6539209	

## HSS Gängtapp M Spåndrivande RAK DIN 371

Coro Tap™ 200

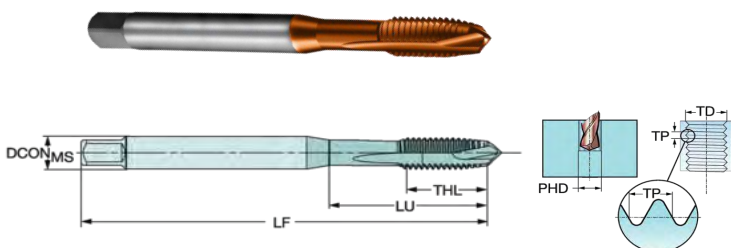

Sandvik  
DIN 371  
ISO 2/6H  
Metrisk  
Form B

Material: Stål/Rostfritt  
Sort C110

TDZ	TP	LU	THL	DCON MS	LF	PHD	Benämning	Art nr	Pris
M 3	0.5	18	8.9	3.5	56	2.5	T200-XM100DA-M3 C110	L6539625	
M 4	0.7	21	11.7	4.5	63	3.3	T200-XM100DA-M4 C110	L6539627	
M 5	0.8	25	12.6	6	70	4.2	T200-XM100DA-M5 C110	L6539628	
M 6	1	30	14.5	6	80	5	T200-XM100DA-M6 C110	L6539629	
M 8	1.25	35	17.4	8	90	6.8	T200-XM100DA-M8 C110	L6539631	
M 10	1.5	39	19.2	10	100	8.5	T200-XM100DA-M10 C110	L6539632	

## HSS Gängtapp M Spåndrivande RAK DIN 376

Coro Tap™ 200

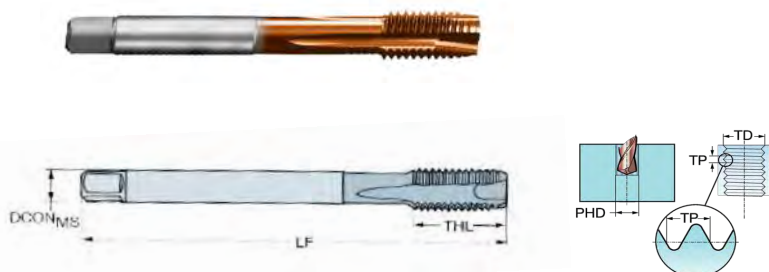

Sandvik  
DIN 376  
ISO 2/6H  
Metrisk  
Form B

Material: Stål/Rostfritt  
Sort C110

TDZ	TP	LU	THL	DCON MS	LF	PHD	Benämning	Art nr	Pris
M 12	1.75	83	23	9	110	10.2	T200-XM101DA-M12 C110	L6539633	
M 14	2	81	25	11	110	12	T200-XM101DA-M14 C110	L6539634	
M 16	2	68	25	12	110	14	T200-XM101DA-M16 C110	L6539635	

# HSS Gångtapp MF Spåndrivande RAK DIN 374

# Coro Tap™ 200

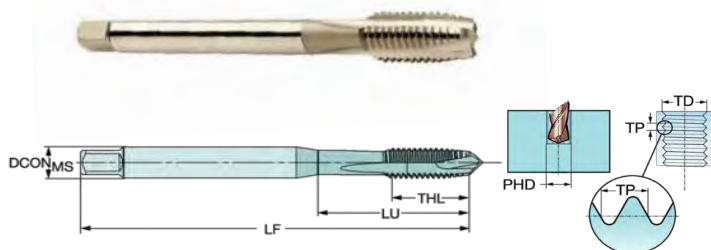

Sandvik/Gühring Material: Allmänna stål/Alu  
DIN 374

ISO 2 / 6H

Metrisk fin

Form B

Sort C150/B150

TDZ	TP	LU	THL	DCON MS	LF	PHD	Benämning	Art nr	Pris
M3x0,35	0.35	18	7	2.2	56	2.65	Gångtapp M3x0,35/ISO2/6H/DIN374	L827 3,002	
M3,5x0,35	0.35	20	8	2.5	56	3.15	Gångtapp M3,5x0,35/ISO2/6H/DIN374	L827 3,502	
M4x0,5	0.5	43	11,9	2.8	63	3.5	T200-XM100DB-M4X050 C150	L6634983	
M5x0,50	0.5	49	13.2	3.5	70	4.5	T200-XM100DB-M5X050 C150	L6634984	
M6x0,75	0.75	59	15,1	4.5	80	5.3	T200-XM100DB-M6x075 C150	L6634985	
M7x0,75	0.75	30	13	5.5	80	6.20	Gångtapp M7x0,75/ISO2/6H/DIN374	L827 7,004	
M8x0,5	0.5	30	14	6	80	7.5	Gångtapp M8x0,5/ISO2/6H/DIN374	L827 8,003	
M8x0,75	0.75	30	14	6	80	7.20	Gångtapp M8x0,75/ISO2/6H/DIN374	L827 8,004	
M8x1	1	67	18	6	90	7	T200-XM100DB-M8X100 C150	L6539212	
M9x1	1	35	16	7	90	8	Gångtapp M9x1/ISO2/6H/DIN374	L827 9,005	
M10x0,75	0.75	35	16	7	90	9.20	Gångtapp M10x0,75/ISO2/6H/DIN374	L827 10,004	
M10x1	1	67	17.6	7	90	9	T200-XM100DB-M10X100 C150	L6539213	
M10x1,25	1.25	77	19.8	7	100	8.8	T200-XM100DB-M10X125 C150	L6539214	
M11x1	1	33	20	8	90	10	Gångtapp M11x1/ISO2/6H/DIN374	L827 11,005	
M12x1	1	73	21	9	100	11	T200-XM100DB-M12X100 C150	L6539215	
M12x1,25	1.25	73	21	9	100	10.8	T200-XM100DB-M12X125 C150	L6539216	
M12x1,5	1.5	73	21	9	100	10.5	T200-XM100DB-M12X150 C150	L6539217	
M14x1	1	71	21	11	100	13	T200-XM100DB-M14X100 C150	L6635062	
M14x1,25	1.25	71	21	11	100	14	T200-XM100DB-M14X125 C150	L6635063	
M14x1,5	1.5	71	21	11	100	12.5	T200-XM100DB-M14X150 C150	L6539218	
M15x1	1	40	20	12	100	14	Gångtapp M15x1/ISO2/6H/DIN374	L827 15,005	
M15x1,5	1.5	44	20	12	100	13.5	Gångtapp M15x1,5/ISO2/6H/DIN374	L827 15,007	
M16x1	1	58	21	12	100	15	T200-XM100DB-M16X100 C150	L6635064	
M16x1,5	1.5	44	22	12	100	14.5	Gångtapp M16x1,5/ISO2/6H/DIN374	L827 16,007	
M18x1	1	66	24	14	110	17	T200-XM100DB-M18X100 B150	L6635065	
M18x1,5	1.5	44	25	14	110	16.5	Gångtapp M18x1,5/ISO2/6H/DIN374	L827 18,007	
M18x2	2	58	30	14	125	16	Gångtapp M18x2/ISO2/6H/DIN374	L827 18,008	
M20x1,5	1.5	80	24	16	125	18.5	T200-XM100DB-M20x150 B150	L6539221	
M20x2	2	60	32	16	140	18	Gångtapp M20x2/ISO2/6H/DIN374	L827 20,008	

## HSS Gängtapp UNC Spåndrivande RAK DIN 371

Coro Tap™ 200

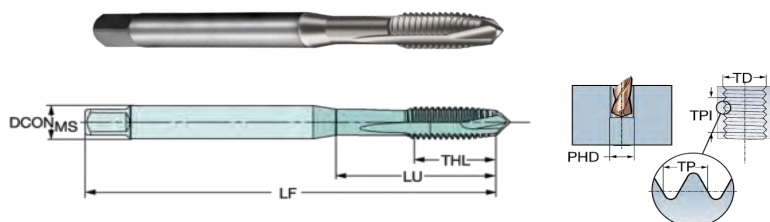

Gütring/Sandvik Material: Allmänna stål/Alu  
 DIN 371  
 Tolerans: 2B  
 UNC  
 Form B  
 Sort C150

TDZ	TPI	LU	THL	DCON MS	LF	PHD	Benämning	Art nr	Pris
NR.4-40	40	18	8.5	3.5	56	2.35	T200-XM100DE-4-40 C150	L6539222	
NR.5-40	40	18	9.5	3.5	56	2.65	T200-XM100DE-5-40 C150	L6539223	
NR.6-32	32	20	10.4	4	56	2.85	T200-XM100DE-6-32 C150	L6539224	
NR.8-32	32	21	11.4	4.5	63	3.5	T200-XM100DE-8-32 C150	L6539225	
NR.10 -24	24	25	14	6	70	3.9	Gängtappar 10 - 24 / 2B / ~DIN 371...	L873 4,826	
NR.12 -24	24	30	16	6	80	4.5	Gängtappar 12 - 24 / 2B / ~DIN 371...	L873 5,486	
1/4 -20	20	30	14.1	7	80	5.1	T200-XM100DE-1/4 C150	L6539226	
5/16 -18	18	35	18	8	90	6.6	Gängtappar 5/16 - 18 / 2B / ~DIN 371...	L873 7,938	
3/8 -16	16	39	18.9	10	100	8	T200-XM100DE-3/8 C150	L6539228	

## HSS Gängtapp UNC Spåndrivande RAK DIN 376

Coro Tap™ 200

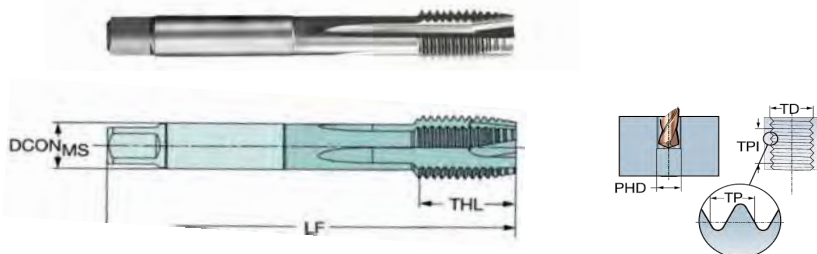

Gütring/Sandvik Material: Allmänna stål/Alu  
 DIN 376  
 Tolerans: 2B  
 UNC  
 Form B  
 Sort C150/B150

TDZ	TPI	LU	THL	DCON MS	LF	PHD	Benämning	Art nr	Pris
7/16	14	76	20	8	100	9.4	T200-XM101DE-7/16 C150	L6539229	
1/2 -13	13	83	23	9	110	10.8	T200-XM101DE-1/2 C150	L6539230	
5/8 -11	11	53	30	12	110	13.5	Gängtappar 5/8 - 11 / 2B / ~DIN 376...	L878 15,875	
3/4 -10	10	81	30	14	125	16.5	T200-XM101DE-3/4 B150	L6539232	

## HSS Gängtapp UNF Spåndrivande RAK DIN 374

Coro Tap™ 200

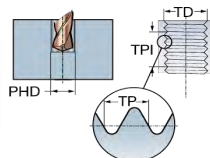
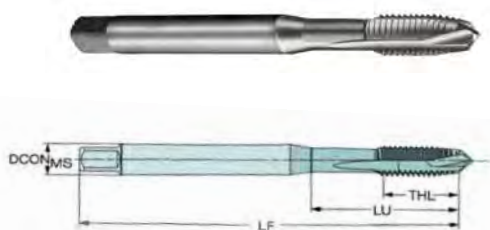

Gühring /Sandvik Material: Allmänna stål/Alu  
DIN 374  
Tolerans: 2B  
UNF  
Form B  
Sort C150

TDZ	TPI	LU	THL	DCON MS	LF	PHD	Benämning	Art nr	Pris
NR.8-36	36	21	11.4	4.5	63	3.5	T200-XM100DF-8-36 C150	L6539235	
NR.10 -32	32	25	14	3.5	70	4.1	Gängtapp 10-32/2B/~DIN374	L908 4,826	
1/4 -28	28	30	14,1	7	80	5.5	T200-XM100DF-1/4 C150	L6539237	
5/16 -24	24	35	17	6	90	6.9	Gängtapp 5/16-24/2B/~DIN374	L908 7,938	
3/8 -24	24	39	18.9	10	100	8.5	T200-XM100DF-3/8 C150	L6539239	
7/16-20	20	76	20	8	100	9.9	T200-XM100DF-7/16 C150	L6539240	
1/2 -20	20	40	20	9	100	11.5	Gängtapp 1/2-20/2B/~DIN374	L908 12,7	
5/8 -18	18	44	22	12	100	14.5	Gängtapp 5/8-18/2B/~DIN374	L908 15,875	
3/4 -16	16	44	25	14	110	17.5	Gängtapp 3/4-16/2B/~DIN374	L908 19,05	

## HSS Gängtapp G Spåndrivande RAK DIN 5156

Coro Tap™ 200

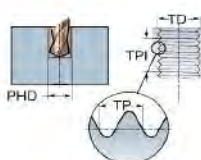
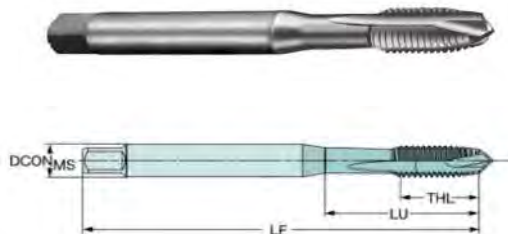

Sandvik Material: Allmänna stål/Alu  
DIN 5156  
Rörgänga G  
Form B  
Sort C150/B150

TDZ	TPI	LU	THL	DCON MS	LF	PHD	Benämning	Art nr	Pris
G 1/8"	28	67	18	7	90	8.8	T200-XM100DK-1/8 C150	L6634995	
G 1/4"	19	71	21	11	100	11.8	T200-XM100DK-1/4 C150	L6634996	
G 3/8"	19	58	21	12	100	15.25	T200-XM100DK-3/8 C150	L6634997	
G 1/2"	14	80	24	16	125	19	T200-XM100DK-1/2 B150	L6634998	
G 5/8"	14	78	24	18	125	21	T200-XM100DK-5/8 B150	L6635079	
G 3/4"	14	77	28	20	140	24.5	T200-XM100DK-3/4 B150	L6635080	

## HSS Gängtapp EG (För gänginsatser) Spåndrivande RAK DIN 40435

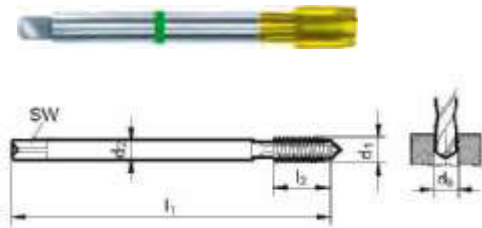

Gühring 1010 Material: Aluminium  
 < EGM 4 Prototyp Stål  
 DIN 40435 Rostfritt  
 Tolerans: 6H  
 Helicoil, Recoil  
 Metrisk  
 Form B

$d_1$	P	$l_1$	$l_2$	$d_2$	SW	$d_k$	Art nr	Pris
EGM 3	0,50	63,00	12,00	4,50	3,40	3,15	L280012	
EGM 4	0,70	70,00	14,00	6,00	4,90	4,20	L1010 4	
EGM 5	0,80	80,00	16,00	6,00	4,90	5,25	L1010 5	
EGM 6	1,00	90,00	17,00	8,00	6,20	6,30	L1010 6	
EGM 8	1,25	100,00	20,00	10,00	8,00	8,40	L1010 8	
EGM 10	1,50	110,00	24,00	9,00	7,00	10,50	L1010 10	
EGM 12	1,75	110,00	30,00	11,00	9,00	12,50	L1010 12	



## HSS Gängtapp M SPIRAL DIN 371

Coro Tap™ 300

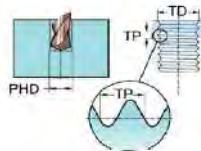
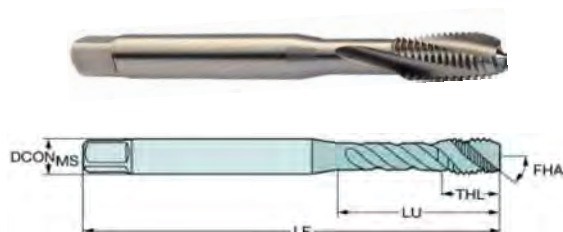

Sandvik/Gütring Material: Allmänna stål/Alu  
DIN 371  
ISO 2/6H  
Metrisk  
Form C  
Sort C150

TDZ	TP	LU	THL	DCON MS	LF	PHD	Benämning	Art nr	Pris
M 2	0.4	9	4	2.8	45	1.6	T300-XM100DA-M2 C150	L6635129	
M 2,5	0.45	12.5	4	2.8	50	2.05	T300-XM100DA-M2.5 C150	L6635140	
M 3	0.5	18	5.9	3.5	56	2.5	T300-XM100DA-M3 C150	L6539096	
M 3,5	0.6	20	7	4	56	2.9	Gängtapp M3,5 / ISO2/6H / DIN371	L810 3,5	
M 4	0.7	21	6.7	4.5	63	3.3	T300-XM100DA-M4 C150	L6539098	
M 5	0.8	21	7.7	6	70	4.2	T300-XM100DA-M5 C150	L6539099	
M 6	1	31	10	6	80	5	T300-XM100DA-M6 C150	L6539140	
M 7	1	31	10	7	80	6	T300-XM100DA-M7 C150	L6539141	
M 8	1.25	35	11.6	8	90	6.8	T300-XM100DA-M8 C150	L6539142	
M 10	1.5	39	15.1	10	100	8.5	T300-XM100DA-M10 C150	L6539143	

## HSS Gängtapp M SPIRAL DIN 376

Coro Tap™ 300

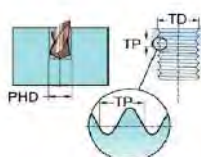
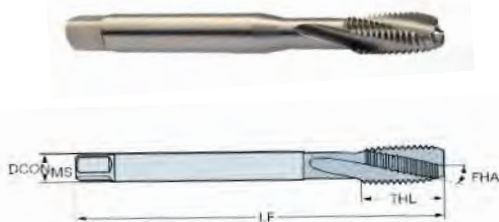

Sandvik/Gütring Material: Allmänna stål/Alu  
DIN 376  
ISO 2/6H  
Metrisk  
Form C  
Sort C150/B150

TDZ	TP	LU	THL	DCON MS	LF	PHD	Benämning	Art nr	Pris
M 12	1.75	83	16	9	110	10.2	T300-XM101DA-M12 C150	L6539144	
M 14	2	53	20	11	110	12	Gängtapp M14 / ISO2/6H / DIN376	L822 14	
M 16	2	68	20	12	110	14	T300-XM101DA-M16 C150	L6539146	
M 18	2.5	81	25	14	125	15.5	T300-XM101DA-M18 B150	L6539147	
M 20	2.5	95	25	16	140	17.5	T300-XM101DA-M20 B150	L6539148	

## HSS Gängtapp M SPIRAL DIN 371

Coro Tap™300

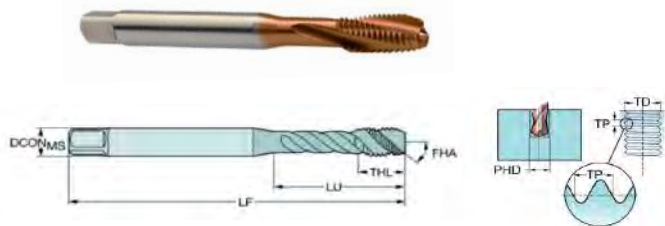

Sandvik  
DIN 371  
ISO 2/6H  
Metrisk  
Form C

Material: Stål/Rostfritt  
Sort C110

TDZ	TP	LU	THL	DCON MS	LF	PHD	Benämning	Art nr	Pris
M 3	0.5	18	5.9	3.5	56	2.5	T300-XM100DA-M3 C110	L6539564	
M 4	0.7	21	6.7	4.5	63	3.3	T300-XM100DA-M4 C110	L6539566	
M 5	0.8	21	7.7	6	70	4.2	T300-XM100DA-M5 C110	L6539567	
M 6	1	31	10	6	80	5	T300-XM100DA-M6 C110	L6539568	
M 8	1.25	35	11.6	8	90	6.8	T300-XM100DA-M8 C110	L6539570	
M 10	1.5	39	15.1	10	100	8.5	T300-XM100DA-M10 C110	L6539571	

## HSS Gängtapp M SPIRAL DIN 376

Coro Tap™300

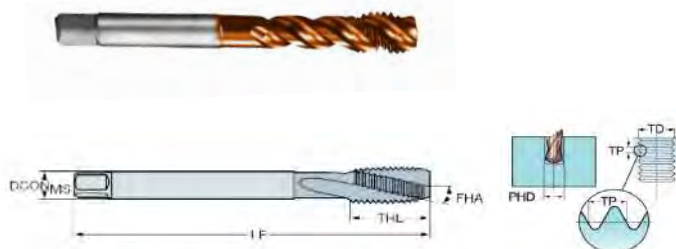

Sandvik  
DIN 376  
ISO 2/6H  
Metrisk  
Form C

Material: Stål/Rostfritt  
Sort C110

TDZ	TP	LU	THL	DCON MS	LF	PHD	Benämning	Art nr	Pris
M 12	1.75	83	16	9	110	10.2	T300-XM101DA-M12 C110	L6539572	
M 14	2	81	20	11	110	12	T300-XM101DA-M14 C110	L6539573	
M 16	2	68	20	12	110	14	T300-XM101DA-M16 C110	L6539574	

## HSS Gängtapp M SPIRAL DIN 376 Extra lång



Gühring 5718  
Gühring standard  
6HX  
Metrisk  
Form C

Material: Allmänna stål/  
Rostfritt/Gjutjärn/Alu

d <sub>1</sub>	P	l <sub>1</sub>	l <sub>2</sub>	d <sub>2</sub>	SW	d <sub>k</sub>	Benämning	Art nr	Pris
M3	0,50	112,00	6,00	3,50	2,70	2,50	PowerTap Lång DIN376 Form C	L5718 3	
M4	0,70	112,00	7,50	2,80	2,10	3,30	PowerTap Lång DIN376 Form C	L5718 4	
M5	0,80	125,00	8,50	3,50	2,70	4,20	PowerTap Lång DIN376 Form C	L5718 5	
M6	1,00	125,00	11,00	4,50	3,40	5,00	PowerTap Lång DIN376 Form C	L5718 6	
M8	1,25	140,00	14,00	6,00	4,90	6,80	PowerTap Lång DIN376 Form C	L5718 8	
M10	1,50	160,00	16,00	7,00	5,50	8,50	PowerTap Lång DIN376 Form C	L5718 10	
M12	1,75	180,00	18,50	9,00	7,00	10,20	PowerTap Lång DIN376 Form C	L5718 12	
M16	2,00	220,00	20,00	12,00	9,00	14,00	PowerTap Lång DIN376 Form C	L5718 16	
M 20	2,50	280,00	25,00	16,00	12,00	17,50	PowerTap Lång DIN376 Form C	L5718 20	

# HSS Gängtapp MF SPIRAL DIN 374

# Coro Tap™ 300

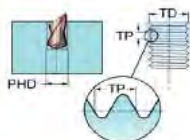
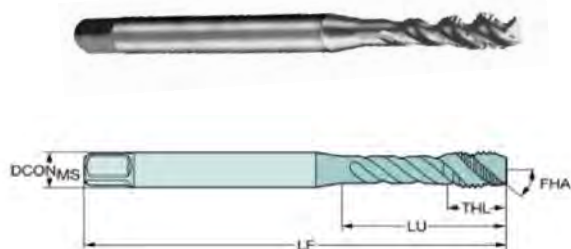

Sandvik/Gühring Material: Allmänna stål/Alu  
 DIN 374  
 ISO 2 / 6H  
 Metrisk fin  
 Form C  
 Sort C150/B150

TDZ	TP	LU	THL	DCON MS	LF	PHD	Benämning	Art nr	Pris
M3x0.35	0.35	18	4	2.2	56	2.65	Gängtapp M3x0,35 / ISO2/6H / DIN374	L834 3,002	
M4x0.5	0.5	21	5	2.8	63	3.5	Gängtapp M4x0,5 / ISO2/6H / DIN374	L834 4,003	
M5x0.5	0.5	25	5	3.5	70	4.5	Gängtapp M5x0,5 / ISO2/6H / DIN374	L834 5,003	
M6x0.5	0.5	30	5	4.5	80	5.5	Gängtapp M6x0,5 / ISO2/6H / DIN374	L834 6,003	
M6x0.75	0.75	59	10	4.5	80	5.3	T300-XM100DB-M6X075 C150	L6635147	
M8x0.75	0.75	30	8	6	80	7.2	Gängtapp M8x0,75 / ISO2/6H / DIN374	L834 8,004	
M8x1	1	67	13	6	90	7	T300-XM100DB-M8X100 C150	L6539163	
M10x0.75	0.75	67	13	7	90	9.3	T300-XM100DB-M10X075 C150	L6635243	
M10x1	1	67	13	7	90	9	T300-XM100DB-M10X100 C150	L6539164	
M10x1.25	1.25	77	15	7	100	8.8	T300-XM100DB-M10X125 C150	L6539165	
M12x1	1	73	15	9	100	11	T300-XM100DB-M12X100 C150	L6539166	
M12x1.25	1.25	73	15	9	100	10.8	T300-XM100DB-M12X125 C150	L6539167	
M12x1.5	1.5	73	15	9	100	10.5	T300-XM100DB-M12X150 C150	L6539168	
M14x1	1	71	15	11	100	13	T300-XM100DB-M14X100 C150	L6635149	
M14x1.25	1.25	71	15	11	100	12.8	T300-XM100DB-M14X125 C150	L6635244	
M14x1.5	1.5	71	15	11	100	12.5	T300-XM100DB-M14X150 C150	L6539169	
M16x1	1	58	15	12	100	15	T300-XM100DB-M16X100 C150	L6635245	
M16x1.5	1.5	58	15	12	100	14.5	T300-XM100DB-M16X150 C150	L6539170	
M18x1	1	44	12	14	110	17	Gängtapp M18x1 / ISO2/6H / DIN374	L834 18,005	
M18x1.5	1.5	66	17	14	110	16.5	T300-XM100DB-M18x150 B150	L6539171	
M20x1	1	80	17	16	125	19	T300-XM100DB-M20X100 B150	L6635247	
M20x1.5	1.5	80	17	16	125	18.5	T300-XM100DB-M20X150 B150	L6539172	

## HSS Gängtapp UNC SPIRAL DIN 371

Coro Tap™ 300

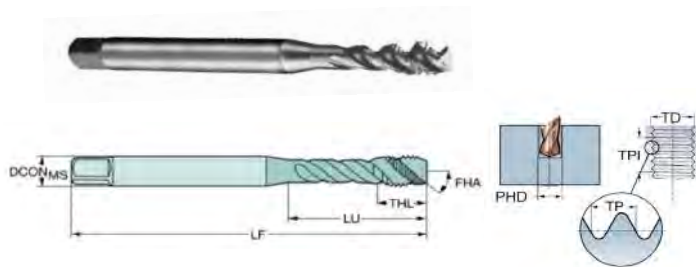

Sandvik Material: Allmänna Stål/Alu  
DIN 371  
Tolerans: 2B  
UNC  
Form C  
Sort C150

TDZ	TPI	LU	THL	DCON	MS	LF	PHD	Benämning	Art nr	Pris
NR.4-40	40	18	5.6	3.5	56	2.35		T300-XM100DE-4-40 C150	L6539173	
NR.5-40	40	18	5.6	3.5	56	2.65		T300-XM100DE-5-40 C150	L6539174	
NR.6-32	32	20	6.5	4	56	2.85		T300-XM100DE-6-32 C150	L6539175	
NR.8-32	32	21	6.5	4.5	63	3.5		T300-XM100DE-8-32 C150	L6539176	
NR.10-24	24	25	8	6	70	3.9		T300-XM100DE-10-24 C150	L6635153	
NR.12-24	24	30	10	6	80	4.5		T300-XM100DE-12-24 C150	L6635255	
1/4 -20	20	30	10	7	80	5.1		T300-XM100DE-1/4 C150	L6539177	
5/16 -18	18	35	12	8	90	6.6		T300-XM100DE-5/16 C150	L6539178	
3/8 -16	16	39	15	10	100	8		T300-XM100DE-3/8 C150	L6539179	

## HSS Gängtapp UNC SPIRAL DIN 376

Coro Tap™ 300

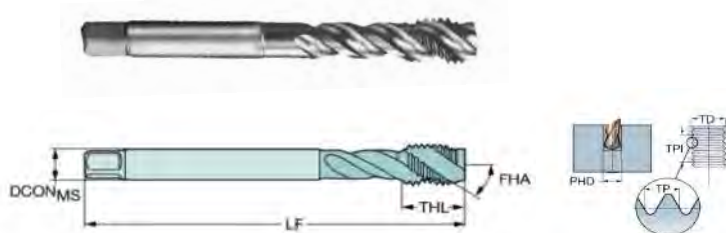

Sandvik/Gühring Material: Allmänna Stål/Alu  
DIN 376  
Tolerans: 2B  
UNC  
Form C  
Sort C150/B150

TDZ	TPI	LU	THL	DCON	MS	LF	PHD	Benämning	Art nr	Pris
7/16-14	14	75.75	15	8	100	9.4		T300-XM101DE-7/16 C150	L6539180	
1/2 -13	13	82.75	18	9	110	10.8		T300-XM101DE-1/2 C150	L6539181	
5/8 -11	11	67.75	20	12	110	13.5		T300-XM101DE-5/8 C150	L6539182	
3/4 -10	10	80.75	25	14	125	16.5		T300-XM101DE-3/4 B150	L6539183	

## HSS Gängtapp UNF SPIRAL DIN 374

Coro Tap™ 300

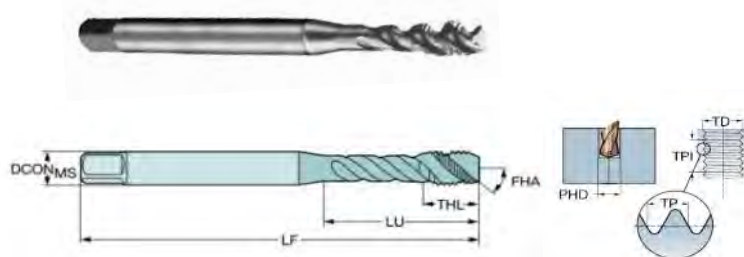

Sandvik/Gühring Material: Allmänna Stål/Alu  
DIN 374  
Tolerans: 2B  
UNF  
Form C  
Sort C150/B150

TDZ	TPI	LU	THL	DCON MS	LF	PHD	Benämning	Art nr	Pris
NR.8-36	36	21	6.5	4.5	63	3.5	T300-XM100DF-8-36 C150	L6539186	
NR.10-32	32	25	7.3	6	70	4.1	T300-XM100DF-10-33 C150	L6539187	
1/4-28	28	30	10	7	80	5.5	T300-XM100DF-1/4 C150	L6539188	
5/16-24	24	35	12	8	90	6.9	T300-XM100DF-5/16 C150	L6539189	
3/8-24	24	35	11,5	7	90	8.5	Gängtapp 3/8-24 / 2B / ~DIN374	L911 9,525	
7/16-20	20	75.75	15	8	100	9.9	T300-XM101DF-7/16 C150	L6539191	
1/2-20	20	83	18	9	110	11.5	T300-XM101DF-1/2 C150	L6539192	
5/8-18	18	67.75	20	12	110	14.5	T300-XM101DF-5/8 C150	L6539193	
3/4-16	16	77.5	25	14	125	17.5	T300-XM101DF-3/4 B150	L6539194	

## HSS Gängtapp G SPIRAL DIN 5156

Coro Tap™ 300

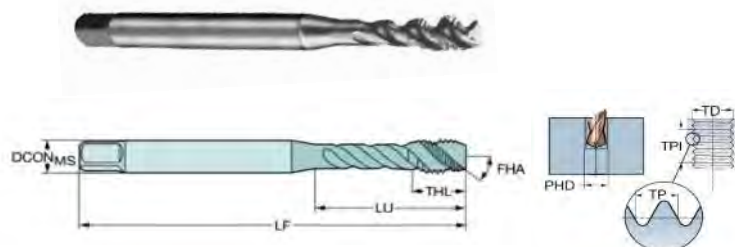

Sandvik Material: Allmänna Stål/Alu  
DIN 5156  
Rörgänga G  
Form C  
Sort C150/B150/B145

TDZ	TPI	LU	THL	DCON MS	LF	PHD	Benämning	Art nr	Pris
G 1/8	28	67	13	7	90	8.8	T300-XM100DK-1/8 C150	L6635161	
G 1/4	19	71	15	11	100	11.8	T300-XM100DK-1/4 C150	L6635162	
G 3/8	19	58	15	12	100	15.25	T300-XM100DK-3/8 C150	L6635163	
G 1/2	14	80	18	16	125	19	T300-XM100DK-1/2 B150	L6635164	
G 5/8	14	78	18	18	125	21	T300-XM100DK-5/8 B145	L6635284	
G 3/4	14	77	20	20	140	24.5	T300-XM100DK-3/4 B150	L6635165	

## HSS Gängtapp EG (För gänginsatser) SPIRAL DIN 40435

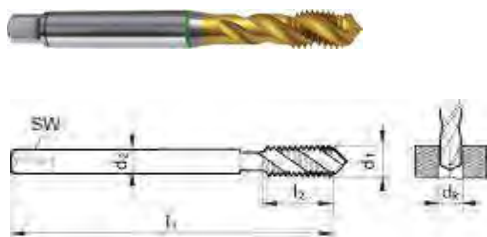

Gütring 1011 Material: Aluminium  
Rostfritt  
Stål  
DIN 40435  
Tolerans: 6H  
Helicoil, Recoil  
Metrisk  
Form C

d <sub>1</sub> Nom	d <sub>1</sub>	P	l <sub>1</sub>	l <sub>2</sub>	d <sub>2</sub>	SW	d <sub>k</sub>	Art nr	Pris
EGM 4	4,943	0,70	70,00	7,50	6,00	4,90	4,20	L1011 4	
EGM 5	6,074	0,80	80,00	8,50	6,00	4,90	5,25	L1011 5	
EGM 6	7,340	1,00	90,00	11,00	8,00	6,20	6,30	L1011 6	
EGM 8	9,668	1,25	100,00	14,00	10,00	8,00	8,40	L1011 8	
EGM 10	11,999	1,50	110,00	16,00	9,00	7,00	10,50	L1011 10	
EGM 12	14,333	1,75	110,00	18,50	11,00	9,00	12,50	L1011 12	

## HSS Formgängtapp ISO DIN 371 / DIN 376

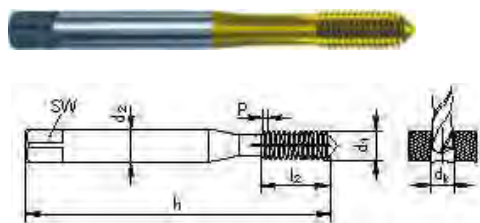

Gütring 5598 DIN 371 Material: Aluminium, Stål  
Gütring 5599 DIN 376 Rostfritt  
Tolerans: 6HX Formbara material  
TiN Belagd  
För Genomgående och Bottenhål  
Formgängtapp / Rullgängtapp ej skärande  
Form C, Smörjspår

d <sub>1</sub> Nom	P	l <sub>1</sub>	l <sub>2</sub>	d <sub>2</sub>	SW	d <sub>k</sub>	Art nr	Pris
M 3	0,50	56,00	10,00	3,50	2,70	2,80	L5598 3	
M 4	0,70	63,00	12,00	4,50	3,40	3,65	L5598 4	
M 5	0,80	70,00	14,00	6,00	4,90	4,65	L5598 5	
M 6	1,00	80,00	16,00	6,00	4,90	5,55	L5598 6	
M 8	1,25	90,00	18,00	8,00	6,20	7,40	L5598 8	
M 10	1,50	100,00	20,00	10,00	8,00	9,25	L5598 10	
M 12	1,75	110,00	24,00	9,00	7,00	11,25	L5599 12	
M 14	2,00	110,00	26,00	11,00	9,00	13,10	L5599 14	
M 16	2,00	110,00	26,00	12,00	9,00	15,10	L5599 16	

## HSS Gängsnitt M DIN EN 22568

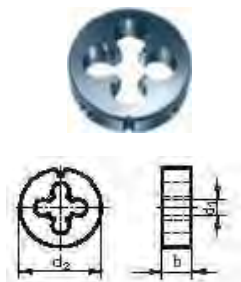

Gütring 1 Material: Allmänna stål  
 DIN EN 22568  
 Tolerans 6g  
 Metrisk  
 Form B

$d_1$	P	$d_2$	b	arbetsst. Ø	Art nr	Pris
M 3	0,50	20,00	5,00	2,920	L151 3	
M 4	0,70	20,00	5,00	3,910	L151 4	
M 5	0,80	20,00	7,00	4,900	L151 5	
M 6	1,00	20,00	7,00	5,880	L151 6	
M 8	1,25	25,00	9,00	7,870	L151 8	
M 10	1,50	30,00	11,00	9,850	L151 10	
M 12	1,75	38,00	14,00	11,830	L151 12	
M 14	2,00	38,00	14,00	13,820	L151 14	
M 16	2,00	45,00	18,00	15,820	L151 16	
M 18	2,50	45,00	18,00	17,790	L151 18	
M 20	2,50	45,00	18,00	19,790	L151 20	

## 3. Fräs

<b>Benämning</b>	<b>Sida</b>
HSS Pinnfräs 2-skärig DIN 327..... Ø3-25..... Allround.....	38
HSS Pinnfräs 3-skärig DIN 327..... Ø2-25..... Allround.....	38
HSS Pinnfräs 4-skärig DIN 844..... Ø4-25..... Allround.....	39
HSS Skrubbpinnfräs 4-skärig, 5-skärig..... Ø6-25..... Allround.....	39
HM Pinnfräs 3-skärig DIN6527L..... Ø0,5-20..... Stål/Rostfritt.....	40
HM Skrubbpinnfräs 4-skärig, 5-skärig..... Ø6-16..... Allround.....	40
HM Pinnfräs 3-Skärig 1.5xD..... Ø2-16..... Stål/Rostfritt/Gjutjärn/Titan/Ni-Co Legering.....	41
HM Pinnfräs 4-Skärig 1.5xD..... Ø2-20..... Stål/Rostfritt/Gjutjärn/Titan/Ni-Co Legering.....	42
HM Pinnfräs 4-skärig Helreducerat skaft..... Ø4-16..... Stål/Rostfritt/Gjutjärn/Titan/Ni-Co Legering.....	42
HM Pinnfräs 4-skärig..... Ø3-20..... Stål/Rostfritt/Gjutjärn/Titan/Ni-Co Legering.....	43
HM Pinnfräs 4-skärig Lång 4xD..... Ø8-20..... Stål/Rostfritt/Gjutjärn/Titan/Ni-Co Legering.....	44
HM Pinnfräs 4-skärig Lång 4xD Spändelare. Ø8-10..... Stål/Rostfritt/Gjutjärn/Titan/Ni-Co Legering.....	44
HM Pinnfräs 4-skärig Kort 2xD..... Ø4-12..... Rostfritt/Titan/Ni-Co Legering.....	44
HM Pinnfräs fullradie 3-skärig..... Ø1-12..... Stål/Rostfritt/Gjutjärn/Titan/Ni-Co Legering/Mässing..	45
HM Fasfräs 90° 4-skärig..... Ø6-12..... Stål/Rostfritt/Härdat.....	45
HM Fasfräs 90° 4-skärig..... Ø1,8-11,8..... Stål/Rostfritt/Gjutjärn/Titan/Ni-Co Legering.....	45
HM Fasfräs 90°..... Ø3-12..... Alu/Mässing/Koppar/Plast.....	46
HM Pinnfräs 2-skärig..... Ø1-20..... Alu/Mässing/Koppar/Plast.....	46
HM Pinnfräs 2-skärig Helreducerat skaft..... Ø2-20..... Alu/Mässing/Koppar/Plast.....	47
HM Pinnfräs 3-skärig 2.5xD..... Ø2-20..... Alu/Mässing/Koppar/Plast.....	47
HM Pinnfräs 3-skärig 4xD..... Ø3-20..... Alu/Mässing/Koppar/Plast.....	48
HM Pinnfräs 4-skärig 4xD..... Ø8-20..... Alu/Mässing/Koppar/Plast.....	48
HM Pinnfräs 6-skärig 2,5xD..... Ø6-16..... Alu/Mässing/Koppar/Plast.....	48



## HSS-Co Pinnfräs 2-skärig DIN 327



Precitool: 161706

Material: Allround

Beläggning: TiAlN

30° Spiral

Har ersatts från Alcrona och hade art.nr 161705

L620 Ø12,5 13,5 17,5 18,5 = Obelagd

d <sub>1</sub>	d <sub>2</sub>	l <sub>1</sub>	l <sub>2</sub>	Z	Benämning	Artnr	Pris
3	6	49	5	2	Schafffräser HSS-Co TiAlN	L161706 3,0	
3.5	6	50	6	2	Schafffräser HSS-Co TiAlN	L161706 3,5	
4	6	51	7	2	Schafffräser HSS-Co TiAlN	L161706 4,0	
4.5	6	51	7	2	Schafffräser HSS-Co TiAlN	L161706 4,5	
5	6	52	8	2	Schafffräser HSS-Co TiAlN	L161706 5,0	
5.5	6	52	8	2	Schafffräser HSS-Co TiAlN	L161706 5,5	
6	6	52	8	2	Schafffräser HSS-Co TiAlN	L161706 6,0	
6.5	10	60	10	2	Schafffräser HSS-Co TiAlN	L161706 6,5	
7	10	60	10	2	Schafffräser HSS-Co TiAlN	L161706 7,0	
7.5	10	60	10	2	Schafffräser HSS-Co TiAlN	L161706 7,5	
8	10	61	11	2	Schafffräser HSS-Co TiAlN	L161706 8,0	
8.5	10	61	11	2	Schafffräser HSS-Co TiAlN	L161706 8,5	
9	10	61	11	2	Schafffräser HSS-Co TiAlN	L161706 9,0	
10	10	63	13	2	Schafffräser HSS-Co TiAlN	L161706 10,0	
11	12	70	13	2	Schafffräser HSS-Co TiAlN	L161706 11,0	
12	12	73	16	2	Schafffräser HSS-Co TiAlN	L161706 12,0	
12.5	12	73	12	2	Schafffräser HSS	L620011250	
13	12	73	16	2	Schafffräser HSS-Co TiAlN	L161706 13,0	
14	12	73	16	2	Schafffräser HSS-Co TiAlN	L161706 14,0	
15	12	73	16	2	Schafffräser HSS-Co TiAlN	L161706 15,0	
16	16	79	19	2	Schafffräser HSS-Co TiAlN	L161706 16,0	
17	16	79	19	2	Schafffräser HSS-Co TiAlN	L161706 17,0	
17.5	16	79	19	2	Schafffräser HSS	L620011750	
18	16	79	19	2	Schafffräser HSS-Co TiAlN	L161706 18,0	
18.5	16	79	19	2	Schafffräser HSS	L620011850	
19	16	79	19	2	Schafffräser HSS-Co TiAlN	L161706 19,0	
20	20	88	22	2	Schafffräser HSS-Co TiAlN	L161706 20,0	
22	20	88	22	2	Schafffräser HSS-Co TiAlN	L161706 22,0	
25	25	102	26	2	Schafffräser HSS-Co TiAlN	L161706 25,0	

## HSS-Co Pinnfräs 3-skärig DIN 327



Precitool: 162006

Material: Allround

Beläggning: TiAlN

30° Spiral

Har ersatts från 162005 Alcrona

d <sub>1</sub>	d <sub>2</sub>	l <sub>1</sub>	l <sub>2</sub>	Z	Benämning	Artnr	Pris
2	6	48	4	3	Schafffräser HSS-Co TiAlN	L162006 2,0	
3	6	49	5	3	Schafffräser HSS-Co TiAlN	L162006 3,0	
4	6	51	7	3	Schafffräser HSS-Co TiAlN	L162006 4,0	
5	6	52	8	3	Schafffräser HSS-Co TiAlN	L162006 5,0	
6	6	52	8	3	Schafffräser HSS-Co TiAlN	L162006 6,0	
8	10	61	11	3	Schafffräser HSS-Co TiAlN	L162006 8,0	
10	10	63	13	3	Schafffräser HSS-Co TiAlN	L162006 10,0	
12	12	73	16	3	Schafffräser HSS-Co TiAlN	L162006 12,0	
14	12	73	16	3	Schafffräser HSS-Co TiAlN	L162006 14,0	
16	16	79	19	3	Schafffräser HSS-Co TiAlN	L162006 16,0	
18	16	79	19	3	Schafffräser HSS-Co TiAlN	L162006 18,0	
20	20	88	22	3	Schafffräser HSS-Co TiAlN	L162006 20,0	
22	20	88	22	3	Schafffräser HSS-Co TiAlN	L162006 22,0	
25	25	102	26	3	Schafffräser HSS-Co TiAlN	L162006 25,0	

## HSS-Co Pinnfräs 4-skärig DIN 844



Precitool: 163751 Material: Allround  
 Beläggning: TiAlN  
 30° Spiral  
 Har ersatts från 163750 Alcrona

d1	d2	l1	l2	Z	Benämning	Artnr	Pris
4	6	55	11	4	Schafffräser HSS-Co TiAlN	L163751 4,0	
5	6	57	13	4	Schafffräser HSS-Co TiAlN	L163751 5,0	
6	6	57	13	4	Schafffräser HSS-Co TiAlN	L163751 6,0	
8	10	69	19	4	Schafffräser HSS-Co TiAlN	L163751 8,0	
10	10	72	22	4	Schafffräser HSS-Co TiAlN	L163751 10,0	
12	12	83	26	4	Schafffräser HSS-Co TiAlN	L163751 12,0	
14	12	83	26	4	Schafffräser HSS-Co TiAlN	L163751 14,0	
16	16	92	32	4	Schafffräser HSS-Co TiAlN	L163751 16,0	
18	16	92	32	4	Schafffräser HSS-Co TiAlN	L163751 18,0	
20	20	104	38	4	Schafffräser HSS-Co TiAlN	L163751 20,0	
25	25	121	45	4	Schafffräser HSS-Co TiAlN	L163751 25,0	

## HSS-Co Skrubbpinnfräs 4-skärig, 5-skärig



Precitool: 167501 Material: Allround  
 Beläggning: TiAlN  
 30° Spiral  
 Har ersatts från 167500 Alcrona

d1	d2	l1	l2	Z	Benämning	Artnr	Pris
6	6	57	13	4	Schafffräser HSS-Co TiAlN	L167501 6,0	
8	10	69	19	4	Schafffräser HSS-Co TiAlN	L167501 8,0	
10	10	72	22	4	Schafffräser HSS-Co TiAlN	L167501 10,0	
12	12	83	26	4	Schafffräser HSS-Co TiAlN	L167501 12,0	
14	12	83	26	4	Schafffräser HSS-Co TiAlN	L167501 14,0	
16	16	92	32	4	Schafffräser HSS-Co TiAlN	L167501 16,0	
18	16	92	32	4	Schafffräser HSS-Co TiAlN	L167501 18,0	
20	20	104	38	4	Schafffräser HSS-Co TiAlN	L167501 20,0	
22	20	104	38	4	Schafffräser HSS-Co TiAlN	L167501 22,0	
25	25	121	45	5	Schafffräser HSS-Co TiAlN	L167501 25,0	

## HM Pinnfräs 3-skärig DIN6527L

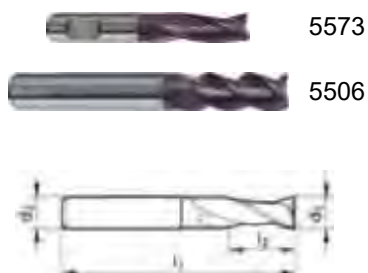

Gühringnr: 5506,5573 från Super Line  
 Gühring 3636 för annan Ø  
 Tolerans Øh10  
 Beläggning: Fire  
 Spiralvinkel 30° / Spiralvinkel 45°  
 5573 = Skaft HB  
 5506 = Skaft HA  
 Centrums kärande

Material: Stål/Rostfritt

d <sub>1</sub>	d <sub>2</sub>	l <sub>1</sub>	l <sub>2</sub>	Z	Benämning	Artnr	Pris
0.5	3	38	1,5	3	Minifräs SL HM 3-sk 30° Fire	L5573 0,5	
0.6	3	38	1,5	3	Minifräs SL HM 3-sk 30° Fire	L5573 0,6	
0.8	3	38	2	3	Minifräs SL HM 3-sk 30° Fire	L5573 0,8	
1	3	38	2	3	Minifräs SL HM 3-sk 30° Fire	L5573 1	
1.2	3	38	2	3	Minifräs SL HM 3-sk 30° Fire	L5573 1,2	
1.5	3	38	2	3	Minifräs SL HM 3-sk 30° Fire	L5573 1,5	
1.8	3	38	2	3	Minifräs SL HM 3-sk 30° Fire	L5573 1,8	
2	6	38	4	3	Minifräs SL HM 3-sk 30° Fire	L5573 2	
2.5	6	38	5	3	Minifräs SL HM 3-sk 30° Fire	L5573 2,5	
3	6	57	7	3	Spårfräs SL HM 3-sk. 45° HA F	L5506 3	
3.5	6	57	7	3	Spårfräs SL HM 3-sk. 45° HA F	L5506 3,5	
4	6	57	8	3	Spårfräs SL HM 3-sk. 45° HA F	L5506 4	
4.5	6	57	8	3	Spårfräs SL HM 3-sk. 45° HA F	L5506 4,5	
5	6	57	10	3	Spårfräs SL HM 3-sk. 45° HA F	L5506 5	
6	6	57	10	3	Spårfräs SL HM 3-sk. 45° HA F	L5506 6	
7	8	63	13	3	Spårfräs SL HM 3-sk. 45° HA F	L5506 7	
8	8	63	16	3	Spårfräs SL HM 3-sk. 45° HA F	L5506 8	
9	10	72	16	3	Spårfräs SL HM 3-sk. 45° HA F	L5506 9	
10	10	72	19	3	Spårfräs SL HM 3-sk. 45° HA F	L5506 10	
12	12	83	22	3	Spårfräs SL HM 3-sk. 45° HA F	L5506 12	
14	14	83	22	3	Spårfräs SL HM 3-sk. 45° HA F	L5506 14	
16	16	92	26	3	Spårfräs SL HM 3-sk. 45° HA F	L5506 16	
18	18	92	26	3	Spårfräs SL HM 3-sk. 45° HA F	L5506 18	
20	20	104	32	3	Spårfräs SL HM 3-sk. 45° HA F	L5506 20	

## HM Pinnfräs 4-skärig/5-skärig Skrub/Spånbrytare



Precitool: 177405  
 Beläggning: TiAlN  
 45° Spiral

Material: Allround

d <sub>1</sub>	d <sub>2</sub>	l <sub>1</sub>	l <sub>2</sub>	Fas	Z	Benämning	Artnr	Pris
6	6	57	13	0,180	4	Schafffräser VHM-TiAlN-X 45°	L177405 6,00	
8	8	63	19	0,240	4	Schafffräser VHM-TiAlN-X 45°	L177405 8,00	
10	10	72	22	0,300	4	Schafffräser VHM-TiAlN-X 45°	L177405 10,00	
12	12	83	26	0,360	4	Schafffräser VHM-TiAlN-X 45°	L177405 12,00	
14	14	83	26	0,420	4	Schafffräser VHM-TiAlN-X 45°	L177405 14,00	
16	16	92	32	0,480	5	Schafffräser VHM-TiAlN-X 45°	L177405 16,00	

## HM Pinnfräs 3-skärig 1.5xD

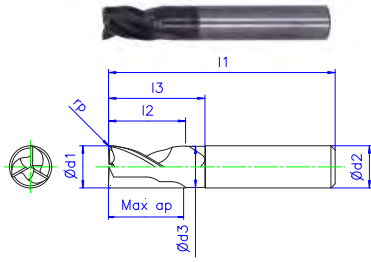

MBTF21 - 1,5xD  
 Material: Stål/Rostfritt/Gjutjärn/Titan/Ni-Co legeringar  
 Beläggning: Hyperlox  
 Anv: Allmän, HRC spårfräsning, Instabila förhållanden  
 (Torrt/Skärvätska)  
 Reducerad 2-3xD  
 Variabel spånkanal

d <sub>1</sub>	d <sub>2</sub>	d <sub>3</sub>	l <sub>1</sub>	l <sub>2</sub>	Max ap	l <sub>3</sub>	rp	Z	Benämning	Artnr	Pris
2	4	1.9	45	4	3.5	7	0.10	3	MBTF21 Ø2 rp0.10	LMBTF21020010	
3	4	2.9	45	5.5	5	10	0.10	3	MBTF21 Ø3 rp0.10	LMBTF21030010	
4	6	3.9	50	7	6.5	11	0.20	3	MBTF21 Ø4 rp0.20	LMBTF21040020	
5	6	4.9	50	8.5	8	12.5	0.20	3	MBTF21 Ø5 rp0.20	LMBTF21050020	
6	6	5.8	50	10	9.25	15	0.30	3	MBTF21 Ø6 rp0.30	LMBTF21060030	
8	8	7.8	55	13	12.25	19	0.40	3	MBTF21 Ø8 rp0.40	LMBTF21080040	
10	10	9.8	65	16	15	22	0.50	3	MBTF21 Ø10 rp0.50	LMBTF21100050	
12	12	11.8	78	19	18	27	0.60	3	MBTF21 Ø12 rp0.60	LMBTF21120060	
16	16	15.8	90	25	24	36	0.80	3	MBTF21 Ø16 rp0.80	LMBTF21160080	



## HM Pinnfräs 4-skärig 2.5xD

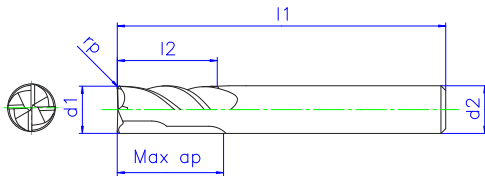

MBTF34 - 2,5xD

Material: Stål/Rostfritt/Gjutjärn/Titan/Ni-Co legeringar

Beläggning: Alsidur

Anv: Allmän, Dynamisk fräsning, Instabila förhållanden (Torrt/Skärvätska)

Lättskärande geometri

MBT Vibrationsdämpning

Finns i flera radiutförande

Variabel spånkanal

W=Weldonskaft Q=Spändelare

d <sub>1</sub>	d <sub>2</sub>	l <sub>1</sub>	l <sub>2</sub>	Max ap	rp	Z	Q	W	Benämning	Artnr	Pris
3	6	50	11	11	0.06	4			MBTF34 Ø3 rp0.06	LMBTF34030006	
3	6	50	11	11	0.50	4			MBTF34 Ø3 rp0.50	LMBTF34030050	
4	6	50	12	12	0.08	4			MBTF34 Ø4 rp0.08	LMBTF34040008	
4	6	50	12	12	0.50	4			MBTF34 Ø4 rp0.50	LMBTF34040050	
5	6	50	15	15	0.10	4			MBTF34 Ø5 rp0.10	LMBTF34050010	
5	6	50	15	15	0.50	4			MBTF34 Ø5 rp0.50	LMBTF34050050	
6	6	50	18	18	0.12	4			MBTF34 Ø6 rp0.12	LMBTF34060012	
6	6	50	18	18	0.50	4			MBTF34 Ø6 rp0.50	LMBTF34060050	
6	6	50	18	18	1.00	4			MBTF34 Ø6 rp1.00	LMBTF34060100	
6	6	50	18	18	2.00	4			MBTF34 Ø6 rp2.00	LMBTF34060200	
8	8	63	23	23	0.16	4			MBTF34 Ø8 rp0.16	LMBTF34080016	
8	8	63	23	23	0.16	4	Q	W	MBTF34QW Ø8 rp0.16	LMBTF34080016QW	
8	8	63	23	23	0.50	4			MBTF34 Ø8 rp0.50	LMBTF34080050	
8	8	63	23	23	1.00	4			MBTF34 Ø8 rp1.00	LMBTF34080100	
8	8	63	23	23	2.00	4			MBTF34 Ø8 rp2.00	LMBTF34080200	
10	10	72	26	26	0.20	4			MBTF34 Ø10 rp0.20	LMBTF34100020	
10	10	72	26	26	0.20	4	Q	W	MBTF34QW Ø10 rp0.20	LMBTF34100020QW	
10	10	72	26	26	0.50	4			MBTF34 Ø10 rp0.50	LMBTF34100050	
10	10	72	26	26	1.00	4			MBTF34 Ø10 rp1.00	LMBTF34100100	
10	10	72	26	26	2.00	4			MBTF34 Ø10 rp2.00	LMBTF34100200	
12	12	83	32	32	0.24	4			MBTF34 Ø12 rp0.24	LMBTF34120024	
12	12	83	32	32	0.24	4	Q	W	MBTF34QW Ø12 rp0.24	LMBTF34120024QW	
12	12	83	32	32	0.50	4			MBTF34 Ø12 rp0.50	LMBTF34120050	
12	12	83	32	32	1.00	4			MBTF34 Ø12 rp1.00	LMBTF34120100	
12	12	83	32	32	2.00	4			MBTF34 Ø12 rp2.00	LMBTF34120200	
16	16	108	42	42	0.32	4		W	MBTF34W Ø16 rp0.32	LMBTF34160032W	
16	16	108	42	42	0.32	4	Q	W	MBTF34QW Ø16 rp0.32	LMBTF34160032QW	
16	16	108	42	42	1.00	4		W	MBTF34W Ø16 rp1.00	LMBTF34160100W	
20	20	120	52	52	0.40	4		W	MBTF34W Ø20 rp0.40	LMBTF34200040W	
20	20	120	52	52	0.40	4	Q	W	MBTF34QW Ø20 rp0.40	LMBTF34200040QW	

### Vilka är fördelarna med dynamisk fräsning?

- Snabb metod då den tillåter hög skärhastighet och hög matn/tand – **reducerade bearbetningstider.**
- Ger låga skärkrafter därav få verktygsbrott – **säkrare process.**
- Använder hela skärkantlängden på fräsen vilket kan ge upp till 10ggr högre verktyglivslängd – **kraftigt förbättrad verktygsekonomi.**
- Man kan oftast välja en mindre diameter på verktyget och få ett billigare verktyg – **förbättrad verktygsekonomi.**

## HM Pinnfräs 4-skärig lång - 4xD

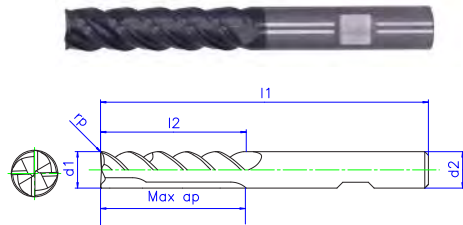

MBTF35 - 4xD  
 Material: Stål/Rostfritt/Gjutjärn/Titan/Ni-Co legeringar  
 Beläggning: Alsidur  
 Anv: Dynamisk fräsning (Torrt/Skärvätska)  
 Lättskärande geometri  
 MBT Vibrationsdämpning  
 Variabel spånkanal  
 W=Weldonskraft

d <sub>1</sub>	d <sub>2</sub>	l <sub>1</sub>	l <sub>2</sub>	Max ap	rp	Z	W	Benämning	Artnr	Pris
4	6	50	16	15.5	0.08	4		MBTF35 Ø4 rp0.08	LMBTF35040008	
5	6	50	20	19.5	0.10	4		MBTF35 Ø5 rp0.10	LMBTF35050010	
6	6	65	24	23.25	0.12	4		MBTF35 Ø6 rp0.12	LMBTF35060012	
8	8	75	32	31.25	0.16	4	W	MBTF35W Ø8 rp0.16	LMBTF35080016W	
10	10	85	40	39	0.20	4	W	MBTF35W Ø10 rp0.20	LMBTF35100020W	
12	12	100	48	47	0.24	4	W	MBTF35W Ø12 rp0.24	LMBTF35120024W	
16	16	120	64	62	0.32	4	W	MBTF35W Ø16 rp0.32	LMBTF35160032W	
20	20	142	80	78	0.40	4	W	MBTF35W Ø20 rp0.40	LMBTF35200040W	

## HM Pinnfräs 4-skärig lång - 4xD Spändelare

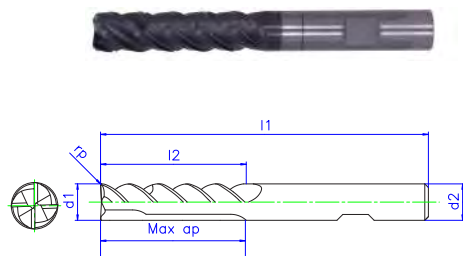

MBTF35 - 4xD  
 Material: Stål/Rostfritt/Gjutjärn/Titan/Ni-Co legeringar  
 Beläggning: Alsidur  
 Anv: Dynamisk fräsning (Torrt/Skärvätska)  
 Lättskärande geometri  
 MBT Vibrationsdämpning  
 Variabel spånkanal  
 W=Weldonskraft Q=Spändelare

d <sub>1</sub>	d <sub>2</sub>	l <sub>1</sub>	l <sub>2</sub>	Max ap	rp	Z	Q	W	Benämning	Artnr	Pris
4	6	50	16	15.5	0.08	4	Q		MBTF35Q Ø4 rp0.08	LMBTF35040008Q	
5	6	50	20	19.5	0.10	4	Q		MBTF35Q Ø5 rp0.10	LMBTF35050010Q	
6	6	65	24	23.25	0.12	4	Q		MBTF35Q Ø6 rp0.12	LMBTF35060012Q	
8	8	75	32	31.25	0.16	4	Q	W	MBTF35QW Ø8 rp0.16	LMBTF35080016QW	
10	10	85	40	39	0.20	4	Q	W	MBTF35QW Ø10 rp0.20	LMBTF35100020QW	
12	12	100	48	47	0.24	4	Q	W	MBTF35QW Ø12 rp0.24	LMBTF35120024QW	
16	16	120	64	62	0.32	4	Q	W	MBTF35QW Ø16 rp0.32	LMBTF35160032QW	
20	20	142	80	78	0.40	4	Q	W	MBTF35QW Ø20 rp0.40	LMBTF35200040QW	

## HM Pinnfräs 4-skärig kort - 2xD

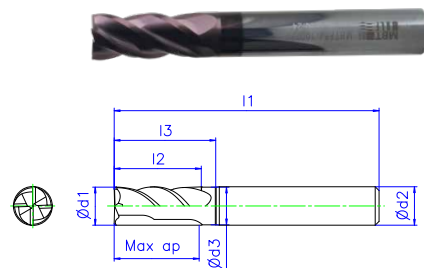

MBTF54 - 2xD  
 Material: Rostfritt/Titan/Ni-Co legeringar  
 Beläggning: InnoxCon  
 Anv: Allmän, Dynamisk fräsning (Torrt/Skärvätska)  
 MBT Vibrationsdämpning  
 Variabel spånkanal

d <sub>1</sub>	d <sub>2</sub>	l <sub>1</sub>	l <sub>2</sub>	Max ap	rp	Z	Q	W	Benämning	Artnr	Pris
4	6	50	9	8	0.08	4			MBTF54 Ø4 rp0.08	LMBTF54040008	
6	6	50	13	12	0.12	4			MBTF54 Ø6 rp0.12	LMBTF54060012	
8	8	63	18	16	0.16	4			MBTF54 Ø8 rp0.16	LMBTF54080016	
10	10	72	22	20	0.20	4			MBTF54 Ø10 rp0.20	LMBTF54100020	
12	12	83	26	24	0.24	4			MBTF54 Ø12 rp0.24	LMBTF54120024	

## HM Pinnfräs fullradie 3-skärig - 2.5xD

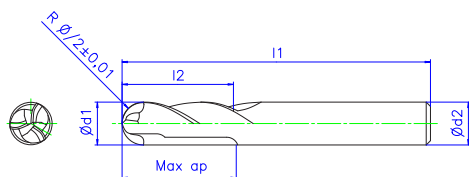

MBTF62 - 2,5xD  
 Material: Stål/Rostfritt/Gjutjärn/Titan/Ni-Co legeringarALU/Mässing  
 Beläggning: Alsidur  
 Anv: Allmän (Torrt/Skärsvätska)  
 MBT Vibrationsdämpning  
 Variabel spånkanal

d <sub>1</sub>	d <sub>2</sub>	l <sub>1</sub>	l <sub>2</sub>	Max ap	Z	Benämning	Artnr	Pris
1	4	50	4	4	3	MBTF62 Ø1	LMBTF62-010	
2	4	50	8	8	3	MBTF62 Ø2	LMBTF62-020	
3	4	50	11	11	3	MBTF62 Ø3	LMBTF62-030	
4	6	50	12	12	3	MBTF62 Ø4	LMBTF62-040	
5	6	54	5	5	2	HM Pinnfräs 6476 Ø5/6 R2.5	L218253	
6	6	50	18	18	3	MBTF62 Ø6	LMBTF62-060	
8	8	63	23	23	3	MBTF62 Ø8	LMBTF62-080	
10	10	75	26	26	3	MBTF62 Ø10	LMBTF62-100	
12	12	83	32	32	3	MBTF62 Ø12	LMBTF62-120	

## HM Fasfräs 90°



MBT Karnasch Material: Stål Rostfritt Härdat

Spetsvinkel 90°

Beläggning: TiNALOX Thin

d <sub>2</sub>	l <sub>1</sub>	Z	Benämning	Artnr	Pris
4	54	4	Fasfräs 90° Ø4 Z4	LMBTF75040090	
6	57	4	Fasfräs 90° Ø6 Z4	LMBTF75060090	
8	63	5	Fasfräs 90° Ø8 Z5	L30 6493 0800	
10	72	6	Fasfräs 90° Ø10 Z6	L30 6493 1000	
12	83	6	Fasfräs 90° Ø12 Z6	L30 6493 1200	

## HM Fasfräs 4-skärig - 90°

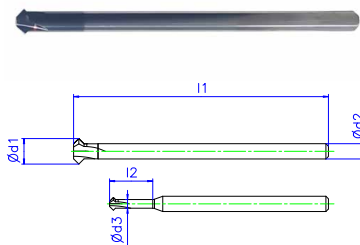

MBTF77 - 90°  
 Material: Stål/Rostfritt/Gjutjärn/Titan/Ni-Co legeringar  
 Beläggning: TiNALOX Thin

d <sub>1</sub>	d <sub>2</sub>	d <sub>3</sub>	l <sub>1</sub>	l <sub>2</sub>	Z	Benämning	Artnr	Pris
1,8	6	1,4	75	8,0	4	MBTF77 Ø1,8 90° l2=8	LMBTF7701808	
2,8	6	2,2	75	10,0	4	MBTF77 Ø2,8 90° l2=10	LMBTF7702810	
3,8	6	2,9	75	15,0	4	MBTF77 Ø3,8 90° l2=15	LMBTF7703815	
4,8	6	3,7	75	15,0	4	MBTF77 Ø4,8 90° l2=15	LMBTF7704815	
5,8	6	3,9	100	15,0	4	MBTF77 Ø5,8 90° l2=15	LMBTF7705815	
7,8	6		100		4	MBTF77 Ø7,8 90°	LMBTF7707800	
9,8	6		100		4	MBTF77 Ø9,8 90°	LMBTF7709800	
11,8	6		100		4	MBTF77 Ø11,8 90°	LMBTF7711800	

## HM Fasfräs 90° 3-5 Skärig för aluminium



MBTA75 - 90°  
 Material: ALU/Mässing/Koppar/Plast  
 Beläggning: NHC 7000 (Torrt/Skärvätska)  
 Polerad  
 3-5 skärig

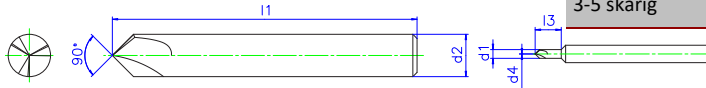

d <sub>1</sub>	d <sub>2</sub>	d <sub>4</sub>	l <sub>1</sub>	l <sub>3</sub>	Z	Benämning	Artnr	Pris
3	4	0.1	40	10	3	HM Fasfräs 6200 Ø3 90°	LMBTA75030090	
4	4		54		3	HM Fasfräs 6200 Ø4 90°	LMBTA75040090	
6	6		57		4	HM Fasfräs 6200 Ø6 90°	LMBTA75060090	
8	8		63		4	HM Fasfräs 6200 Ø8 90°	LMBTA75080090	
10	10		72		5	HM Fasfräs 6200 Ø10 90°	LMBTA75100090	
12	12		83		5	HM Fasfräs 6200 Ø12 90°	LMBTA75120090	

## HM Pinnfräs 2-skärig

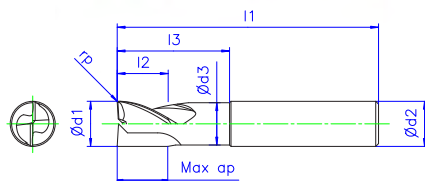

L3195 fabrikat Gühring  
 MBTA91 - 2xD  
 Material: ALU/Mässing/Koppar/Plast  
 Beläggning: Obelagd  
 Anv: Allmän (Skärvätska)  
 Reducerad 2,5-5xD  
 Vibrationsdämpad

d <sub>1</sub>	d <sub>3</sub>	l <sub>1</sub>	l <sub>2</sub>	l <sub>3</sub>	Fas	Skaft	Z	Benämning	Artnr	Pris
1		38	2	10		3	2	Spårfräs HM 2-sk HA 30°	L3195 1	
1.5		38	3	10		3	2	Spårfräs HM 2-sk HA 30°	L3195 1.5	
2		57	6	21		6	2	Spårfräs HM 2-sk HA 30°	L3195 2	
3		57	7	21		6	2	Spårfräs HM 2-sk HA 30°	L3195 3	
2	1,9	57	5	10	rp0.10	6	2	MBTA91 Ø2 rp0.10	LMBTA91020010	
3	2,9	57	7	15	rp0.10	6	2	MBTA91 Ø3 rp0.10	LMBTA91030010	
4	3,8	57	8	15	rp0.10	6	2	MBTA91 Ø4 rp0.10	LMBTA91040010	
5	4,8	57	10	21	rp0.10	6	2	MBTA91 Ø5 rp0.10	LMBTA91050010	
6	5,8	57	12	23	rp0.10	6	2	MBTA91 Ø6 rp0.10	LMBTA91060010	
8	7,8	64	16	25	rp0.10	8	2	MBTA91 Ø8 rp0.10	LMBTA91080010	
10	9,6	72	20	30	rp0.10	10	2	MBTA91 Ø10 rp0.10	LMBTA91100010	
12	11,5	84	24	36	rp0.15	12	2	MBTA91 Ø12 rp0.15	LMBTA91120015	
14	13,5	84	18	34	rp0.15	14	2	MBTA91 Ø14 rp0.15	LMBTA91140015	
16	15,0	93	32	42	rp0.15	16	2	MBTA91 Ø16 rp0.15	LMBTA91160015	
20	19,0	101	40	52	rp0.20	20	2	MBTA91 Ø20 rp0.20	LMBTA91200020	

## HM Pinnfräs 2-skärig, Helreducerat skaft

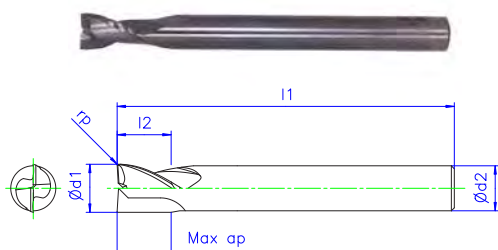

MBTA92 - 1,3xD  
 Material: ALU/Mässing/Koppar/Plast  
 Beläggning: Obelagd  
 Anv: Allmän (Skärvätska)  
 Helreducerad  
 Vibrationsdämpad

d <sub>1</sub>	d <sub>2</sub>	l <sub>1</sub>	l <sub>2</sub>	Max ap	rp	Z	Benämning	Artnr	Pris
2	1.9	50	4	4	0.10	2	MBTA92 Ø2 rp0.10	LMBTA92-020010	
3	2.9	65	6	6	0.10	2	MBTA92 Ø3 rp0.10	LMBTA92-030010	
4	3.8	65	6	6	0.10	2	MBTA92 Ø4 rp0.10	LMBTA92-040010	
5	4.8	65	8	8	0.10	2	MBTA92 Ø5 rp0.10	LMBTA92-050010	
6	5.8	78	8	8	0.10	2	MBTA92 Ø6 rp0.10	LMBTA92-060010	
6	5.8	100	8	8	0.10	2	MBTA92L Ø6 rp0.10	LMBTA92-060010L	
8	7.8	78	10	10	0.10	2	MBTA92 Ø8 rp0.10	LMBTA92-080010	
8	7.8	100	10	10	0.10	2	MBTA92L Ø8 rp0.10	LMBTA92-080010L	
10	9.7	100	14	14	0.10	2	MBTA92 Ø10 rp0.10	LMBTA92-100010	
12	11.7	120	16	16	0.15	2	MBTA92 Ø12 rp0.15	LMBTA92-120015	
14	13.7	125	18	18	0.15	2	MBTA92 Ø14 rp0.15	LMBTA92-140015	
16	15.7	125	20	20	0.15	2	MBTA92 Ø16 rp0.15	LMBTA92-160015	
20	19.7	125	25	25	0.20	2	MBTA92 Ø20 rp0.20	LMBTA92-200020	

## HM Pinnfräs 3-Sk 2.5xD

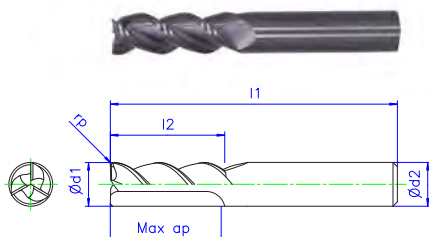

MBTA93 - 2,5xD  
 Material: ALU/Mässing/Koppar/Plast  
 Beläggning: Obelagd  
 Anv: Allmän (Skärvätska)  
 MBT Drillpoint  
 Vibrationsdämpad

d <sub>1</sub>	d <sub>2</sub>	l <sub>1</sub>	l <sub>2</sub>	Max ap	rp	Z	Benämning	Artnr	Pris
2	4	50	8	8	0.10	3	MBTA93 Ø2 rp 0.10	LMBTA93020010	
2.5	4	50	11	11	0.10	3	MBTA93 Ø2.5 rp 0.10	LMBTA93025010	
3	4	50	11	11	0.10	3	MBTA93 Ø3 rp 0.10	LMBTA93030010	
3.5	4	50	12	12	0.10	3	MBTA93 Ø3.5 rp 0.10	LMBTA93035010	
4	6	50	12	12	0.10	3	MBTA93 Ø4 rp 0.10	LMBTA93040010	
4	6	50	12	12	1.0	3	MBTA93 Ø4 rp 1.00	LMBTA93040100	
4.5	6	50	15	15	0.10	3	MBTA93 Ø4.5 rp 0.10	LMBTA93045010	
5	6	50	15	15	0.10	3	MBTA93 Ø5 rp 0.10	LMBTA93050010	
6	6	50	18	18	0.10	3	MBTA93 Ø6 rp 0.10	LMBTA93060010	
6	6	50	18	18	1.0	3	MBTA93 Ø6 rp 1.00	LMBTA93060100	
8	8	63	23	23	0.10	3	MBTA93 Ø8 rp 0.10	LMBTA93080010	
8	8	63	23	23	1.0	3	MBTA93 Ø8 rp 1.00	LMBTA93080100	
8	8	63	23	23	2.0	3	MBTA93 Ø8 rp 2.00	LMBTA93080200	
10	10	72	26	26	0.10	3	MBTA93 Ø10 rp 0.10	LMBTA93100010	
10	10	72	26	26	1.0	3	MBTA93 Ø10 rp 1.00	LMBTA93100100	
10	10	72	26	26	2.0	3	MBTA93 Ø10 rp 2.00	LMBTA93100200	
12	12	83	32	32	0.15	3	MBTA93 Ø12 rp 0.15	LMBTA93120015	
16	16	108	42	42	0.15	3	MBTA93 Ø16 rp 0.15	LMBTA93160015	
20	20	120	52	52	0.20	3	MBTA93 Ø20 rp 0.20	LMBTA93200020	

## HM Pinnfräs 3-Sk 4xD

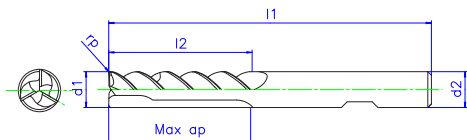

MBTA95 - 4xD  
 Material: ALU/Mässing/Koppar/Plast  
 Beläggning: Obelagd  
 Anv: Dynamisk fräsning (Skärvätska)  
 Lättskärande geometri  
 MBT Drillpoint  
 Vibrationsdämpad  
 Variabel spånkanal  
 W=Weldonskaft Q=Spändelare

d <sub>1</sub>	d <sub>2</sub>	l <sub>1</sub>	l <sub>2</sub>	Max ap	rp	Z	Q	W	Benämning	Artnr	Pris
3	6	55	14	13.5	0.10	3			MBTA95 Ø3 rp 0.10	LMBTA95030010	
4	6	55	16	15.5	0.10	3			MBTA95 Ø4 rp 0.10	LMBTA95040010	
4	6	55	16	15.5	0.10	3	Q		MBTA95Q Ø4 rp 0.10	LMBTA95040010Q	
5	6	55	20	19.5	0.10	3			MBTA95 Ø5 rp 0.10	LMBTA95050010	
5	6	55	20	19.5	0.10	3	Q		MBTA95Q Ø5 rp 0.10	LMBTA95050010Q	
6	6	65	24	23.25	0.10	3			MBTA95 Ø6 rp 0.10	LMBTA95060010	
6	6	65	24	23.25	0.10	3	Q		MBTA95Q Ø6 rp 0.10	LMBTA95060010Q	
8	8	75	32	31.25	0.10	3		W	MBTA95W Ø8 rp 0.10	LMBTA95080010W	
8	8	75	32	31.25	0.10	3	Q	W	MBTA95QW Ø8 rp 0.10	LMBTA95080010QW	
10	10	85	40	39	0.10	3		W	MBTA95W Ø10 rp 0.10	LMBTA95100010W	
10	10	85	40	39	0.10	3	Q	W	MBTA95QW Ø10 rp 0.10	LMBTA95100010QW	
12	12	100	48	47	0.15	3		W	MBTA95W Ø12 rp 0.15	LMBTA95120015W	
12	12	100	48	47	0.15	3	Q	W	MBTA95QW Ø12 rp 0.15	LMBTA95120015QW	
16	16	120	64	62	0.15	3		W	MBTA95W Ø16 rp 0.15	LMBTA95160015W	
16	16	120	64	62	0.15	3	Q	W	MBTA95QW Ø16 rp 0.15	LMBTA95160015QW	
20	20	142	80	78	0.20	3		W	MBTA95W Ø20 rp 0.20	LMBTA95200020W	
20	20	142	80	78	0.20	3	Q	W	MBTA95QW Ø20 rp 0.20	LMBTA95200020QW	

## HM Pinnfräs 4-Sk 4xD

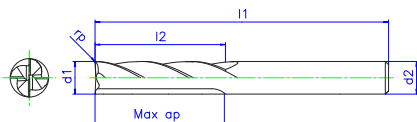

MBTA96 - 4xD  
 Material: ALU/Mässing/Koppar/Plast  
 Beläggning: Obelagd  
 Anv: Dynamisk fräsning (Skärvätska)  
 Extremt lättskärande geometri  
 Vibrationsdämpad  
 Nollskärs geometri

d <sub>1</sub>	d <sub>2</sub>	l <sub>1</sub>	l <sub>2</sub>	Max ap	rp	Z	Benämning	Artnr	Pris
4	6	50	17	16	0.10	4	MBTA96 Ø4 rp0.10	LMBTA96040010	
6	6	65	26	25	0.10	4	MBTA96 Ø6 rp0.10	LMBTA96060010	
8	8	75	34	33.25	0.10	4	MBTA96 Ø8 rp0.10	LMBTA96080010	
10	10	85	43	42	0.10	4	MBTA96 Ø10 rp0.10	LMBTA96100010	
12	12	100	51	50	0.15	4	MBTA96 Ø12 rp0.15	LMBTA96120015	
16	16	120	67	65	0.15	4	MBTA96 Ø16 rp0.15	LMBTA96160015	
20	20	142	83	81	0.20	4	MBTA96 Ø20 rp0.20	LMBTA96200020	

## HM Pinnfräs 6-Sk 2,5xD

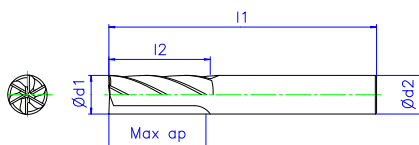

MBTA97 - 2,5xD  
 Material: ALU/Mässing/Koppar/Plast  
 Beläggning: Obelagd  
 Anv: Allmän Dynamisk fräsning (Skärvätska)  
 Extremt lättskärande geometri  
 Vibrationsdämpad  
 Nollskärs geometri

d <sub>1</sub>	d <sub>2</sub>	l <sub>1</sub>	l <sub>2</sub>	Max ap	rp	Z	Benämning	Artnr	Pris
6	6	50	17	15	0.10	6	MBTA97 Ø6 rp0.10	LMBTA97060010	
8	8	63	22	20	0.10	6	MBTA97 Ø8 rp0.10	LMBTA97080010	
10	10	72	27	25	0.10	6	MBTA97 Ø10 rp0.10	LMBTA97100010	
12	12	83	32	30	0.15	6	MBTA97 Ø12 rp0.15	LMBTA97120015	
16	16	108	42	40	0.15	6	MBTA97 Ø16 rp0.15	LMBTA97160015	

## 4. Vändskär

Benämning	Sida
Svarvning/ Spår-Avstickning.....	50
Gängning.....	51
Fräsning.....	52
Gul Plastbehållare för hårdmetall skrot.....	53
Box för återvinning av hårdmetall skrot.....	53



## Coro Turn 107



Coro Turn 107 positiva enkelsidiga svarvskär  
 T - Max P negativa dubbelsidiga svarvskär  
 Coro Cut QD avstickars och spår skär

Artnr	Benämning	*	Pris
L5727579	A12M-SCLCR 06	Svarvbom	
L7860784	CCMT 06 02 02-PF 4425	Skär	
L7859075	CCMT 06 02 04-PF 4415	Skär	
L5722028	A16R-SCLCR 09	Svarvbom	
L5721398	A20S-SCLCR 09	Svarvbom	
L6433948	CCMT 09 T3 02-PF 4325	Skär	
L7860785	CCMT 09 T3 04-PF 4425	Skär	
L7860812	CCMT 09 T3 08-PM 4425	Skär	
L5727564	A12M-SDUCR 07	Svarvbom	
L6433961	DCMT 07 02 02-PF 4325	Skär	
L7860793	DCMT 07 02 04-PF 4425	Skär	
L5721402	A20S-SDUCR 11	Svarvbom	
L6433963	DCMT 11 T3 02-PF 4325	Skär	
L7860794	DCMT 11 T3 04-PF 4425	Skär	
L7860795	DCMT 11 T3 08-PF 4425	Skär	

## T - Max P

Artnr	Benämning	*	Pris
L5738416	PCLNR 2525M 12	Skafftverktyg	
L7860694	CNMG 12 04 04-PM 4425	Skär	
L7884351	CNMG 12 04 08-PM 4425	Skär	
L7860696	CNMG 12 04 12-PM 4425	Skär	
L7860697	CNMG 12 04 16-PM 4425	Skär	
L5739576	PDJNR 2525M 15	Skafftverktyg	
L7860710	DNMG 15 06 04-PM 4425	Skär	
L7860711	DNMG 15 06 08-PM 4425	Skär	
L7860712	DNMG 15 06 12-PM 4425	Skär	
L7860713	DNMG 15 06 16-PM 4425	Skär	
5735669	MWLN 2020K 06	Skafftverktyg	
7861286	WNMG 06 04 08-XM 4425	Skär	

## Coro Cut QD

Artnr	Benämning	*	Pris
L6397274	QD-NN2G36-21A	QD blad för avstickning	
L6397276	QD-NN2G60-25A	QD blad för avstickning	
L6852918	5680 068-02	Monteringsnyckel	
L6916958	5680 069-03	Nyckel T-handtag	
L6427376	QD-NG-0300-0001-CF 1125	Avsticknings skär	
L6427384	QD-NG-0300-0002-CM 1125	Avsticknings skär	

## CoroThread 266 Utvändig



Första val för utvändig gängsvarning  
Brett standardsortiment av gängprofiler  
med särskilda sorter och geometrier för alla  
material, vi lagerför de vanligaste stigningarna för  
metriska gängor, samt V-Profil för vänstergångor  
och 55° Whitworth profil.

Vi lagerför passande hållare i högerutförande  
med 25mm fyrkantkraft.

Artnr	Benämning		Pris
L5757796	266RFG-2525-16		Skaftverktyg 25x25

Artnr	Benämning	TP/TPI	Gängprofil	Pris
L5757928	266RG-16MM01A050M	1125	0.50	Metrisk 60° Fullprofil höger
L5757931	266RG-16MM01A075M	1125	0.75	Metrisk 60° Fullprofil höger
L5857546	266RG-16MM01F080E	1135	0.80	Metrisk 60° Fullprofil höger
L5757933	266RG-16MM01A100M	1125	1.00	Metrisk 60° Fullprofil höger
L5757935	266RG-16MM01A125M	1125	1.25	Metrisk 60° Fullprofil höger
L5757938	266RG-16MM01A150M	1125	1.50	Metrisk 60° Fullprofil höger
L5757899	266RG-16MM01A175M	1125	1.75	Metrisk 60° Fullprofil höger
L5757901	266RG-16MM01A200M	1125	2.00	Metrisk 60° Fullprofil höger
L5757903	266RG-16MM01A250M	1125	2.50	Metrisk 60° Fullprofil höger
L5757905	266RG-16MM01A300M	1125	3.00	Metrisk 60° Fullprofil höger
L5757699	266LG-16VM01A001M	1125	1.0-2.0	Metrisk 60° V-profil vänster
L5757702	266LG-16VM01A002M	1125	1.5-3.0	Metrisk 60° V-profil vänster
L5757917	266RG-16VW01A001M	1125	14-28	Whitworth 55° V-profil höger
L5757919	266RG-16VW01A002M	1125	8-14	Whitworth 55° V-profil höger
L5757705	266LG-16VW01A001M	1125	14-28	Whitworth 55° V-profil vänster
L5757708	266LG-16VW01A002M	1125	8-14	Whitworth 55° V-profil vänster

## CoroThread 266 Invändig



Första val för utvändig gängsvarning  
Brett standardsortiment av gängprofiler  
med särskilda sorter och geometrier för alla  
material, vi lagerför de vanligaste stigningarna för  
metriska gängor, samt V-Profil för vänstergångor  
och 55° Whitworth profil.

Vi lagerför passande svarbom  $\varnothing 20$   
i högerutförande.

Artnr	Benämning		Pris
L5758032	266RKF-20-16		Svarbom $\varnothing 20$

Artnr	Benämning	TP/TPI	Gängprofil	Pris
L5758016	266RL-16MM01A050M	1125	0.50	Metrisk 60° Fullprofil höger
L5758019	266RL-16MM01A075M	1125	0.75	Metrisk 60° Fullprofil höger
L5758024	266RL-16MM01A100M	1125	1.00	Metrisk 60° Fullprofil höger
L5757963	266RL-16MM01A125M	1125	1.25	Metrisk 60° Fullprofil höger
L5757984	266RL-16MM01A150M	1125	1.50	Metrisk 60° Fullprofil höger
L5757988	266RL-16MM01A175M	1125	1.75	Metrisk 60° Fullprofil höger
L5757991	266RL-16MM01A200M	1125	2.00	Metrisk 60° Fullprofil höger
L5757993	266RL-16MM01A250M	1125	2.50	Metrisk 60° Fullprofil höger
L5757996	266RL-16MM01A300M	1125	3.00	Metrisk 60° Fullprofil höger
L5757794	266LL-16VM01A001M	1125	1.0-2.0	Metrisk 60° V-profil vänster
L5757797	266LL-16VM01A002M	1125	1.5-3.0	Metrisk 60° V-profil vänster
L5757937	266RL-16VW01A001M	1125	14-28	Whitworth 55° V-profil höger
L5757940	266RL-16VW01A002M	1125	8-14	Whitworth 55° V-profil höger
L5757799	266LL-16VW01A001M	1125	14-28	Whitworth 55° V-profil vänster
L5757801	266LL-16VW01A002M	1125	8-14	Whitworth 55° V-profil vänster

## CoroMill 245 Planfräs



45°planfräs  
 Krävande grovbearbetning till spegelblanka ytor  
 Mjukt och lätt skärförlopp för små skärkrafter  
 Fyra skäreugar per skär  
 Wiperskär för finbearbetning med höga matningar  
 Vi lagerför passande skär för ISO-P/K

Artnr	Benämning	DC	DCX	Pris
L5743852	R245-063Q22-12M	63 mm	75,5 mm	

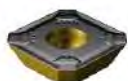

Artnr	Benämning	Pris
L7564441	R245-12 T3 M-PM 4330	

## CoroMill 390 Hörnfräs



Mångsidig hörnfräs med rampningsmöjligheter  
 för blandad produktion.  
 Vi lagerför passande skär med olika nosradier  
 för ISO-P/M/N/S/H

Artnr	Benämning	DC	Pris
L5745478	R390-020A20-11M	20 mm	



Artnr	Benämning	Pris
L6906909	R390-11 T3 04M-PM 1130	
L6906943	R390-11 T3 08M-PM 1130	

## Gul plastbehållare för uppsamling av hårdmetall skrot

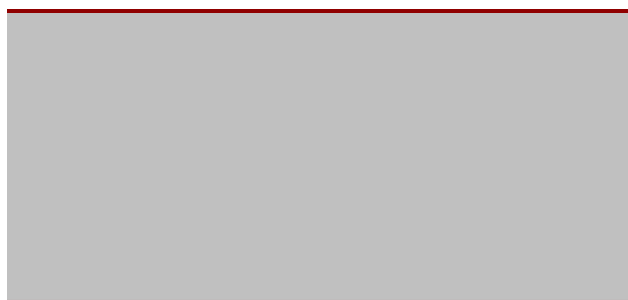

Artnr	Benämning	Höjd	Ø	Pris
L91617	Collection box yellow	115 mm	100	

## Box för återvinning av hårdmetall skrot



Box för återvinning av hårdmetall skrot.

Det är möjligt att blanda vändskär och solida verktyg av hårdmetall i denna box

Boxen ska fyllas med min 20kg hårdmetall skrot innan den returneras till oss.

Artnr	Benämning	Längd/Bredd	Höjd	Pris
L92995	Transport box for Carbide recycling	195 mm	95 mm	

## 5. Hållande / Uppspänning

Benämning	Sida
Spännhylsor GZB-S KD Ø20 / Ø32.....	55
Hylsborttagare.....	55
Spännhylsechuck ER ISO 40 DIN 69871.....	56
Spännhylsechuck ER BT 40.....	56
Ändfräsdorn ISO 40 DIN 69871.....	57
Ändfräsdorn BT 40.....	57
Spännhylsa ER8, ER11, ER16 DIN 6499.....	58
Spännhylsa ER20, ER25 DIN 6499.....	59
Spännhylsa ER32, ER40 DIN 6499.....	60
Spännhylssatser ER16, ER25, ER32, ER40 DIN 6499.....	61
Chucknyckel ER.....	61
Chucknyckel ER Mini.....	61
Spännjärnssats.....	62
Dragtapp DIN 69872A.....	63
Dragtapp DIN 69872.....	63
Dragtapp ISO 7388 / 2B.....	63
Dragtapp ISO 7388 / 2B.....	63
Dragtapp BT.....	64
Dragtapp BT IK / JS-B 6339.....	64
Borrchuck.....	65
Borrchucksdorn DIN 2185.....	65
Reduceringshylsa Morsekona.....	65
3D Taster FH Haimer.....	66
Elektronisk kantavkännare Limit.....	66
Mekanisk kantavkännare Limit.....	66



## Spännhylsor GZB-S KD Ø20 / Ø32



Fabrikat: Schunk  
 Modell: GZB-S KD  
 Tätade Spännhylsor  
 För invändig kylning  
 Kylvätskesäker upp till max. 80 bar  
 O-rings tätad  
 Ytterligare storlekar och special kan fås på begäran  
 (Finns även med periferkyllning GZB-S PK)

Artikelnummer	Benämning	D1	D2	D3	L1	L10	kg	Pris
L0207923	GZB-S Ø20 / Ø6 / 50,5	6,0	20,0	24,0	50,5	2,0	0,1	
L0207925	GZB-S Ø20 / Ø8 / 50,5	8,0	20,0	24,0	50,5	2,0	0,1	
L0207927	GZB-S Ø20 / Ø10 / 50,5	10,0	20,0	24,0	50,5	2,0	0,1	
L0207929	GZB-S Ø20 / Ø12 / 50,5	12,0	20,0	24,0	50,5	2,0	0,1	
L0207933	GZB-S Ø20 / Ø16 / 50,5	16,0	20,0	24,0	50,5	2,0	0,1	
L0207942	GZB-S Ø32 / Ø10 / 60,5	10,0	32,0	35,5	60,5	3,0	0,3	
L0207943	GZB-S Ø32 / Ø12 / 60,5	12,0	32,0	35,5	60,5	3,0	0,3	
L0207945	GZB-S Ø32 / Ø16 / 60,5	16,0	32,0	35,5	60,5	3,0	0,3	
L0207947	GZB-S Ø32 / Ø20 / 60,5	20,0	32,0	35,5	60,5	3,0	0,3	
L0207948	GZB-S Ø32 / Ø25 / 60,5	25,0	32,0	35,5	60,5	3,0	0,3	

## Hylsborttagare



Hylsborttagare för GZB-S Ø12 till GZB-S Ø32

Artikelnummer	Benämning	Insex	Klinglängd	Enhet	Pris
L9937987	GZB-Z Hylsborttagare			ST	

## Spännhylsechuck ER ISO 40 DIN 69871

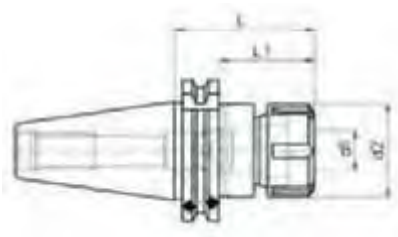

DIN 6499  
Form AD+B  
\* ER16M = minimutter

Artikelnummer	Benämning	Typ	d1	d2	L	L1	kg	Pris
LSK40.ER16.60	FRÄSCHUCK SK40 ER16-60	ER16M*	0,5-10	22	60	41	0,9	

## Ändfräsdorn ISO 40 DIN 69871

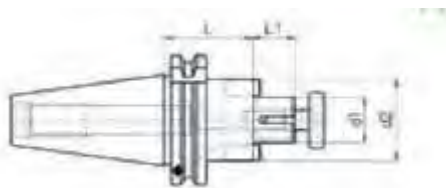

Invändig kylning  
Form AD+B

Artikelnummer	Benämning	d1	d2	L	L1	kg	Pris
LSK40.16.35	ÄNDFRÄSDORN DIN69871-AD-16-35	16	32	35	17	0,9	
LSK40.27.45	ÄNDFRÄSDORN DIN69871-AD-27-45	27	50	45	21	1,2	
LSK40.32.50	ÄNDFRÄSDORN DIN69871-AD-32-50	32	60	50	24	1,7	

## Ändfräsdorn BT 40

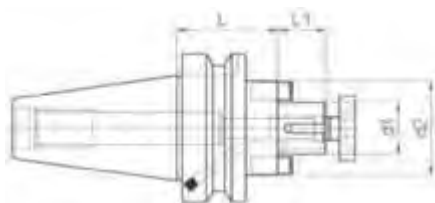

Invändig kylning  
Form AD+B

Artikelnummer	Benämning	d1	d2	L	L1	kg	Pris
LBT40.16.40	ÄNDFRÄSDORN BT40-16-40	16	32	40	17	0,9	

## Spännhylsa ER8, ER11, ER16 DIN 6499

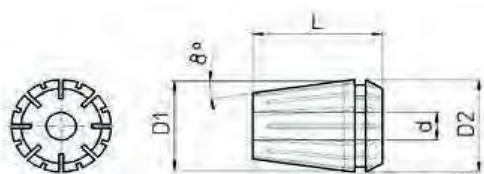

Rundnoggränhet: 15µm, Klass K2

Artikelnummer	Benämning	d	D1	D2	L	Pris
LER8-1,0	ER8 HYLSA Ø 1,0 MM	1-0,5	8	8,5	13,5	
LER8-1,5	ER8 HYLSA Ø 1,5 MM	1,5-1	8	8,5	13,5	
LER8-2,0	ER8 HYLSA Ø 2,0 MM	2-1,5	8	8,5	13,5	
LER8-2,5	ER8 HYLSA Ø 2,5 MM	2,5-2	8	8,5	13,5	
LER8-3,0	ER8 HYLSA Ø 3,0 MM	3-2,5	8	8,5	13,5	
LER8-3,5	ER8 HYLSA Ø 3,5 MM	3,5-3	8	8,5	13,5	
LER8-4,0	ER8 HYLSA Ø 4,0 MM	4-3,5	8	8,5	13,5	
LER8-4,5	ER8 HYLSA Ø 4,5 MM	4,5-4	8	8,5	13,5	
LER8-5,0	ER8 HYLSA Ø 5,0 MM	5-4,5	8	8,5	13,5	

Artikelnummer	Benämning	d	D1	D2	L	Pris
LER11-1,0	ER11 HYLSA Ø 1,0 MM	1-0,5	11	11,5	18	
LER11-1,5	ER11 HYLSA Ø 1,5 MM	1,5-1	11	11,5	18	
LER11-2,0	ER11 HYLSA Ø 2,0 MM	2-1,5	11	11,5	18	
LER11-2,5	ER11 HYLSA Ø 2,5 MM	2,5-2	11	11,5	18	
LER11-3,0	ER11 HYLSA Ø 3,0 MM	3-2,5	11	11,5	18	
LER11-3,5	ER11 HYLSA Ø 3,5 MM	3,5-3	11	11,5	18	
LER11-4,0	ER11 HYLSA Ø 4,0 MM	4-3,5	11	11,5	18	
LER11-4,5	ER11 HYLSA Ø 4,5 MM	4,5-4	11	11,5	18	
LER11-5,0	ER11 HYLSA Ø 5,0 MM	5-4,5	11	11,5	18	
LER11-5,5	ER11 HYLSA Ø 5,5 MM	5,5-5	11	11,5	18	
LER11-6,0	ER11 HYLSA Ø 6,0 MM	6-5,5	11	11,5	18	
LER11-6,5	ER11 HYLSA Ø 6,5 MM	6,5-6	11	11,5	18	
LER11-7,0	ER11 HYLSA Ø 7,0 MM	7-6,5	11	11,5	18	

Artikelnummer	Benämning	d	D1	D2	L	Pris
LER16-1,0	ER16 HYLSA Ø 1,0 MM	1-0,5	16	17	27,5	
LER16-2,0	ER16 HYLSA Ø 2,0 MM	2-1,5	16	17	27,5	
LER16-3,0	ER16 HYLSA Ø 3,0 MM	3-2	16	17	27,5	
LER16-4,0	ER16 HYLSA Ø 4,0 MM	4-3	16	17	27,5	
LER16-5,0	ER16 HYLSA Ø 5,0 MM	5-4	16	17	27,5	
LER16-6,0	ER16 HYLSA Ø 6,0 MM	6-5	16	17	27,5	
LER16-7,0	ER16 HYLSA Ø 7,0 MM	7-6	16	17	27,5	
LER16-8,0	ER16 HYLSA Ø 8,0 MM	8-7	16	17	27,5	
LER16-9,0	ER16 HYLSA Ø 9,0 MM	9-8	16	17	27,5	
LER16-10,0	ER16 HYLSA Ø 10,0 MM	10-9	16	17	27,5	
LER16-11,0	ER16 HYLSA Ø 11,0 MM	11-10	16	17	27,5	
LER16-12,0	ER16 HYLSA Ø 12,0 MM	12-11	16	17	27,5	

## Spännhylsa ER20, ER25 DIN 6499

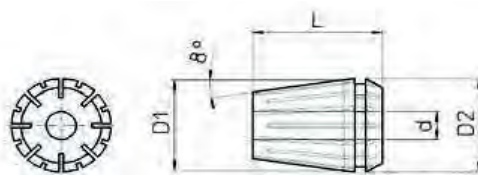

Rundnoggränhet: 15µm, Klass K2

Artikelnummer	Benämning	d	D1	D2	L	Pris
LER20-1,0	ER20 HYLSA Ø 1,0 MM	1-0,5	20	21	31,5	
LER20-2,0	ER20 HYLSA Ø 2,0 MM	2-1	20	21	31,5	
LER20-3,0	ER20 HYLSA Ø 3,0 MM	3-2	20	21	31,5	
LER20-4,0	ER20 HYLSA Ø 4,0 MM	4-3	20	21	31,5	
LER20-5,0	ER20 HYLSA Ø 5,0 MM	5-4	20	21	31,5	
LER20-6,0	ER20 HYLSA Ø 6,0 MM	6-5	20	21	31,5	
LER20-7,0	ER20 HYLSA Ø 7,0 MM	7-6	20	21	31,5	
LER20-8,0	ER20 HYLSA Ø 8,0 MM	8-7	20	21	31,5	
LER20-9,0	ER20 HYLSA Ø 9,0 MM	9-8	20	21	31,5	
LER20-10,0	ER20 HYLSA Ø 10,0 MM	10-9	20	21	31,5	
LER20-11,0	ER20 HYLSA Ø 11,0 MM	11-10	20	21	31,5	
LER20-12,0	ER20 HYLSA Ø 12,0 MM	12-11	20	21	31,5	
LER20-13,0	ER20 HYLSA Ø 13,0 MM	13-12	20	21	31,5	
LER20-14,0	ER20 HYLSA Ø 14,0 MM	14-13	20	21	31,5	
LER20-15,0	ER20 HYLSA Ø 15,0 MM	15-14	20	21	31,5	

Artikelnummer	Benämning	d	D1	D2	L	Pris
LER25-1,0	ER25 HYLSA Ø 1,0 MM	1-0,5	25	26	34	
LER25-2,0	ER25 HYLSA Ø 2,0 MM	2-1	25	26	34	
LER25-3,0	ER25 HYLSA Ø 3,0 MM	3-2	25	26	34	
LER25-4,0	ER25 HYLSA Ø 4,0 MM	4-3	25	26	34	
LER25-5,0	ER25 HYLSA Ø 5,0 MM	5-4	25	26	34	
LER25-6,0	ER25 HYLSA Ø 6,0 MM	6-5	25	26	34	
LER25-7,0	ER25 HYLSA Ø 7,0 MM	7-6	25	26	34	
LER25-8,0	ER25 HYLSA Ø 8,0 MM	8-7	25	26	34	
LER25-9,0	ER25 HYLSA Ø 9,0 MM	9-8	25	26	34	
LER25-10,0	ER25 HYLSA Ø 10,0 MM	10-9	25	26	34	
LER25-11,0	ER25 HYLSA Ø 11,0 MM	11-10	25	26	34	
LER25-12,0	ER25 HYLSA Ø 12,0 MM	12-11	25	26	34	
LER25-13,0	ER25 HYLSA Ø 13,0 MM	13-12	25	26	34	
LER25-14,0	ER25 HYLSA Ø 14,0 MM	14-13	25	26	34	
LER25-15,0	ER25 HYLSA Ø 15,0 MM	15-14	25	26	34	
LER25-16,0	ER25 HYLSA Ø 16,0 MM	16-15	25	26	34	

## Spännhylsa ER32, ER40 DIN 6499



Rundnoggränhet: 15µm, Klass K2

Artikelnummer	Benämning	d	D1	D2	L	Pris
LER32-2,0	ER32 HYLSA Ø 2,0 MM	2-1	32	33	40	
LER32-3,0	ER32 HYLSA Ø 3,0 MM	3-2	32	33	40	
LER32-4,0	ER32 HYLSA Ø 4,0 MM	4-3	32	33	40	
LER32-5,0	ER32 HYLSA Ø 5,0 MM	5-4	32	33	40	
LER32-6,0	ER32 HYLSA Ø 6,0 MM	6-5	32	33	40	
LER32-7,0	ER32 HYLSA Ø 7,0 MM	7-6	32	33	40	
LER32-8,0	ER32 HYLSA Ø 8,0 MM	8-7	32	33	40	
LER32-9,0	ER32 HYLSA Ø 9,0 MM	9-8	32	33	40	
LER32-10,0	ER32 HYLSA Ø 10,0 MM	10-9	32	33	40	
LER32-11,0	ER32 HYLSA Ø 11,0 MM	11-10	32	33	40	
LER32-12,0	ER32 HYLSA Ø 12,0 MM	12-11	32	33	40	
LER32-13,0	ER32 HYLSA Ø 13,0 MM	13-12	32	33	40	
LER32-14,0	ER32 HYLSA Ø 14,0 MM	14-13	32	33	40	
LER32-15,0	ER32 HYLSA Ø 15,0 MM	15-14	32	33	40	
LER32-16,0	ER32 HYLSA Ø 16,0 MM	16-15	32	33	40	
LER32-17,0	ER32 HYLSA Ø 17,0 MM	17-16	32	33	40	
LER32-18,0	ER32 HYLSA Ø 18,0 MM	18-17	32	33	40	
LER32-19,0	ER32 HYLSA Ø 19,0 MM	19-18	32	33	40	
LER32-20,0	ER32 HYLSA Ø 20,0 MM	20-19	32	33	40	
LER32-21,0	ER32 HYLSA Ø 21,0 MM	21-20	32	33	40	
LER32-22,0	ER32 HYLSA Ø 22,0 MM	22-21	32	33	40	

Artikelnummer	Benämning	d	D1	D2	L	Pris
LER40-3,0	ER40 HYLSA Ø 3,0 MM	3-2	40	41	45	
LER40-4,0	ER40 HYLSA Ø 4,0 MM	4-3	40	41	45	
LER40-5,0	ER40 HYLSA Ø 5,0 MM	5-4	40	41	45	
LER40-6,0	ER40 HYLSA Ø 6,0 MM	6-5	40	41	45	
LER40-7,0	ER40 HYLSA Ø 7,0 MM	7-6	40	41	45	
LER40-8,0	ER40 HYLSA Ø 8,0 MM	8-7	40	41	45	
LER40-9,0	ER40 HYLSA Ø 9,0 MM	9-8	40	41	45	
LER40-10,0	ER40 HYLSA Ø 10,0 MM	10-9	40	41	45	
LER40-11,0	ER40 HYLSA Ø 11,0 MM	11-10	40	41	45	
LER40-12,0	ER40 HYLSA Ø 12,0 MM	12-11	40	41	45	
LER40-13,0	ER40 HYLSA Ø 13,0 MM	13-12	40	41	45	
LER40-14,0	ER40 HYLSA Ø 14,0 MM	14-13	40	41	45	
LER40-15,0	ER40 HYLSA Ø 15,0 MM	15-14	40	41	45	
LER40-16,0	ER40 HYLSA Ø 16,0 MM	16-15	40	41	45	
LER40-17,0	ER40 HYLSA Ø 17,0 MM	17-16	40	41	45	
LER40-18,0	ER40 HYLSA Ø 18,0 MM	18-17	40	41	45	
LER40-19,0	ER40 HYLSA Ø 19,0 MM	19-18	40	41	45	
LER40-20,0	ER40 HYLSA Ø 20,0 MM	20-19	40	41	45	
LER40-21,0	ER40 HYLSA Ø 21,0 MM	21-20	40	41	45	
LER40-22,0	ER40 HYLSA Ø 22,0 MM	22-21	40	41	45	
LER40-23,0	ER40 HYLSA Ø 23,0 MM	23-22	40	41	45	
LER40-24,0	ER40 HYLSA Ø 24,0 MM	24-23	40	41	45	
LER40-25,0	ER40 HYLSA Ø 25,0 MM	25-24	40	41	45	
LER40-26,0	ER40 HYLSA Ø 26,0 MM	26-25	40	41	45	
LER40-27,0	ER40 HYLSA Ø 27,0 MM	27-26	40	41	45	
LER40-28,0	ER40 HYLSA Ø 28,0 MM	28-27	40	41	45	
LER40-29,0	ER40 HYLSA Ø 29,0 MM	29-28	40	41	45	
LER40-30,0	ER40 HYLSA Ø 30,0 MM	30-29	40	41	45	

## Spännhylssatser ER16, ER25, ER32, ER40 enligt DIN 6499



DIN 6499  
Rundnoggränhet: 15µm, Klass K2

Artikelnummer	Benämning	Ø	Antal Hylsor per FP	Enhet	Pris
LER16SATS	HYLSSATS ER16 1-10MM 10ST	0,5-10	10	SATS	
LER25SATS	HYLSSATS ER25 2-16MM 15ST	2-16	15	SATS	
LER32SATS	HYLSSATS ER32 3-20MM 18ST	3-20	18	SATS	
LER40SATS	HYLSSATS ER40 4-26MM 23ST	4-26	23	SATS	

## Chucknyckel ER



Chucknyckel för ER mutter  
För åtdragning av muttrar enligt DIN 6499 ER

Artikelnummer	Benämning	l <sub>1</sub>	För mutter stl	Pris
L246560 32	Chucknyckel ER 16	163	ER16	
L246560 35	Chucknyckel ER 20	183	ER20	
L246560 42	Chucknyckel ER 25	203	ER25	
L246560 50	Chucknyckel ER 32	253	ER32	
L246560 63	Chucknyckel ER 40	285	ER40	

## Chucknyckel ER Mini



Chucknyckel för ER minimutter

Artikelnummer	Benämning	l <sub>1</sub>		Pris
L246565 ER08	Chucknyckel mini ER 8	84,3		
L246565 ER11	Chucknyckel mini ER 11	95		
L246565 ER16	Chucknyckel mini ER 16	115		
L246565 ER20	Chucknyckel mini ER 20	130		
L246565 ER25	Chucknyckel mini ER 25	143		

## Spännjärnsats



Varje sats innehåller:  
6st T-spårs muttrar  
6st Fläns muttrar  
4st Skarvmuttrar  
6st Stegblock  
12 Steg backar  
24 Fastspännings skruvar

Artikelnummer	Benämning	Gänga	Spår	Antal delar	Pris
LHC01-M14	SPÄNNSATS 58 DELAR M14 T-16	M14	16x28	58	

## Dragtapp DIN 69872A

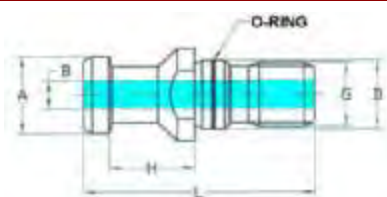

DIN 69872A  
Invändig kylning

Artikelnummer	Benämning	G	A	H +/- 0,05	D	L	B	Pris
LDTISO5069872AIK	D-TAPP ISO50 DIN69872-A IK	M24	28	25	25	74	11,5	

## Dragtapp DIN 69872

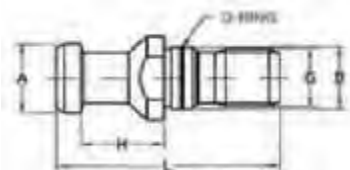

DIN 69872

Artikelnummer	Benämning	G	A	H +/- 0,05	D	L	Pris
LDTISO4069872B	D-TAPP ISO40 DIN69871-B	M16	19	20	17	54	
LDTISO5069872B	D-TAPP ISO50 DIN69872-B	M24	28	25	25	74	

## Dragtapp ISO 7388 / 2B

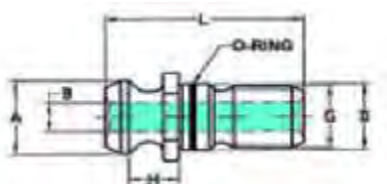

ISO 7388/2B  
Invändig kylning

Artikelnummer	Benämning	G	A	H +/- 0,05	D	L	B	Pris
LDTISO4073882BIK	D-TAPP ISO7388/2B ISO40IK	M16	19	11,15	17	44,5	7,35	
LDTISO5073882BIK	D-TAPP ISO50 ISO7388/2B IK	M24	29,1	17,95	25	65,5	11,55	

## Dragtapp ISO 7388 / 2B

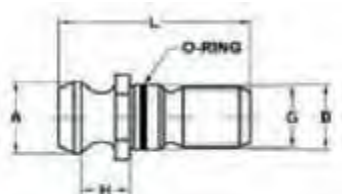

ISO 7388/2B

Artikelnummer	Benämning	G	A	H +/- 0,05	D	L	Pris
LDTISO4073882B	D-TAPP ISO40 ISO7388/2B	M16	19	11,15	17	44,5	
LDTISO5073882B	D-TAPP ISO50 ISO7388/2B	M24	29,1	17,95	25	65,5	

## Dragtapp BT

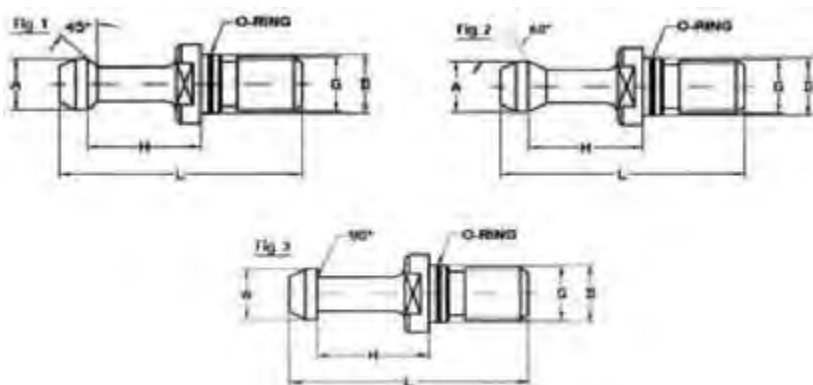

BT MAS 403

\* Utan O-ring

Artikelnummer	Benämning	Fig.	G	A	H +/- 0,05	D	L	Pris
LDTBT3060*	D-TAPP BT30 TYP2 60	2	M12	11	18	13	43	
LDTBT4045	D-TAPP BT40 TYP1 45	1	M16	15	28	17	60	
LDTBT4060	D-TAPP BT40 TYP2 60	2	M16	15	28	17	60	
LDTBT5045	D-TAPP BT50 TYP1 45	1	M24	23	35	25	85	
LDTBT5060	D-TAPP BT50 TYP2 60	2	M24	23	35	25	85	

## Dragtapp BT IK / JS-B 6339

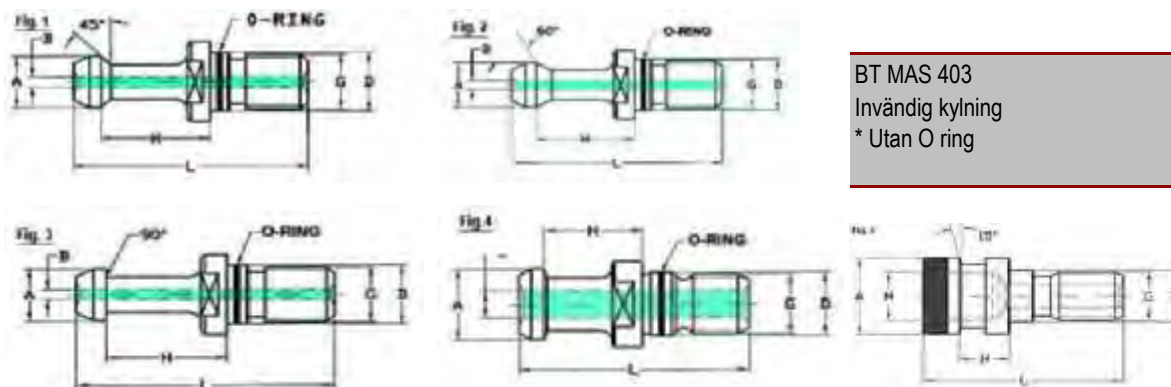

BT MAS 403

Invärdig kylning

\* Utan O-ring

Artikelnummer	Benämning	Fig.	G	A	H +/- 0,05	D	L	B	Pris
LDTBT3060IK*	D-TAPP BT30 TYP2 60IK	2	M12	11	18	13	43	2,5	
LDTBT4060IK	D-TAPP BT40 TYP2 60IK	2	M16	15	28	17	60	3	
LDTBT4090IK	D-TAPP BT40 TYP3 90IK	3	M16	15	28	17	60	3	
LDTBT5090IK	D-TAPP BT50 TYP3 90IK	3	M24	23	35	25	85	6	
L247005 40	D-TAPP DIN 2080 SK 40	5	M16	25	14,52	17	53		
L247005 50	D-TAPP DIN 2080 SK 50	5	M24	39,3	14	25	65		

## Borrchuck



Röhmsupra  
Högsta precision  
Max. tolerans kast 0,06 mm.  
Utan nyckel (snabbchuck).

Artikelnummer	Benämning	Spännområde	Fäste	Pris
L214500 13N	BORRCHUCK 1-13 MM B16	1-13 mm	B16	
L214500 16N	BORRCHUCK 3-16 MM B16	3-16 mm	B16	

## Borrchucksdorn DIN 2185



Borrchucksdorn DIN 2185

Artikelnummer	Benämning	MK	Fäste	Pris
LMT2-B16	BORRCHUCKSDORN MK2-B16	2	B16	
LMT2-B18	BORRCHUCKSDORN MK2-B18	2	B18	
LMT3-B16	BORRCHUCKSDORN MK3-B16	3	B16	
LMT3-B18	BORRCHUCKSDORN MK3-B18	3	B18	
LMT4-B18	BORRCHUCKSDORN MK4-B18	4	B18	

## Reduceringshylsa



Reduceringshylsa morsekona  
DIN2185

Artikelnummer	Benämning	Storlek	Pris
LMK2-1	REDUCERINGSHYLSA MORSEKONOR MK	MK2 till MK1	
LMK3-1	REDUCERINGSHYLSA MORSEKONOR MK	MK3 till MK1	
LMK3-2	REDUCERINGSHYLSA MORSEKONOR MK	MK3 till MK2	
LMK4-1	REDUCERINGSHYLSA MORSEKONOR MK	MK4 till MK1	
LMK4-2	REDUCERINGSHYLSA MORSEKONOR MK	MK4 till MK2	
LMK4-3	REDUCERINGSHYLSA MORSEKONOR MK	MK4 till MK3	
LMK5-1	REDUCERINGSHYLSA MORSEKONOR MK	MK5 till MK1	
LMK5-2	REDUCERINGSHYLSA MORSEKONOR MK	MK5 till MK2	
LMK5-3	REDUCERINGSHYLSA MORSEKONOR MK	MK5 till MK3	
LMK5-4	REDUCERINGSHYLSA MORSEKONOR MK	MK5 till MK4	

## 3D Taster FH Haimer



Fabrikat: FH Haimer  
 IP67  
 EN60529  
 Noggrannhet: 0.01 mm  
 X, Y, Z-axel

Artikelnummer	Benämning	Noggrannhet mm	Skaft Ø mm	Längd (utan skaft) mm	Kul Ø mm	Pris
L251500 U3D	3D TASTER	0,01	20	113	4	
L251520 4	Spets 80.362.00 4x25mm				4	

## Elektronisk kantavkännare Limit



Elektronisk kantavkännare.  
 Förenklar inställningsprocessen och positionering av verktygsspindeln i förhållande till arbetsstycke eller maskinbord på fräsmaskiner och bormaskiner. Ljusdiod och ljudsignal indikerar kontakt mellan spindel och arbetsstycke. Precisionstillverkad spindel med stålkula som fjädrar i sidled. Levereras med batterier.

Artnr	Benämning	Ø Kula	Ø Fäste	Totallängd	Noggrannhet	Batteri	Pris
L167110105	KANTAVKÄNNARE	10	20	157	±0.005	2 st 1.5V LR01	

## Mekanisk kantavkännare Limit



Förenklar inställningsprocessen och positioneringen av verktygsspindeln i förhållande till arbetsstycke eller maskinbord på fräsmaskiner och bormaskiner. Avkännaren monteras i verktygsspindelns chuck. Under rotation styrs den fladdrande kontaktspetsen mot arbetsstyckets kant och avståndet mellan kantavkännare och arbetsstycke kan bestämmas.

Artnr	Benämning	Ø Kontaktspets	Ø Fäste	Totallängd	Max rpm	Pris
L172500100	KANTAVKÄNNARE	10.0 / 4.0	10	90	600 varv/min	

## 6. Kap

<b>Benämning</b>	<b>Sida</b>
Val av tanddelning.....	68
Bandsågsblad.....	69



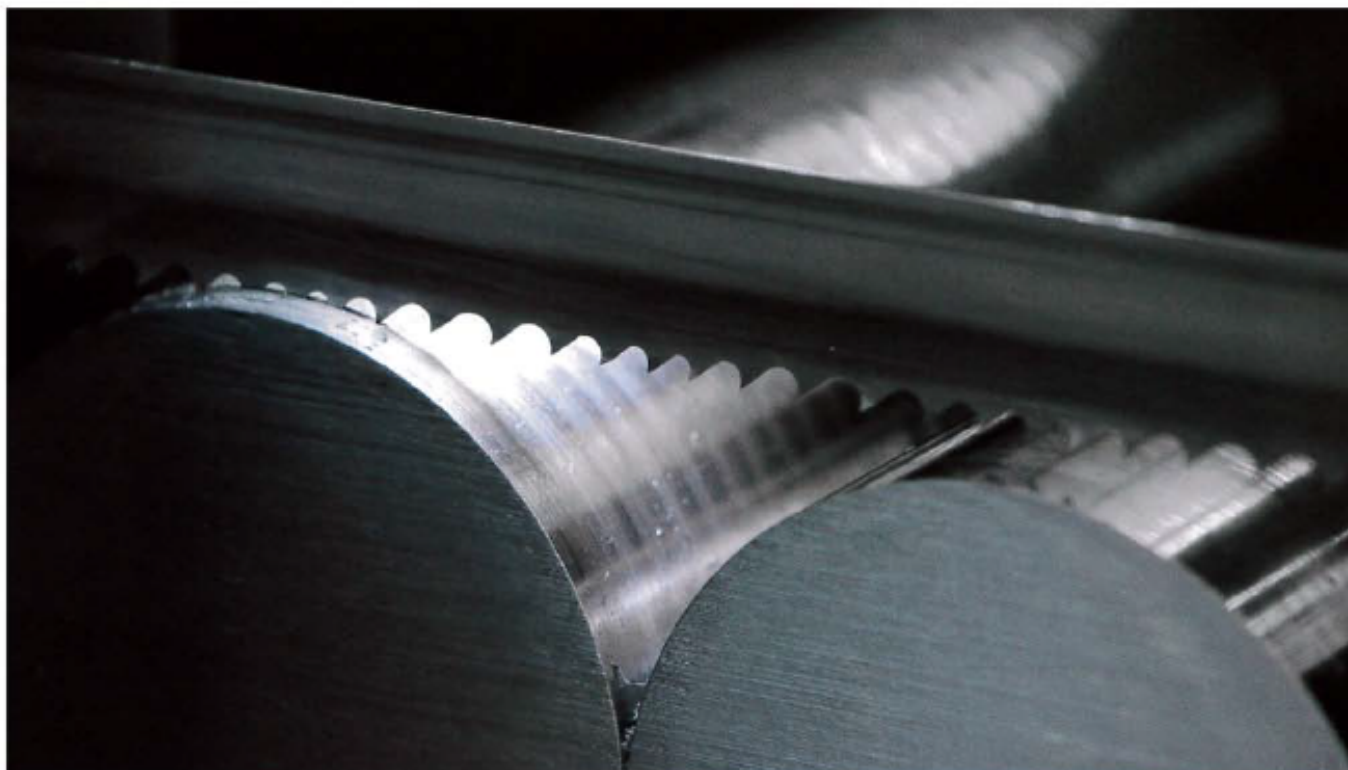

## Val av tanddelning

### Kapning av rör och profiler

S mm	Utvändig diameter av röret (mm) / Tanddelning i tpt														
	60	80	100	120	150	200	300	400	500	600	700	800	900	1000	1500
2									6-10	6-10	5-8	5-8	5-8	5-8	5-8
3							6-10	6-10	5-8	5-8	5-8	4-6	4-6	4-6	4-6
4							5-8	5-8	4-6	4-6	4-6	4-6	4-6	4-6	3-4
5						6-10	5-8	5-8	4-6	4-6	4-6	4-6	3-4	3-4	3-4
6						5-8	5-8	4-6	4-6	4-6	3-4	3-4	3-4	3-4	3-4
8				6-10	6-10	5-8	4-6	4-6	4-6	3-4	3-4	3-4	3-4		
10	6-10	6-10	6-10	5-8	5-8	4-6	4-6	4-6	3-4	3-4	3-4	3-4			
12	6-10	6-10	5-8	5-8	4-6	4-6	4-6	3-4	3-4	3-4	3-4				
15	6-10	5-8	5-8	4-6	4-6	4-6	3-4	3-4	3-4						
20	6-10	5-8	4-6	4-6	4-6	3-4	3-4	3-4							
30		4-6	4-6	4-6	3-4	3-4	3-4								
50				3-4	3-4	3-4									

S = Väggtjocklek

Vid buntkapning används dubbla väggtjockleken (S).

### Kapning massiva material

Variabel tanddelning	Kontaktlängd (mm)	
	från	till
6-10	25	60
5-8	35	80
4-6	50	100
3-4	80	150

### Tanddelning

Med tanddelning avses antal tänder per tum (tpt).

1 tum = 25,4 mm

Variabel tanddelning markeras med två värden, ex 2-3 tpt.

Med detta avses att 2 tpt står för det maximala tandavståndet och 3 tpt står för det minsta tandavståndet.

## Bandsågsblad



Artnr	Benämning	Längd	Bredd/Höjd	Tjocklek	Tandning	Pris
L2280-19-4/6	BI-METALL M42	2280	19	0,9	4/6	
L2400-19-5/8	BI-METALL M42	2400	19	0,9	5/8	
L2825-27-4/6	BI-METALL M42	2825	27	0,9	4/6	
L2910-27-2/3	BI-METALL M42	2910	27	0,9	2/3	
L2910-27-3/4	BI-METALL M42	2910	27	0,9	3/4	
L3505-27-3/4	BI-METALL M42	3505	27	0,9	3/4	
L3650-27-3/4	BI-METALL M42	3650	27	0,9	3/4	
L3650-27-4/6	BI-METALL M42	3650	27	0,9	4/6	
L3650-27-6/10	BI-METALL M42	3650	27	0,9	6/10	
L4050-20-3	BI-METALL M42	4050	20	0,9	3	
L4115-34-5/8	BI-METALL M42	4115	34	1,1	5/8	
L5090-34-2/3	BI-METALL M42	5090	34	1,1	2/3	
L5090-34-3/4	BI-METALL M42	5090	34	1,1	3/4	
L5090-34-4/6	BI-METALL M42	5090	34	1,1	4/6	
L6000-19-10/14	BI-METALL M42	6000	19	0,9	10/14	

## 7. Mätverktyg

Benämning	Sida
Renishaw Mätspetsar och tillbehör.....	71
3D Taster FH Haimer.....	71
Analoga Skjutmått med Nonieskala DIN 862.....	72
Digitala Skjutmått.....	72
Analogt Djupskjutmått 0-200 mm.....	73
Analog Mikrometer.....	73
Analog Skjutmått 3 - punkt 4 - 40 mm.....	73
Mitutoyo Mätur Serie 2.....	74
Vippindikator i standard utförande.....	74
Mätspets till vippindikator.....	74
Meterstock 59-2-10 Trä.....	75
Talmeter 2 och 3 meter.....	75
ISO Tolerator.....	75
Gängtolerator.....	75
Vinkelmätare 0-180°.....	76
Radie mall.....	76
Gäng mall.....	76



## Renishaw Mätspetsar och tillbehör

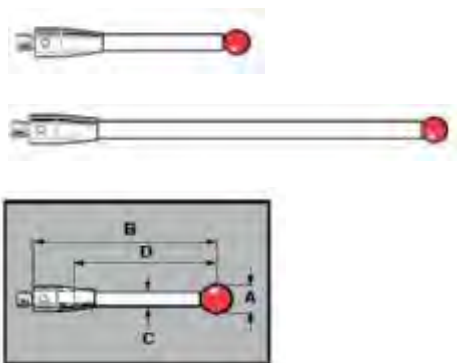

Fabrikat: Renishaw  
 \*Rubin kula med stål skaft  
 Rubin kula med keramiskt skaft

Artikelnummer	Benämning	A	B	C	D	Pris
LA-5003-0233	*STYLUS M4 DIA 4 L5	4 mm	50 mm	3 mm	33,5 mm	
LA-5000-3709	Mätspets M4 Kula 6mm 50mm lång	6 mm	50 mm	4,5 mm	38,5 mm	
LA-5003-4786	M2 STY D6R L75 EWL75	6 mm	75 mm	3 mm		
LA-5003-4860	M3 STY D6R L75 EWL75	6 mm	75 mm	4 mm		
LA-5000-3712	Mätspets M4 Kula 6mm 100mm lång	6 mm	100 mm	4,5 mm	88,5 mm	
LA-5000-7547	M4 STY D2R L19 EWL9	2 mm	19,5 mm	1,4 mm	9,2 mm	
LA-5004-7600	M4 EXT L15 D7SS					
LA-5000-7755	Keramisk förlängare M4 50mm					
LA-5004-7621	Brytpinne M4 CPD L12SLVS					
LA-5004-6723	M4 CPD L15 SLVS					
LA-5004-7443	M4 STY BREAK STEM L15 D2.5					
LA-5004-7624	M4 CPD L9 SLVS					
LA-2008-0382	TS27R TDS L23 TIP12.7x8					
LA-2008-0389	TS27R VERTICAL HOLDER KIT					
LA-5003-5171	M4 CPD L15.25LVS TS27R					

## 3D Taster FH Haimer



Fabrikat: FH Haimer  
 IP67  
 EN60529  
 Noggrannhet: 0.01 mm  
 X, Y, Z-axel

Artikelnummer	Benämning	Noggrannhet mm	Skaft Ø mm	Längd (utan skaft) mm	Kul Ø mm	Pris
L251500 U3D	3D TASTER	0,01	20	113	4	
L251520 4	Spets 80.362.00 4x25mm				4	

## Analoga Skjutmått med Nonieskala DIN 862



Serie 530 / 531  
Noggrannhet +/- 0,05  
Mattförokromad skala och nonie  
Förhöjda gejderytor  
Flat sticka

Artikelnummer	Benämning	Låsning	Mätområde	Upplösning	Pris
L530-101	SKJUTMÅTT QUADRI 150	SKRUVLÅSNING	0-150 mm	0,05	
L531-101	SKJUTMÅTT QUADRI 150	TUMLÅSNING	0-150 mm	0,05	

## Digitala Skjutmått



Mitutoyo

**IP 67**  
ABSOLUTE  
Utvecklat för användning i krävande miljöer. Extremt resistent mot aggressiva kyl- och skärvätskor.  
LCD-display med 7,5 mm höga tecken



Mitutoyo

ABSOLUTE AOS System  
Utan friktionsrulle  
LCD-display med 9 mm höga tecken



Diesella

Digitalt skjutmått 0-150  
Ekonomi utförande

Artikelnummer	Benämning	Mätområde	Upplösning	Djupsticka	Pris
L500-709-20	DIG. SKJUTM. 150 IP67 RD1,9	0-150 mm	0,01 / 0,0005"	Rund Ø1,9	
L500-706-20	DIG. SKJUTM. 150 IP67	0-150 mm	0,01 / 0,0005"	Flat	
L500-707-20	DIG. SKJUTM. 200 IP67	0-200 mm	0,01 / 0,0005"	Flat	
L644705055	BATTERI KNAPPCELL V13GS SR44				
L500-184-30	DIG. SKJUTMÅTT 150 RD1,9	0-150 mm	0,01	Rund Ø1,9	
L500-181-30	DIG. SKJUTMÅTT 150 ABS AOS		0,01	Flat	
L644705055	BATTERI KNAPPCELL V13GS SR44				
L10215150	DIG. SKJUTMÅTT Ekonomi 0-150mm	0-150 mm	0,01	Flat	
L644705055	BATTERI KNAPPCELL V13GS SR44				

## Analogt Djupskjutmått 0-200 mm



Mätområde 0-200 mm  
 Avläsning 0,02 mm  
 Rostfritt stål  
 Mätskalans snittmått 8 x 3 mm

Artikelnummer	Benämning	Mätområde	Upplösning	Anslag	Pris
L308000 200	DJUPSKJUTMÅTT 0-200 MM	0-200 mm	0,02	100 mm	

## Analog Mikrometer



Fabrikat: Mitutoyo  
 Bygel med värmeskydd  
 Med friktionsknapp  
 Noggranhet: DIN 863-1  
 Stigning 0,5 mm med låsanordning  
 Hårdmetallbelagda, slipade, finläppade mätytor

Artikelnummer	Benämning	Mätområde	Upplösning	Spindel Ø	Pris
L102-301	MIKROMETER 0-25 MM	0-25 mm	0,01 mm	6,35	

## Analog Skjutmått 3 - Punkt 4-40 mm



Mätområde 4-40 mm  
 Avläsning 0,05 mm  
 Rostfritt stål  
 Skala satinkromad med låsskruv  
 Stigning 1/20 mm  
 60° käftar för mätning av 3-kantade skär- eller fräsverktyg

Artikelnummer	Benämning	Mätområde	Upplösning	Pris
L304860 4-40	Skjutmått 3 - Punkt 4-40 mm	4-40 mm	0,05 mm	

## Mitutoyo Mätur Serie 2



Fabrikat: Mitutoyo  
Mätur i standardutförande  
Område/ 1 Varv: 1 mm  
Skala: 0-100 (100-0)

Mätspets: L901312 i Hårdmetall

Förlängare 10 -> 100 mm i Stål

Artikelnummer	Benämning	Visningsområde mm	Upplösning	Skalans Ø	Pris
L2046AB	MÄTUR 0,01-10MM	10 mm	0,01 mm	57 mm	

Artikelnummer	Benämning	l	Ø	Gänga	Pris
L901312	MÄTSPETS, 543-/2046FE	7,2	5	M2,5x0,45	
L303611	FÖRLÄNGARE 10 MM	10	5	M2,5x0,45	
L303612	FÖRLÄNGARE 20 MM	20	5	M2,5x0,45	
L303613	FÖRLÄNGARE 30 MM	30	5	M2,5x0,45	
L304146	FÖRLÄNGARE 60 MM	60	5	M2,5x0,45	
L303614	FÖRLÄNGARE 100 MM	100	5	M2,5x0,45	

## Vippindikator i standard utförande



Fabrikat: Mitutoyo

Automatisk omkastning av vipparmen för mätning i bägge riktningar. Vridbar yttering för nollställning.

Yttering i ett stycke och tätning med O-ring för extra skydd.

Reflexfritt, reptält glas

Mätspets L103006 Ø2 mm i hårdmetall

Artikelnummer	Benämning	Mätområde	Upplösning	Skal Ø	Pris
L513-404-10E	VIPPINDIKATOR 0,8 MM	0,80 mm	0,01 mm	39 mm	

Artikelnummer	Benämning	l	d	Gänga	Pris
L103006	MÄTSPETS DIAM. 2,0MM	20,9	2 mm	M 1,7x0,35	

## Meterstock 59-2-10 Trä



"Hultafors" Tillverkade av björk. Graderade på båda sidor med början från vardera änden.  
Rostfri led med kärna av specialstål.  
Lederna förses med hypoidolja för lång livslängd.  
Klarlackade, även under lederna.  
Tolerans enligt SS 64 11 14.

Artnr	Benämning	Längd	Enh	Pris
L27110709	METERSTOCK 59-2	2 M	ST	

## Talmeter 2 och 3 meter



"Hultafors" Talmeter. Märkmätare.  
Vitt skyddslackerat stålband. Plastkapsel  
Diametermätning med skala på bandets baksida.  
Kombinerade märk- och mäteggår gör att man snabbt och enkelt kan mäta upp och märka ut både utv. och inv. längder, samt med ritsfunktion.  
Bandet är alltid låst i normalläge.

Artnr	Benämning	Längd	Bredd	Enh	Pris
L177970100	TALMETER-2M	2 M	16 MM	ST	
L177970209	TALMETER-3M	3 M	16 MM	ST	

## ISO Tolerator



ISO - TOLERATOR  
Tolerans Indikator som deklarerar alla tolerans-värden efter ISO R286-1962 till nominellt-mått 500mm  
Plasthölje

Artnr	Benämning	Längd	Bredd	Höjd	Enh	Pris
L388100	TOLERATOR ISO	110 MM	60 MM	30 MM	ST	

## Gängtolerator



Gängtoleranser enligt nedan:  
M 1 till M 68  
MF 1 x 0,2 till MF 100 x 6  
1 - 64 UNC till 4 - 4 UNC  
0 - 80 UNF till 1 1/2-12 UNF  
12-32 UNEF till 1 11/16-18 UNEF  
Whitworth Ww 1/16" till Ww 6"  
BSF 3/16" till BSF 4 1/4"  
G 1/8" till G 6" (G = R)  
0 BA till 14 BA  
PG 7 till PG 48

Artnr	Benämning	Längd	Bredd	Höjd	Enh	Pris
L388200	GÄNGTOLERATOR	110 MM	60 MM	30 MM	ST	

## Vinkelmätare 0-180°



### GRADSKIVA 80 X 120 MM

0-180° gradering  
 Av Rostfritt stål  
 Mattförokromad skala  
 Med låsskruv  
 Upplösning 1°

Artnr	Benämning	Skänkel Längd	Ø Skiva	Enh	Pris
L354150 80x120	PRECITOOL Winkelmesser	120 mm	80 mm	ST	

## Radie mall



### Konkava och Konvexa radier

Med låsmutter

Artnr	Benämning	Intervall 0,25	Intervall 0,5	Intervall 1,0	Enh	Pris
L389000 1-7	Radienschablonen konvex+konkav	1-3	3,5-7		ST	
L389000 7,5-15	Radienschablonen konvex+konkav		7,5-15		ST	
L389000 15,5-25	Radienschablonen konvex+konkav		15,5-20	21-25	ST	

## Gäng mall



Metrisk  
 G (R)

Artnr	Benämning	Stigning	Gäng/Tum	Antal Blad	Enh	Pris
L389100 M	Gewindeschablonen	0,25-6		24	ST	
L389100 G	Gewindeschablonen		8-28	6	ST	

## 8. Slip / Grad

Benämning	Sida
Kapskivor / Navrondell Pferd.....	78
Lamellrondeller Pferd.....	78
Slipband.....	79
Putsduk 3M Scotch-Brite.....	79
Gummikroppar Pferd.....	80
Slipdukshylsor Pferd.....	80
Hårdmetallfil Kulform KUD.....	81
Hårdmetallfil Spetsad form rundad topp RBF.....	81
Hårdmetallfil Konisk form SKM.....	81
Hårdmetallfil Cylindrisk form med rundad topp WRC.....	82
Hårdmetallfil Cylindrisk form ZYA.....	82
Hårdmetallfil Konisk form med rundad topp KEL.....	82
Nåfil.....	83
Snabbspännskaft.....	83
Sågfil / Svarvfil Flat.....	83
Rundfil.....	83
Plastskaft.....	84
Handborste 2-radig med trähandtag, Plasthandtag.....	84
Gradverktyg NOGA-BURR.....	85
Gradknivar.....	85



## Kapskivor / Navrondell Pferd

KAPSKIVA SG-STEELOX



För: Stål och Rostfritt stål (INOX)

NAVRONDELL SG-INOX



För: Rostfritt Stål (INOX)

Artnr	Benämning	D (mm)	T (mm)	H (mm)	FP	Pris
L61341112	KAPSKIVOR EHT 125-1.0 SG STEELOX	125	1.0	22.23	25	
L62212623	NAVRONDELL E 125-7 SG INOX	125	7.2	22.23	10	

## Lamellrondeller Pferd

POLIFAN PFF Z SG POWER STEELOX



För: Stål och rostfritt stål (INOX)

POLIFAN PFC Z SGP STRONG STEEL



För: Stål

Artnr	Benämning	Kornstorlek	D (mm)	T (mm)	H (mm)	FP	Pris
L67686125	POLIFAN PFF 125 Z 60 SG	60	125	18	22,23	10	
L67788025	POLIFAN PFC 125 Z 36 SGP-STRONG	36	125	18	22,23	10	

## Slipband



Artnr	Benämning	Kornstl	Längd	Bredd	Fabrikat	FP	Pris
L45005908	BAND BA 100/1000 A 80 (KK711X)	80	1000	100	Pferd	10	
L45009606	BAND BA 75/2000 Z 60 (ZK713X)	60	2000	75	Pferd	10	
L75466945	BAND 75/2500 K36 (XK850X)	36	2500	75	Pferd	10	

## Putsduk 3M Scotch-Brite



Artnr	Benämning	Längd	Bredd	Fabrikat	FP	Kartong	Pris
L202001	3M-07447 PUTSDUK RÖD MYCKET FIN	224	158	3M	20	60	
L202007	3M-09660 PUTSDUK GRÖN FIN	224	158	3M	20	60	
L202008	3M-07440 PUTSDUK BRUN MEDIUM	224	158	3M	20	60	

## Gummikroppar Pferd



Artnr	Benämning	D	T	S	L	J	Pris
L42119500	EXPANDERANDEKONISK GUMMIKR. GK 20	20	63	6	37	14	

## Slipdukshylsor Pferd

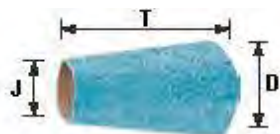

GSB  
201463

Artnr	Benämning	Kornstorlek	D	T	J	F	Pris
L878750	HYLSA GSB 201463 Z 50	50	20	63	14	100	
L42217170	HYLSA GSB 201463 Z 80	80	20	63	14	100	

## Hårdmetallfil Kulform KUD



Fabrikat: Pferd  
Kulformad fil enligt DIN 8032  
Tandningen enligt DIN 8033

Artnr	Benämning	$d_2$	$d_1$	$l_2$	$l_1$	Enhet	Pris
L21211073	HM-ROT KUD 0302 3S MICRO	3	3	2	33		
L21213087	HM-ROT KUD 0605/3 Z3 PLUS SL75	3	6	5	80		

## Hårdmetallfil Spetsad form rundad topp RBF

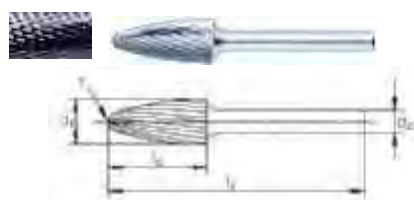

Fabrikat: Pferd  
Spetsformad fil med rundad topp enligt DIN 8032  
Tandning enligt DIN 8033

Artnr	Benämning	$d_2$	$d_1$	$l_2$	$l_1$	r	Pris
L21117746	HM-ROT RBF 1020 6S Z4	6	10	20	60	2,5	
L21117846	HM-ROT RBF 1225 6S Z4	6	12	25	65	2,5	

## Hårdmetallfil Konisk form SKM

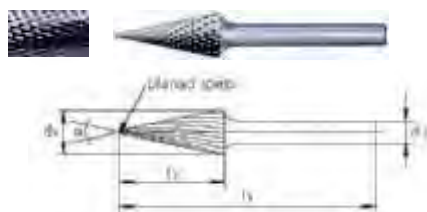

Fabrikat: Pferd  
Konisk fil enligt DIN 8032  
Tandning enligt DIN 8033

Artnr	Benämning	$d_2$	$d_1$	$l_2$	$l_1$	$\alpha$	Pris
L21214143	HM-ROT SKM 0311 3S Z4	3	3	11	41	14°	

## Hårdmetallfil Cylindrisk form med rundad topp WRC

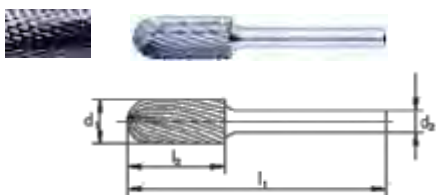

Fabrikat: Pferd  
Cylindrisk form med rundad topp enligt DIN 8032  
Tandning enligt DIN 8033

Artnr	Benämning	d <sub>2</sub>	d <sub>1</sub>	l <sub>2</sub>	l <sub>1</sub>	Enhet	Pris
L21105346	HM-ROT WRC 1225 6S Z4	6	12	25	65	ST	

## Hårdmetallfil Cylindrisk form ZYA

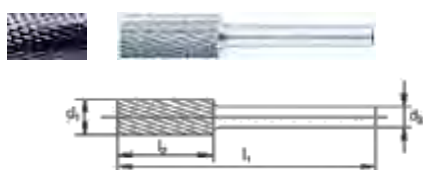

Fabrikat: Pferd  
Cylindrisk fil enligt DIN 8032  
Periferitandning enligt DIN 8033

Artnr	Benämning	d <sub>2</sub>	d <sub>1</sub>	l <sub>2</sub>	l <sub>1</sub>	Enhet	Pris
L21201243	HM-ROT ZYA 0313 3S Z4	3	3	13	43	ST	
L21101646	HM-ROT ZYA 0616 6S Z4	6	6	16	55	ST	
L21102146	HM-ROT ZYA 1020 6S Z4	6	10	20	60	ST	

## Hårdmetallfil Konisk form med rundad topp KEL

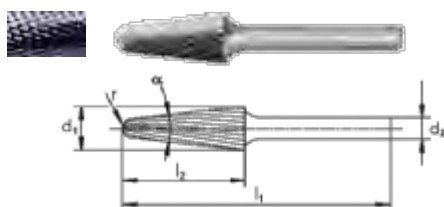

Fabrikat: Pferd  
Konisk fil med rundad topp enligt DIN 8032  
Tandning enligt DIN 8033

Artnr	Benämning	d <sub>2</sub>	d <sub>1</sub>	l <sub>2</sub>	l <sub>1</sub>	α / r	Pris
L21125046	HM-ROT KEL 1020 6S Z4	6	10	20	60	14° / 2,9	

## Nålfil



Fabrikat: Pferd

Artnr	Benämning	Längd	Tånge-Ø	Tvärsnitt	Pris
L12501083	NÅLFIL 2401 P 160 H 2 DH3 ANSATS	160	3.25	5.5x1.4	
L12504083	NÅLFIL 2403 P 160 H 2 DH3 FÅGELTUNGA	160	3.25	5.2x2.3	
L12509083	NÅLFIL 2402 P 160 H 2 DH3 HALVRUND	160	3.25	5.7x1.8	
L12508083	NÅLFIL 2407 P 160 H 2 DH3 TREKANT	160	3.25	3.7	

## Snabbspännskaft



Fabrikat: Pferd

Skaft för snabb fastspänning av nålfilar, diamantfiler och mindre verkstads- och precisionsfiler.

Genom vridning av de båda skafthälvorna spänns filtången fast ordentligt i skaftet.

Artnr	Benämning	Tot.längd	Passande skaft Ø	Pris
L12605004	SNABBSPÄNNSKAFT SH 220	90	3,0 / 3,25 / 3,5 / 3,75	

## Sågfil / Svarvfil Flat

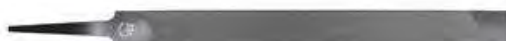

Fabrikat: Pferd

Utan skaft

Enkelhuggen

Artnr	Benämning	Längd	Huggningar	Tvärsnitt	Passande skaft	Pris
L11608153	SÅGFIL FLAT 1212 GR 150 H 2	150	H2	16.0x3.0	FH 3-10	
L11608203	SÅGFIL FLAT 1212 GR 200 H 2	200	H2	20.0x3.5	FH 4/1-10	
L11608253	SÅGFIL FLAT 1212 GR 250 H 2	250	H2	25.0x4.5	FH 4/1-10	

## Rundfil



Fabrikat: Pferd

Utan skaft

Enastående avverkning tack vare den speciella PFERD-spiralhuggningen.

Artnr	Benämning	Längd	Tvärsnitt	Passande skaft	Pris
L11107202	RUNDFIL 1162 200 H2	200	7,5	FH 4	
L11107252	RUNDFIL 1162 250 H2	250	9,5	FH 4	

## Plastskافت



FH 3

FH 4/1

Fabrikat: Pferd

Optimalt grepp. Ergonomisk form.

Ytterhölje av mjuk plast med hårt, hållbart innanmäte.

Utän mjukgörare. Stora, rundade kontaktytor.

Artnr	Benämning	Passar	Pris
L12617130	PLASTFILSKAFT FH 3- 10	SÄGFIL FLAT 1212 GR 150 H 2	
L12617141	PLASTFILSKAFT FH 4/1- 10	SÄGFIL FLAT 1212 GR 200, 1212 GR 250 H 2	

## Handborste 2-radig med trähandtag



Fabrikat: Pferd

Universell användning för lättare rengöringsarbeten.

Trådmateriel i stål

Artnr	Benämning	Tot.längd	Trådlängd	Antal rader	Trådtjockl. Ø	Pris
L43671001	HANDBORSTAR HBU 20 STÅL 0,35	290	25	2	0,35	

## Handborste 2-radig med plasthandtag



Fabrikat: Pferd

Universiellt lämplig för alla lättare rengörings- och avrostningsarbeten. Trådmateriel i rostfritt

Tvåkomponentsgreppet och den böjda formen gör arbetet säkert och ergonomiskt riktigt.

Artnr	Benämning	Tot.längd	Trådlängd	Antal rader	Trådtjockl. Ø	Pris
L43674510	HBUP 20 INOX 0,40 SG	290	25	2	0,40	

## Gradverktyg NOGA-BURR



"Noga" Med utbytbara stora snabbstålsknivar för olika gradningar.  
Knivarna är svängbart fästade i handtaget och anpassar sig automatiskt efter arbetsstyckets form. För rör, hål, kanter m.m.



Artnr	Benämning	Innehåller följande knivar	ST	Pris
L65980104	GRADVERKTYG NOGA-BURR	S10, S20, S35	ST	
		S10 = L151-29034 / S20 = L151-29040		
		S35 = 151-29044		

## Gradknivar

	Artnr	Benämning	Beskrivning	Förpackning	Enhet	Pris
	L151-29034	GRADKNIV E100	För långspånande material, HSS	10	ST	
	L151-29037	GRADKNIV E100P TIN	TiN Belagd	10	ST	
	L151-29098	GRADKNIV E100L VÄNSTER	För vänsterhänta	10	ST	
	L151-29038	GRADKNIV E110	För hål min Ø2 mm	10	ST	
	L151-29109	GRADKNIV E111	Extra tunn, Gradar hål min. Ø 1,5 mm	10	ST	
	L151-29040	GRADKNIV E200	För kortspånande material. Gradar både medurs och moturs	10	ST	
	L151-29042	GRADKNIV E300	För samtidig inv/utv gradning av hål i långspånande material där materialtjockleken är max 6 mm	10	ST	

## 9. Förnödenheter

Benämning	Sida
Monteringshandske i Getskinn.....	87
Monteringshandske i Nylon, PU.....	87
Handske GUIDE 585 Vattentät..Hylite 47-400.....	87
Handske Argon Getnarv.....	88
Protec® nötskinnshandske halvfodrad C743/BW.....	88
Hörselpropp EAR Classic / Bygelproppar EAR Caps.....	89
Skyddsglasögon med Klar lins.....	89
Slidkniv.....	90
Brytbladskniv.....	90
Industrirakblad.....	90
Blåspistoler.....	91
Slangklämma ABA Original Aluzink S20 // Slangskruvmejsel.....	91
Kopplingar Tryckluft Serie 320 Cejn.....	92
Kopplingar Tryckluft Serie 331 Cejn.....	93
TRASOR.....	94
Absorberingsduk Texlan Oilonly.....	94
Absorberingsduk Texlan Universal.....	94
Torkduk och Våtservetter.....	95
Moddlare Ferax.....	95
Pressol Duschspruta Industriversion.....	95
Rödsprit.....	96
Gängpasta.....	96
WD40, WEM40, Bromsrengörare.....	96
Schunk chuckfett.....	96
Verkstadshandboken.....	97
Ingenjörens Svarta Bok.....	97
Batterier.....	98



## Monteringshandske i Getskinn



LG-183



Guide 54

LG-183 Monteringshandske sydd i getskinn.  
Handsken är fingertoppsförstärkt med ovanhand i bomullsinterlock  
Handsken lämpar sig mycket bra till all slags monterings-, lager-,  
och plockarbeten m m.

Guide 54 Tight passform. Ovanhand i stretchig textil.

Kardborrestängning. Lämplig för montage- och allroundarbeten  
inom bygg, industri och entreprenad.

Artnr	Benämning	Storlek	Enh	Förp	Pris
LG-183-8	Monteringshandske i getskinn	8	PAR	12	
LG-183-9	Monteringshandske i getskinn	9	PAR	12	
LG-183-10	Monteringshandske i getskinn	10	PAR	12	
L223540220	Handske Guide 54	9	PAR	12	
L223540238	Handske Guide 54	10	PAR	12	

## Monteringshandske i Nylon, PU



LAD-19

Sömlös stickad handske i nylon som är doppad i  
svart PU i innerhand och över fingertopparna.

Handsken ger mycket bra grepp och kan med fördel  
användas för alla typer av precisionsarbeten.

Handsken är silikonfri, fri från lösningsmedel och  
lämnar inga fingeravtryck.

Tunn, slitstark, bra grepp

Artnr	Benämning	Storlek	Enh	Förp	Pris
LAD-19-8	Soft Touch Apus nylonhandske	8	PAR	12	
LAD-19-9	Soft Touch Apus nylonhandske	9	PAR	12	
LAD-19-10	Soft Touch Apus nylonhandske	10	PAR	12	
LAD-19-11	Soft Touch Apus nylonhandske	11	PAR	12	

## Handske Guide 585 / Hylite 47 - 400



Guide 585



Hylite 47-400

GUIDE 585

Vattentät arbetshandske med latex  
Heldoppad. Mycket bra grepp

HYLITE 47 - 400

Arbeshandske med nitril.  
Bomullsliner. Knogdoppad. Bra torrgrepp

Artnr	Benämning	Storlek	Enh	Förp	Pris
L223542663	Guide 585	10	PAR	12	
L132400821	Hylite 47-400	8	PAR	12	
L132400847	Hylite 47-400	9	PAR	12	

## Handske Argon Getnarv



L106.3700K

106.3700K

Getnarv med manschett i oxspalt. Ofodrade.  
Mjuka och bekväma.  
Ger utmärkt fingerkänsla.

Artnr	Benämning	Storlek	Enh	Förp	Pris
L106.3700K-10	Argon Getnarv	10	PAR	12	

## Protec® nötskinshandske halvfodrad C743/BW



LC 743/BW

Halvfodrad klassisk arbetshandske i nötnarv.  
Det slitstarka nötskinnet gör att  
livslängden på denna handske är  
avsevärt längre än traditionella läderhandskar.  
Handsken passar utmärkt till den tyngre industrin  
där slitstyrka och kvalitet är viktigt.

Artnr	Benämning	Storlek	Enh	Förp	Pris
LC 743/BW-9	PROTECT NÖTSKINNHANDSKE	9	PAR	12	

## Hörselpropp EAR Classic / Bygelproppar EAR Caps



HÖRSELPROPP EAR



BYGELPROPP EAR CAPS

Av energiabsorberande polymerskum. Med sin speciella slutna cellstruktur utvidgar sig proppen långsamt och fyller därigenom ut den individuella hörselgången.

Bygeln placeras under hakan eller bakom nacken. Propparna är utbytbara.  
**Överensstämmer med EN 352.**

Artnr	Benämning	Typ	Vikt	Enh	Förp	Pris
L012300103	HÖRSELPROPP EAR (250par/kart)	Classic		PAR	250	
L012300521	BYGELPROPP EAR CAPS	Ear Caps 200	8 g	ST	10	
L012319007	UTBYTESPROPP ES-01-300			PKT	20	

## Skyddsglasögon med Klar lins



Anti-rep och Anti-imm belagda  
Ställbar båge

**Godkänd enligt EN 166**

Artnr	Benämning	Storlek	Material	Enh	Pris
L43 17784 793810	Skyddsglasögon Saturn	Ställbar		ST	

## Slidkniv



"Luna" Craftline Q. Vass, slitstark brukskniv.

Används av yrkesmän inom bygg- och industrisektor till en rad olika uppgifter.

Skaft av slagfast plast med fingerskydd.

Blad av kolstål. Härdade till HRC 60

Svart knivslida av plast som även täcker knivens fingerskydd.

Med blad av specialkolstål. Rött plastskaft.

Artnr	Benämning	Totallängd	Bladlängd	Enh	Pris
L230760100	SLIDKNIV 511M	210 MM	100 MM	ST	

## Brytbladskniv



"Stanley" Brytbladskniv helt i plast.

Med brytbladsverktyget inbyggt.

Bladbredd 18 mm.

Artnr	Benämning	Totalländ	Bladbredd	Enh	Pris
L73710105	BRYTBLADSKNIV 0-10-151	160 MM	18 MM	ST	
L73710204	BRYTBLAD 18MM (10-Pack)		18 MM	FP	

## Industrirakblad



BLAD 111515



RAKBLAD INDUSTRI 5329

Artnr	Benämning	Storlek	Antal / FRP	Enh	Pris
L22180301	BLAD 111515 (100-pack)		100	FRP	
L7311490007121	BLAD INDUSTRI 5329 (10-PACK)	20X40X0.2	10	FRP	

## Blåspistoler



**ANI AP/3**

Med böjd pip 90 mm av lättmetall



**Cejn**

Med regulator och utbytbart rör

"ANI AP/3" Greppvänlig renblåsningspistol med handtag av plast. Vikt 0,08 kg. Steglös reglering av luftmängden.

"Cejn" En ergonomiskt utformad pistol designad att passa alla grepp för såväl vänster- som högerhänta.

Artnr	Benämning	Anslutningsgänga	Luffförbrukning	Totallängd	Pris
L103180105	RENBLÅSNINGSPISTOL AP/3	1/4"	360 l/min	250 mm	

Artnr	Benämning	Anslutningsgänga	Max. arbetstryck	Ljudnivå	Pris
L077270015	BLÅSPISTOL TYST 112083100	1/4"	16 bar	79 dB	

## Slangklämma ABA Original Aluzink S20 // Slangskruvmejsel



Böjlig hylsmejsel, kan användas i 90° vinkel.

Slangklämma tillverkade i specialvalsad aluzink, Standard - S20.

Artnr	Benämning	För utv slangdiam	Bandbredd	Rek åtdragn	Pris
L010500502	SLANGKLÄMMA ABA 8-14MM	8-14 (15) mm	9 mm	2,5-3,5 Nm	
L010500528	SLANGKLÄMMA ABA 11-17MM	11-17 (17) mm	9 mm	2,5-3,5 Nm	
L010500544	SLANGKLÄMMA ABA 13-20MM	13-20 (22) mm	9 mm	3 - 4 Nm	

Artnr	Benämning	Nyckelvidd sexkant	Längd	Enhet	Pris
L010505006	SLANGSKRUVMEJSEL ABA	7 mm	250 mm	ST	

## Kopplingar Tryckluft Serie 320 Cejn



Cejn" Flödesdiameter 7,6 mm  
 Snabbkoppling med hylsa och kropp av stål  
 Serie 320 är en CEJN originaldesign som idag fungerar  
 som svensk industristandard.  
 Max rekommenderat arbetstryck: 16 bar.  
 Min sprängtryck: 140 bar.



Artnr	Benämning	Utförande	Slanganslutning		Cejn nr	Pris
L199900721	KOPPL.SL.ANSL. 1/4	Snabbkoppling	6,3 mm	1/4"	10 320 1002	
L077200228	KOPPL.SL.ANSL.5/16	Snabbkoppling	8 mm	5/16"	10 320 1003	
L199442625	KOPPL.SL.ANSL. 3/8	Snabbkoppling	10 mm	3/8"	10 320 1004	
L077200244	KOPPL.SL.ANSL. 1/2	Snabbkoppling	13 mm	1/2"	10 320 1005	



Artnr	Benämning	Utförande	Utvändig gänga		Cejn nr	Pris
L199442716	KOPPL.SL.UTV KR1/4	Snabbkoppling	13,6 mm	R 1/4"	10 320 1152	
L199442724	KOPPL.SL.UTV KR3/8	Snabbkoppling	17,2 mm	R 3/8"	10 320 1154	
L077200277	KOPPL.SL.UTV KR1/2	Snabbkoppling	21,7 mm	R 1/2"	10 320 1155	



Artnr	Benämning	Utförande	Invändig gänga		Cejn nr	Pris
L077200285	KOPPL.SL.INV R 1/4	Snabbkoppling	11,8 mm	G 1/4"	10 320 1202	
L077200293	KOPPL.INV R 3/8	Snabbkoppling	15 mm	G 3/8"	10 320 1204	
L077200517	KOPPL.INV. R 1/2	Snabbkoppling	19 mm	G 1/2"	10 320 1205	



Artnr	Benämning	Utförande	Slanganslutning		Cejn nr	Pris
L077200319	NIPPL SL.ANSL 3/16	Insticksnippel	5 mm	3/16"	10 320 5001	
L199901232	NIPPL SL.ANSL 1/4	Insticksnippel	6,3 mm	1/4"	10 320 5002	
L077200335	NIPPL SL.ANSL 5/16	Insticksnippel	8 mm	5/16"	10 320 5003	
L199901299	NIPPL SL.ANSL 3/8	Insticksnippel	10 mm	3/8"	10 320 5004	
L199901323	NIPPL SL.ANSL 1/2	Insticksnippel	13 mm	1/2"	10 320 5005	



Artnr	Benämning	Utförande	Utvändig gänga		Cejn nr	Pris
L077200368	NIPPL SL.UTV KR 1/8	Insticksnippel	9,6 mm	R 1/8"	10 320 5151	
L199901539	NIPPL SL.UTV KR1/4	Insticksnippel	13,6 mm	R 1/4"	10 320 5152	
L077200384	NIPPL SL.UTV KR3/8	Insticksnippel	17,2 mm	R 3/8"	10 320 5154	
L077200392	NIPPL SL.UTV KR1/2	Insticksnippel	21,7 mm	R 1/2"	10 320 5155	



Artnr	Benämning	Utförande	Invändig gänga		Cejn nr	Pris
L077200434	NIPPL.SL INV R 1/8	Insticksnippel	8,75 mm	G 1/8"	10 320 5204	
L077200475	NIPPEL SL.INV. R 1/4	Insticksnippel	11,8 mm	G 1/4"	10 320 5205	
L077200418	NIPPL SL.INV R 3/8	Insticksnippel	15,25 mm	G 3/8"	10 320 5201	
L077200426	NIPPL SL.INV R 1/2	Insticksnippel	19,0 mm	G 1/2"	10 320 5202	

## Kopplingar Tryckluft Serie 331 Cejn



Cejn Snabbkoppling med hylsa och kropp av stål numera ytbehandlad med miljövänlig krom-6 fri el-förzinkning, vilket har förbättrat slitstyrka och korrosionsskydd ytterligare. Temperaturområde -20° till +100° C. Lufflöde 1600 l/min. Max. arbetstryck 35 bar.

Kopplingsbar med Atlas QIC 10 och Rectus serie 33.



Artnr	Benämning	Utförande	Slanganslutning		Cejn nr	Pris
L74960204	SNABBKOPPLING 5/16	Snabbkoppling	8 mm	5/16"	10 331 1003	
L74960303	SNABBKOPPLING 3/8 SL	Snabbkoppling	10 mm	3/8"	10 331 1004	
L74960402	SNABBKOPPLING 1/2 SL	Snabbkoppling	13 mm	1/2"	10 331 1005	



Artnr	Benämning	Utförande	Utvändig gänga		Cejn nr	Pris
L74960154	SNABBKOPPLING 1/4 UTV	Snabbkoppling	13,6 mm	R 1/4"	10 331 1152	
L74960253	SNABBKOPPLING 3/8 UT	Snabbkoppling	17,2 mm	R 3/8"	10 331 1154	
L74960352	SNABBKOPPLING 1/2 UT	Snabbkoppling	21,7 mm	R 1/2"	10 331 1155	



Artnr	Benämning	Utförande	Invändig gänga		Cejn nr	Pris
L74960501	SNABBKOPPLING 1/4	Snabbkoppling	11,8 mm	G 1/4"	10 331 1202	
L100150008450	KOPPLING 1/2 BSP Inv.Gänga	Snabbkoppling	18,6 mm	1/2" BSP		



Artnr	Benämning	Utförande	Slanganslutning		Cejn nr	Pris
L74961202	NIPPEL 5/16 SLANG	Insticksnippel	8 mm	5/16"	10 331 5003	
L74961301	NIPPEL 3/8 SLANG	Insticksnippel	10 mm	3/8"	10 331 5004	
L100150008700	NIPPEL 1/2 13 MM Slangansl.	Insticksnippel	13 mm	1/2"		



Artnr	Benämning	Utförande	Utvändig gänga		Cejn nr	Pris
L74962051	NIPPEL 1/4 UTV	Insticksnippel	13,6 mm	R 1/4"	10 331 5152	
L74962150	NIPPEL 3/8 UTV KR	Insticksnippel	17,2 mm	R 3/8"	10 331 5154	
L74962259	NIPPEL 1/2 UTV KR	Insticksnippel	21,7 mm	R 1/2"	10 331 5155	



Artnr	Benämning	Utförande	Invändig gänga		Cejn nr	Pris
L74961608	NIPPEL 1/4 INV	Insticksnippel	11,8 mm	G 1/4"	10 331 5202	
L100150006300	NIPPEL 3/8 BSP Inv. Gänga	Insticksnippel	14,9 mm	3/8" BSP		
L100150008500	NIPPEL 1/2 BSP Inv. Gänga	Insticksnippel	18,6 mm	1/2" BSP		

## TRASOR



Ljuskulörta  
Medeltjocka bomullstrikåtrasor  
Vita bomullstrikåtrasor  
Hög absorberingsförmåga  
Luddfri. Tvåtvättad, silikonfri  
utan knappar/hyskor eller andra metallföremål.

Artnr	Benämning	Färg	Dimension	Vikt			Enh	Förp	Pris
L532-429	TRASA KULÖRT TRIKÅ	Kulört	500x500 mm	10 kg			FRP	1	
L243670502	TRASA VIT TRIKÅ	Vit	500x500 mm	10 kg			FRP	1	
L25817	TRASA AV LAKAN I BOX	Vit	380x380 mm	3,4 kg			FRP	1	

## Absorberingsduk Texlan Oilonly



Tillverkad av polypropénmicrofiber med högsta kvalitet.  
Absorberar i stort sett alla typer av oljor.

Artnr	Benämning	Färg	Dimension	Vikt	Absorbering	Inh	Enh	Förp	Pris
L396232456	OLJESORB KONSUMENT	Blå	40 x 50 cm	0,25 kg	1,0 lit/ark	6 st	FRP	1	
L396265902	ABSORBENT OIL-ONLY	Blå	40 x 50 cm	8,0 kg	1,0 lit/ark	100 st	FRP	1	
L396265944	OLJESORB BLÅ TJOCK	Blå	40 x 4000 cm	6,4 kg	2,0 lit/lpm	1 st	RLE	1	

## Absorberingsduk Texlan Universal



Tillverkad av polypropénmicrofiber med högsta kvalitet.  
Absorberar i stort sett alla typer av vätskor såsom oljor, emulsioner, lösningsmedel och syror. Den absorberar även vatten.  
OBS, hanteras glykolbaserade hydrauloljor så måste Universal användas.

Artnr	Benämning	Färg	Dimension	Vikt	Absorbering	Inh	Enh	Förp	Pris
L396266066	ABSORBENT UNIVERSAL	Grå	40 x 50 x 0,8 cm	8,5 kg	1,0 lit/ark	100 st	FRP	1	
L396266108	ALLSORB GRÅ TJOCK	Grå	40 x 4000 x 0,8 cm	6,4 kg	2,0 lit/lpm	1 st	RLE	1	

## Torkduk och Våtservetter



Wypall\* Rengöringsservetter, bärbar dispenserbehållare

Artnr	Benämning	Längd	Diam	Enh	Förp	Pris
L902-299	Easi Tex 92 Torkduk			FRP	2Rle	
L7775	Wypal Våtservetter hink 6st/fp			FRP	6 ST	

## Moddlare Ferax



Moddlare med svart naturborst och träskaft.  
Användningsområde: Lämplig för oljebaserade färger lack, fernissa och träolja.  
Även limning, infettning, avfettning.

Naturborst med god spänst.

Artnr	Benämning	Bredd	Tjocklek	Borstlängd	Enh	Pris
L474158706	MODDLARE FERAX TRÄSKAFT 15MM	15 mm	6 mm	32 mm	ST	
L474158714	MODDLARE FERAX TRÄSKAFT 25MM	25 mm	6 mm	35 mm	ST	

## Pressol Duschspruta Industriversion



Pressol Industriversion. Av polyetylen.  
Omställbar mängddosering.  
För olika typer av vätskor såsom oljor, vatten, desinfektionsmedel, impregneringsmedel, rostskyddsmedel etc

Artnr	Beskrivning	Rymd	Höjd	Enh	Pris
L63280101	DUSCHSPRUTA 06267	0,75 l	300 mm	ST	

## Rödsprit



**Rödsprit:** Bränsle, rengöringsmedel, lösningsmedel och frostskydd.

Artnr	Benämning	Enh	Förp	Pris
L301100053	RÖDSPRIT 4L	DNK	1	

## Gängpasta



"TILIA" En giffri naturprodukt som är helt nedbrytbar i naturen. Gängpastan användes för gängning, brotskning, spårstickning, bormning m.m. i hårda och sega material såsom rostfritt, aluminium m.m.

Artnr	Benämning	Enh	Förp	Pris
L592614820	GÄNGPASTA 0,5KG	ST	1	

## WD40, WEM 40, Bromsrengörare



WD40 har extremt låg ytspänning Flyter ut till en tunn film på alla metallytor - även våta och fuktiga. De aktiva ämnena ger en skyddande, fuktät film som inte är elektriskt ledande.

Artnr	Benämning	Enh	Förp	Pris
L431001	WD40 400ML SPRAY	400 ML	ST	
L753	WD40	Dunk 5L	DNK	
L200309	Multispray WEM 40	400 ML	ST	
L100000	Bromsrengörare	500 ML	ST	

## Schuck chuckfett



Schuck chuckfett  
Passar till alla märken av chuckar  
Speciellt framtagen för manuella och kraft chuckar  
Hög vidhäftning  
Utmärkt motstånd mot kylvätska  
Termisk stabilitet: -20 °C till +120 °C

Artnr	Benämning	Enh	Förp	Pris
L1342585	LINO MAX Patron Plus 500 GR.	1	ST	

## Verkstadshandboken

<b>VERKSTADSHANDBOKEN</b> Libri	Fräsning	5
	Svarvning	25
	Slipning	33
	Borrning/hålboring	66
	Gångor och gängning	79
	Sågning	101
	CNC-teknik	105
	Svetsning och skärning	121
	Löding	157
	Plåsteknik	163
	Rättsteknik	183
	Mätning	189
	Toleranser och ytafinish	199
	Pneumatik och hydraulik	241
Material	251	
Maskinvernet	293	
Tabeller och elektronik	323	
Engelsk-Svensk ordlista	347	
Alfabetiskt register	358	

Innehåller en mängd tabeller och uppgifter med utgångspunkt i utdrag från viktiga och aktuella standarder. Används inom tekniska utbildningar och i verkstäder inom industrin. För den som är mekaniskt intresserad är den även outhärlig i den egna hemma-verkstaden.

Praktiskt utförande i fickformat, alltid till hands!

Artnr	Benämning	Antal sidor	Upplaga	Pris
L9789147151523	Verkstadshandboken	360	16	

## Ingenjörrens Svarta Bok



Det ultimata uppslagsverket för ingenjörer helt på svenska. Innehåller en mängd uppdaterad, användbar information på mer än 234 mattlaminerade, smutsresistenta sidor. Idealisk för ingenjörer, branchfolk, lärlingsplats, maskinverkstäder, verktygsrum och yrkesskolor.

Praktiskt utförande i fickformat, alltid till hands!

Artnr	Benämning	Antal sidor	Upplaga	Pris
L401011810	Ingenjörrens Svarta Bok	234	3	

## Batterier



LR03 AAA



LR06 AA



LR14 C



LR20 D



V13GS SR44



CR2032



6LR61 9V

Artnr	Benämning	Typ	Spänning	Kapacitet	Mått	Enh	Förp	Pris
L644701609	BATTERI INDUSTRI LR03 AAA	Alkalisk	1.5V	1200 mAh	10.5×44.5 mm	ST	10	
L644701625	BATTERI INDUSTRI LR06 AA	Alkalisk	1.5V	2600 mAh	14.5×50.5 mm	ST	4	
L644701641	BATTERI INDUSTRI LR14 C	Alkalisk	1.5V	7800 mAh	26.5×50.0 mm	ST	20	
L644701666	BATTERI INDUSTRIAL LR20 D	Alkalisk	1.5V	16500 mAh	34.2×61.5 mm	ST	20	
L644705055	BATTERI KNAPPCELL V13GS SR44	Knappcell	1.55v	180 mAh	11.6×5.4 mm	ST	10	
L644705659	BATTERI KNAPPCELL LIT CR2032	Knappcell	3V	230 mAh	20×3.2 mm	ST	10	
L644701682	BATTERI INDUSTRIAL E 6LR61 9V	Alkalisk	9V	550 mAh	26.5x17.5x48.5 mm	ST	1	

## Kontakt



**Tobias Levandersson**  
Försäljning  
070-325 05 12  
[tobias.levandersson@ivm.se](mailto:tobias.levandersson@ivm.se)



**Johan Hjertstedt**  
Tekniker  
013-31 44 00  
[johan.hjertstedt@ivm.se](mailto:johan.hjertstedt@ivm.se)



**Tomas Strand**  
VD, Försäljning  
070-325 05 25  
[tomas.strand@ivm.se](mailto:tomas.strand@ivm.se)



**Benny Oscarsson**  
Försäljning, Åtvidaberg/Överum  
070-603 80 08  
[benny.oscarsson@ivm.se](mailto:benny.oscarsson@ivm.se)



**Frida Hylén**  
Ordermottagare/Innesäljare  
013-31 44 00  
[frida.hylen@ivm.se](mailto:frida.hylen@ivm.se)



**Olle Korsfeldt**  
Teknik / Trainee  
013-31 44 00  
[olle.korsfeldt@ivm.se](mailto:olle.korsfeldt@ivm.se)



**Mats Carlsson**  
Ekonomi/Innesäljare  
013-31 44 00  
[mats.carlsson@ivm.se](mailto:mats.carlsson@ivm.se)



**Mikael Andersson**  
Godsmottagning/Logistik  
013-31 44 00  
[mikael.andersson@ivm.se](mailto:mikael.andersson@ivm.se)

## Kontor/Lager



Vi har öppet måndag - fredag / kl. 07:30-16:30  
Lunch stängt 12:00-13:00

Besök oss gärna i våra lokaler på Attorpsgatan 17A , Tornby industriområde, Linköping