

TOOLHITS

FEBRUARI - APRIL 2026

VERSION 1.0



SKANNA MIG



NYHET!

SE SIDAN 2-3

FRISKLUFTSET

ANDAS FRITT. ARBETA SÄKERT.

Vi presenterar SHINE:

True Color-hjälm, PAPR-teknik
och klara lösningar för långa arbetsdagar.



ART. 10215150

DIGITAL SKJUTMÅTT

Standard digitalt skjutmått i rostfritt stål. Manuell på/av, nollställning, omkopplare mellan mm och tum, plant djupmått och monoblock.

PRIS

318,-

- Mätområde: 0–150 mm
- Käklängd: 40 mm
- Avläsning: 0,01 mm



SKRUVSTYCKEN:

STORT NYTT PROGRAM SE SIDAN 6-7

Vi har utökat vårt sortiment av skruvstycken.
Hitta dessa typer:

- Mekaniska skruvstycken
- Hydrauliska skruvstycken
- Pneumatiska skruvstycken

FRÅN
1.981,-

IP65

HELA LED MASKINLAMPA 500 MM FLEXARM

Om lampa 50531410 ska användas för AC-ström, måste art. 50531950, LED Driver/Transformer 30W för DC 24V LED maskinlampor, köpas till.

- 3 st högpresterande LED-dioder
- Skyddsklass: IP65
- Hålavstånd: 60x60mm



50531410
AC+DC24V

50531420
AC 230V



FRÅN

219,-

KAPRO
TOOLS WITH VISION

UTFÖRSÄLJNING

SÅ LÄNGE LAGRET RÄCKER

Vattenpass och prolaser
kraftigt nedsatta.

Art. nr.	Strömf.	Kabel	Lumen	Effekt	Pris SEK
50531410	AC/DC 24V	1,8m utan stik	510Lm	6W	1.981,-
50531420	AC 230V	2,0m med EU-stik	510Lm	6W	2.134,-

→ SE BAKSIDAN

NYHET!

SVETSA HELT SKYDDAD MED SHINE FRISKLUFTSSYSTEM



PRIS
9.299,-

SHINE® ART. 32303325
5000X-HD
SVETSHJÄLM 5000X-HD AIR
+PAPR KOMPLETT FRISKLUFTSET

True Color OLED ADF 1/1/1/1, synfält 100x60 mm,
4 ljusbågsensorer.

- MIG/MAG, TIG och elektrodsvetsning
- TH3-skyddsklass (EN 12941); 170/200/230 l/min
- LCD-display för luftnivå, batteri och filterstatus
- P3-filtrering 99,996 % vid 0,185 µm
- Mjuk, flammhämmande ansiktstätning
- Uppskattad drifttid: >10/8/6 timmar



PRIS
9.792,-

SHINE® ART. 32303345
6000X-HD
SVETSHJÄLM 6000X-HD
+PAPR KOMPLETT FRISKLUFTSET

True Color digital ADF 1/1/1/1, stort synfält 100x83,4 mm, 4
ljusbågsensorer.

- Tre LCD-displayer och tre minnesprogram
- för MIG/MAG, TIG och MMA
- TH3-skyddsklass (EN 12941); 170/200/230 l/min
- Alarm vid låg luftmängd, igensatt filter + låg batterinivå
- P3-filtrering 99,996 % och mjuk ansiktstätning
- Uppskattad drifttid: >10/8/6 timmar



PRIS
8.698,-

SHINE® ART. 32303210
P-SH100
ANDNINGSSKYDD P-SH100+PAPR
KOMPLETT SET MED LÅNG HUVA

Lättvikts, luftförsörjt andningsskydd för dammiga
och lätta kemiska miljöer.

- TH3-skyddsklass (EN 12941)
– högt skydd mot partiklar och aerosoler
- Inget andningsmotstånd
- 3-steps luftflöde 170/200/230 l/min
- Lång AIR-huva i non-woven m. PU-beläggning
- Brett visir med imskydd
- Lämplig för livsmedelsproduktion, jordbruk,
laboratorier och ytbehandling



Alla friskluftssystem är
baserade på *PAPR*-teknik

Se hur systemet
fungerar





PRIS
8.205,-

SHINE®
SPARX SINGLE
ART. 32303510
**SLIP- OCH SVETSHJÄLM SPARX SINGLE
+ PAPP KOMPLETT FRISKLUFTSET**

För professionella svetsare och slipoperatörer i dammiga miljöer – utan andningsmotstånd.

- Slip- och svets hjälm med klart visir och uppfällbart svetsfönster
- TH3-skyddsklass (EN 12941) – upp till 99,99 % filtrering
- Tre-steps luftflödesreglering: 170/200/230 l/min
- Mjuk, flammhämmande ansiktstättning och ergonomisk huvudinställning



Tillbehör

- Flip-up klämma för svetsfönster
- Yttervisir DIN5 eller DIN8
- Innervisir DIN2, DIN3 eller DIN5
- Extra peel-off ark
- Batteri eller luftfilter

PAPR-SYSTEM

Hur fungerar det?

PAPR är ett andningsskydd med positivt tryck: En batteridrivna fläkt drar in luft genom flera filterlager och för in den rena luften i andningszonen, så att du kan andas normalt.

Luftfilter (tillval)

ART. 32315255

Tar bort obehagliga lukter och smaker



Gasfilter (tillval)

A1B1E1-filter: 32315315

A2-filter: 32315305

Tar bort ångor och skadliga gaser

Partikelfilter P3

Tar bort 99,996 % av partiklar större än 0,185 µm, t.ex. fint damm, föroreningar och andra kontaminanter



Lock

Håller de olika SHINE-filterlagren

Gnistskydd

Fångar upp varma, brinnande och skadliga partiklar

Förfilter

Tar bort partiklar med stor diameter

Läderbälte

High-end läderbälte

Fläktenhet med intelligent och konstant luftflöde:

Andningsskyddet justerar automatiskt luftmängden i förhållande till filtrens igensättning och fångar upp ett brett spektrum av partiklar, ångor och gaser



PRIS
10.886,-

SHINE®
SPARX DOUBLE
ART. 32303540
**SLIP- OCH SVETSHJÄLM SPARX DOUBLE
OLED+PAPP KOMPLETT FRISKLUFTSET**

Flip-up svets- och sliphjälm med True Color OLED ADF 1/1/1/1 och stort synfält 100x60 mm.

- Trådlös Bluetooth-fjärrkontroll för skuggnivå, känslighet, fördröjning samt slip-/skärfunktion
- TH3-skyddsklass (EN 12941); 170/200/230 l/min
- 4 ljusbågsensorer; lämplig för TIG från ca 3 A
- Sidoinlopp för luftkanal och tät ansiktstättning

ALLA FILTER OCH RESERVDELAR FINNS TILLGÄNGLIGA SEPARAT ONLINE



FRÅN
2.320,-

PERMANENT LYFTMAGNET

Hanterar enkelt plana, runda och cylindriska laster med fokus på säkerhet och bekvämlighet. Magnetkroppen är mycket motståndskraftig mot mekaniska skador, och lagren är skyddade för längre livslängd.

- Enkel upphängning
- Maximal temperatur: 80°C

Art. nr.	Magnetkraft runda ämnen	Magnetkraft plana ämnen	Pris SEK
30215110	75 kg	150 kg	2.320,-
30215140	100 kg	300 kg	4.573,-
30215170	300 kg	600 kg	7.834,-
30215200	500 kg	1000 kg	12.100,-

ART. 30171600

FYRKANTIG MAGNET MED ON/OFF FUNKTION

Rektangulär magnet med on/off-handtag. Magnetstyrning med på/av-knapp, magnetiskt grepp på 5 sidor.

- Magnetstyrning med on/off-knapp
- Stark hållkraft på 3 sidor
- Används på rör och/eller plana ytor
- Snabb uppsättning
- Basmagnet

PRIS
1.215,-



FAST VINKEL



JUSTERBAR

VINKEL SVETSMAGNET MED HANDTAG

30171190: Fast 90° vinkel. 30171295: Justerbar vinkel 90°-45°, markerad vid 75°, 60°, 45°.

- Med handtag
- Fast eller justerbar vinkel
- Bredd: 35 mm

FRÅN
580,-

Art. nr.	Magnet storlek	Hållkraft	Pris SEK
30171190	140×140 mm	440N/40 kg	580,-
30171295	140×140 mm	440/40 kg	788,-

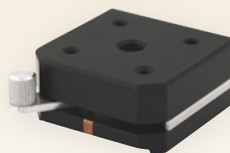

ART. 30180050

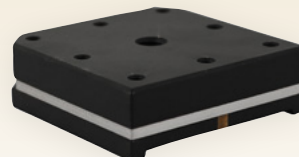

ART. 30180065

MAGNET HÅLLARE

Magnet hållare med M8-hål.

FRÅN
635,-

Art. nr.	LxB	Gångat hål	Pris SEK
30180050	45×45 mm	4×M4	635,-
30180065	65×65 mm	8×M4	712,-



ART. 30175270



ART. 30175285

MAGNET V-BLOCK

Magnet hållplatta med M8-hål.

FRÅN
1.893,-

Art. nr.	LxB	Hållkraft	Pris SEK
30175270	70×40×50 mm	147N/15 kg	1.893,-
30175285	100×50×80 mm	196N/5 kg	2.692,-

ART. 30171165

MAGNETVINEL FAST 90° DUBBEL ON/OFF-FUNKTION

Magnetvinkeln håller både plana och runda ämnen. Vinkeln har 2 på/av-strömbrytare; stäng av magneterna vid montering och slå på dem igen när du är redo att arbeta. Snabb, enkel och säker uppsättning.

- Stark hållkraft: 490N / 50 kg
- 2 på/av-strömbrytare
- Håller plana och runda ämnen
- Snabb, enkel och säker uppsättning

PRIS
1.401,-

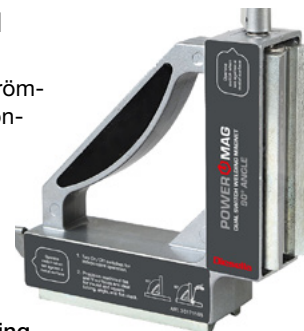

MAGNETVINKEL FAST 90°

Magnetvinkel med fast 90°.

FRÅN
821,-



Art. nr.	Storlek	Hållkraft	Pris SEK
30171195	225×225×22 mm	735N/75 kg	821,-
30171200	300×300×22 mm	1960N/200 kg	1.215,-



PRIS
1.379,-

ART. 35229110

SVETSKUDE GLASFIBER/SPLITTLÄDER

Svetskudden är ett praktiskt verktyg vid svetsarbete i knästående, sittande och liggande positioner. Svetskudden är mjuk och bekväm och ger motstånd mot värmeinstrålning.

- Mått: 50 x 50 x 8 cm
- Drifttemperatur: 550 °C (glasfiberduk) / 150 °C – 200 °C (splittläder av oxhud)
- Brunt splittläder av oxhud + aluminiumbelagd glasfiberduk
- För knästående, sittande och/eller liggande arbete

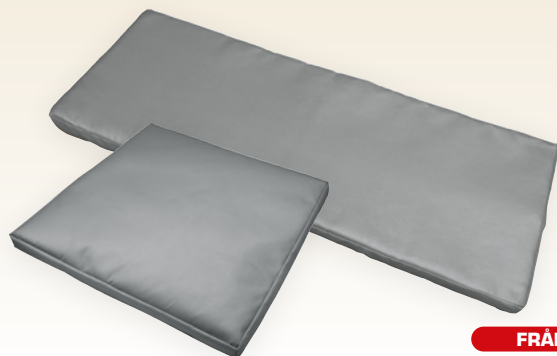

FRÅN
1.105,-

SVETSKUDDAR SILIKONBELAGDA

Svetskudden är ett praktiskt verktyg vid svetsarbete i knästående, sittande och liggande positioner. Svetskudden är mjuk och bekväm och ger motstånd mot värmeinstrålning.

- Silikonbelagd glasfiberduk
- Drifttemperatur: 550°C

Art. nr.	Dimensioner	Max. temp.	Pris SEK
35229130	50x50x6 cm	550°C	1.105,-
35229150	115x43x5 cm	550°C	1.817,-

SVETSFILTAR



FRÅN
318,-

1 OBELAGD GLASFIBER MAX. 550°C

Ger isolerande skydd mot stänk, gnistor och slagg, temperaturbeständighet, termisk isolering och antioxidering.

2 VERMICULITBELAGD MAX. 750°C

Utöver glasfiberbeläggningen – motståndskraftig mot slitage och högre temperaturer, brandsäker.

3 OBELAGD SILICA MAX. 1100°C

Värmebeständig och isolerande. Tål stänk, gnistor och lågor, är syraresistent och obrännbart. Lämplig för värme- och flamskydd samt slang- och kabelskydd; kan användas som brandfilt.

	Art. nr.	Max. temperatur	Type	Storlek	Pris SEK
1	35205110	550°C	Obelagd glasfiber	1x2 m	318,-
	35205115	550°C	Obelagd glasfiber	2x2 m	602,-
	35205120	550°C	Obelagd glasfiber	2x3 m	941,-
	35205125	550°C	Obelagd glasfiber	1x25 m på rulle	2.374,-
2	35210110	750°C	Vermiculitbelagd	1x2 m	679,-
	35210115	750°C	Vermiculitbelagd	2x2 m	1.237,-
	35210120	750°C	Vermiculitbelagd	2x3 m	1.784,-
	35210125	750°C	Vermiculitbelagd	1x25 m på rulle	5.055,-
3	35215110	1100°C	Obelagd silika	0,92x2 m	974,-
	35215115	1100°C	Obelagd silika	1,8x2 m	1.893,-
	35215120	1100°C	Obelagd silika	1,8x3 m	2.735,-
	35215125	1100°C	Obelagd silika	0,92x25 m på rulle	8.698,-

MASKINSKRUVSTYCKEN

MEKANISKA, HYDRAULISKA ELLER PNEUMATISKA

QUICK-ACTION

QUICK-ACTION MASKINSKRUVSTYCKE

Mekaniskt-hydrauliskt skruvstycke som gör det enkelt att uppnå full och stabil spännkraft under bearbetning.

- Hydraulik: Snabb åtdragning och konstant spännkraft
- Skala på spänningen för övervakning och justering
- Spännkraft: 6500 kg / Art. 40240140: 7000 kg
- Snabbjustering via spännbult

FRÅN
5.996,-

Art. nr.	Käkbred	Spännvidd	Pris SEK
40240120	134 mm	0-82 mm/ 78-160 mm/ 158-240 mm	5.996,-
40240130	154 mm	0-112 mm/ 107-122 mm/ 217-320 mm	6.291,-
40240140	198 mm	0-112 mm/ 107-122 mm/ 217-320 mm	10.514,-

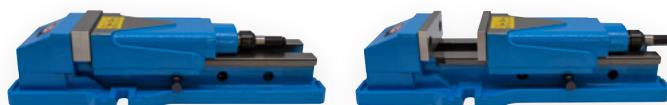
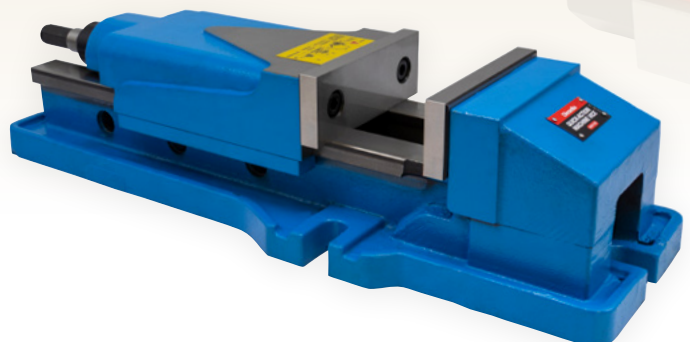

- Spännkraft kan övervakas och justeras
- Spännkraft upp till 6 500 kg
- Slitdelar är slipade och härdade till 42 HRC
- Parallellitet: 0,02 mm / Vertikalitet: ±0,02 mm

MEKANISKA

NYHET!

MEKANISKT MASKINSKRUVSTYCKE

Mekaniskt drivet skruvstycke som ger en precis och säker fastspänning av arbetsstycken vid bearbetning på fräsmaskiner, bormaskiner, CNC-maskiner m.m.

FRÅN
9.365,-

Mekanisk åtdragning ger en tillförlitlig och stabil fastspänning utan behov av hydraulik eller tryckluft.

Art. nr.	Käkbred	Spännvidd	Pris SEK
40243100	102 mm	0-130 mm	9.365,-
40243130	130 mm	0-180 mm	9.759,-
40243160	160 mm	0-240 mm	10.262,-
40243200	200 mm	0-340 mm	14.573,-

HYDRAULISK

NYHET!

HYDRAULISKT MASKINSKRUVSTYCKE

Ett hydrauliskt drivet skruvstycke som ger en precis och säker fastspänning av arbetsstycken vid bearbetning på fräsmaskiner, bormaskiner, CNC-maskiner och liknande utrustning.

Hydraulisk åtdragning ger en hög och jämn spännkraft utan stor fysisk ansträngning. Lämplig för serieproduktion.

FRÅN
9.365,-



Art. nr.	Käkbred	Spännvidd	Pris SEK
40244100	102 mm	0-130 mm	9.365,-
40244130	130 mm	0-180 mm	9.759,-
40244160	160 mm	0-240 mm	10.262,-
40244200	200 mm	0-340 mm	14.573,-

- Spännkraft kan övervakas och justeras
- Spännkraft upp till 6 500 kg
- Slitdelar är slipade och härdade till 42 HRC
- Parallellitet: 0,02 mm / Vertikalitet: ±0,02 mm



POWER NYHET!

POWER MASKINSKRUVSTYCKE

Ett hydrauliskt drivet skruvstycke som ger en precis och säker fastspänning av arbetsstycken vid bearbetning på fräsmaskiner, bormaskiner, CNC-maskiner och liknande utrustning. CNC-precisionsskruvstycket har en speciell konstruktion som under tryck genererar en låskraft som eliminerar käcklyft och arbetsstyckslyft under bearbetning.

FRÅN

12.439,-



- Spännkraft kan övervakas och justeras
- Spännkraft upp till 8 500 kg
- Slitdelar är slipade och härdade till 42 HRC
- Parallellitet: 0,02 mm / Vertikalitet: ±0,02 mm

Art. nr.	Käckbred	Spännvidd	Pris SEK
40245100	100 mm	0-140 mm	12.439,-
40245130	130 mm	0-200 mm	12.997,-
40245160	160 mm	0-300 mm	13.566,-
40245200	200 mm	0-350 mm	16.060,-

PNEUMATISK NYHET!

PNEUMATISKT MASKINSKRUVSTYCKE

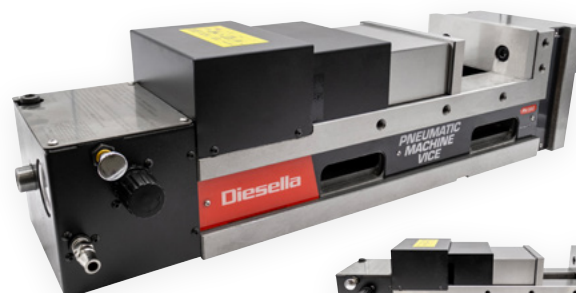
Ett pneumatisk-hydrauliskt snabbskruvstycke utvecklat för högprecisionsbearbetning där stabilitet, repeterbarhet och säkerhet är avgörande. En inbyggd säkerhetsmarginal på ca 6 mm minskar risken för klämning. Systemet kan dessutom integreras i helautomatiska produktionslinjer via elektrisk styrventil eller CNC-maskinens styrsystem.



PRIS

13.413,-

Art. nr.	Käckbred	Spännvidd	Pris SEK
40246160	160 mm	0-250 mm	13.413,-

- Pneumatiskt skruvstycke med neddragsmekanism
- Manuell kontakthastighet på ca 1,5 sekunder
- Spännkraft upp till 6 000 kg
- Slitdelar är slipade och härdade till 42 HRC
- Parallellitet: 0,02 mm / Vertikalitet: ±0,02 mm

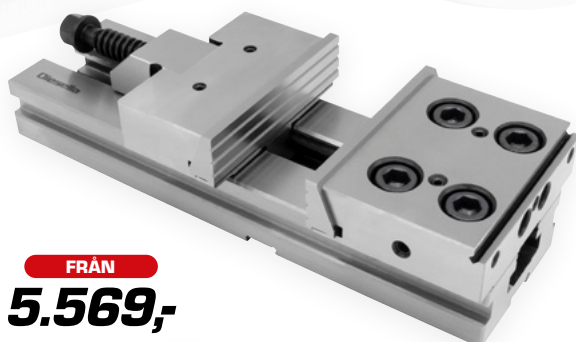

FRÅN

5.569,-

PRECISIONSSKRUVSTYCKE

Precisionsskruvstycke som kan användas för fräsarbeten på konventionella och styrda bearbetningsmaskiner.

- Snabb positionering av den rörliga käften
- Hög repeterbarhet av spännläget
- Extra gängade hål för kundspecifika lösningar
- Tillverkat av höglegerat kvalitetsstål (20Cr.Mn.Ti)
- Ythärdat till 58-68 HRC

Art. nr.	Käckbred	Spännvidd	Pris SEK
40335150	125 mm	0-150 mm	5.569,-
40335175	150 mm	0-200 mm	6.455,-
40335200	150 mm	0-300 mm	7.396,-
40335250	175 mm	0-300 mm	10.404,-
40335350	200 mm	0-300 mm	15.229,-
40335375	200 mm	0-400 mm	17.001,-
40335400	200 mm	0-500 mm	19.288,-
40335425	200 mm	0-600 mm	21.169,-

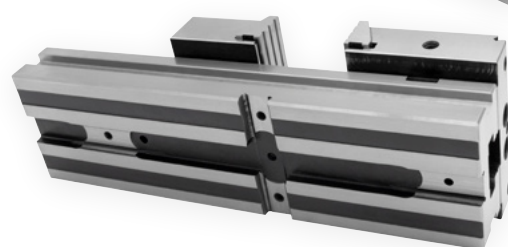

➔ **SE HELA SORTIMENTET + TILLBEHÖRET ONLINE**

OPTIMERA DITT MÄTFLÖDE MÄT MED SYLVAC



Schweizisk precision sedan 1973
– ledande inom digitala mätverktyg

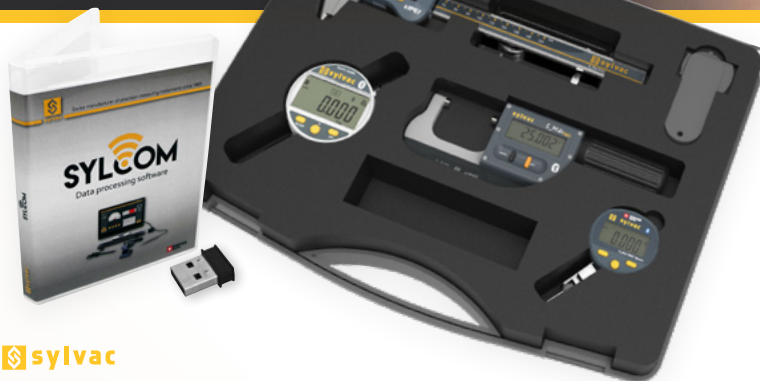

SYLVAC

ART. SYL8001201

DISCOVERY MÄTSATS

Discovery Kit från Sylvac.
Upplev fördelen med trådlösa anslutningar.

Satsen innehåller:

- Digitalt skjutmått 0–150 mm med BT
- Digital mikrometerskruv 0–30 mm med BT
- Digital mätklocka 0–12,5 mm med BT
- Digital vipindikator 0,8/2,0 mm med BT
- Sylcom PRO 60-dagars testversion inkl. USB-dongel

PRIS
33.597,-



SYLVAC IP67

ART. SYL8030300

SYLVAC DIGITAL MIKROMETER S_MIKE PRO CYLINDRISK

Professionellt digital mikrometer. Cylindrisk Ø6,5 mm.
Kalibreringscertifikat medföljer.
Batteri: 1xCR2032 medföljer.

Avläsning: 0,001 mm
Mätområde: 0–30 mm
Noggrannhet: 0,003 mm

- Datautgång: Proximity till USB/RS232
- Icke-roterande spindel
- Snabb spindelrörelse: 10 mm/varv
- Extremt hög repeterbarhet
- Absolute System (S.I.S): aktivering, standby och positionsminne

PRIS
6.335,-

PRIS
8.698,-

SYLVAC IP54

ART. SYL8056301

SYLVAC DIGITAL MÄTKLOCKA S_DIAL WORK SMART BT

Professionell digital mätklocka.
Kalibreringscertifikat medföljer.
Batteri: 1xCR2032 medföljer.

- Datautgång: Bluetooth
- Konfigurerbara menyer
- Funktioner: MIN / MAX / DELTA, TOL, Faktor, PRESET, AUTO OFF m.m.
- Absolute System (S.I.S): aktivering och standby
- Maximalt fel: 3 µm



FRITT VAL
8.249,-

SYLVAC

SYLVAC PROGRAMVARA SYLCOM STANDARD LICENS DIGITAL ELLER DONGLE

SYLCOM STANDARD möjliggör anslutning av alla Sylvac-enheter antingen via USB-kabel eller via Bluetooth®. Programvaran visar mätvärden, stöder delritningar i bakgrunden, visar toleranser, hanterar mätsekvenser och exporterar data.

Du kan ansluta 16 verktyg och 1 fotpedal till den digitala versionen, samt 16 via BT + 15 via USB till USB-dongelversionen.

- Dataöverföring via USB-kabel eller Bluetooth®
- Excel eller andra mätprogram
- Advanced- och Pro-versioner/licenser tillgängliga
- Operativsystem: Win7 (32/64-bit), Win10 (32/64-bit)

Art. nr.	Aktivering	Bruk	Kapacitet	Pris SEK
SYL9817129	Digital	En pc	16 + 1 fotpedal	8.249,-
SYL9817132	USB-dongel	Flera datorer	16 BT + 15 USB	8.249,-

MASKINTILLBEHÖR

PRIS
635,-



ART. 50344065

SPEEDY BLOCK DRAGSPÄNNE MED LÅS MODEL 700/T6

Dragspännen med lås som bl.a. kan användas för att stänga behållare eller lock.

- Med lås
- Galvaniserat stål
- Hållkraft: 750 kg
- Polyuretangrepp

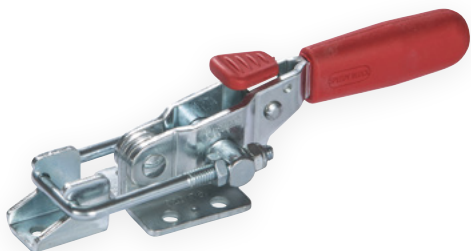

PRIS
132,-



ART. 50342000

SPEEDY BLOCK HORIZONTALT SPÄNNE MODEL M

Snabbspännen som spänns parallellt med basen.

- Galvaniserat stål
- Polyuretangrepp
- Hållkraft: 40 kg

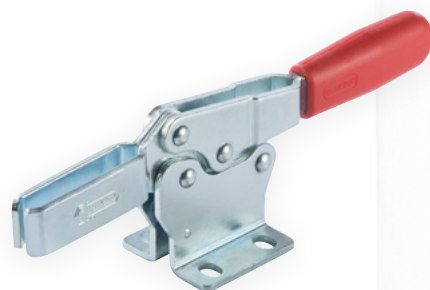

SPEEDY BLOCK VERTIKALT SPÄNNE MODEL A / B

Snabbspännen som spänns vinkelrätt mot basen.

- Galvaniserat stål
- Polyuretangrepp

FRÅN
176,-



SPEEDY BLOCK DRAGSPÄNNE MODEL T2 & T2X

Snabbspännen som bl.a. kan användas för att stänga behållare eller lock.

- Galvaniserat stål / Rostfritt stål
- Polyuretangrepp

FRÅN
307,-



Art. nr.	Form	Material	Hållkraft	Pris SEK
50341000	75/A	Galvaniseret stål	75 kg	176,-
50341035	230/B	Galvaniseret stål	200 kg	252,-

Art. nr.	Form	Material	Hållkraft	Pris SEK
50344020	T2	Galvaniseret stål	320 kg	307,-
50344085	T2X	Rustfritt stål	320 kg	547,-

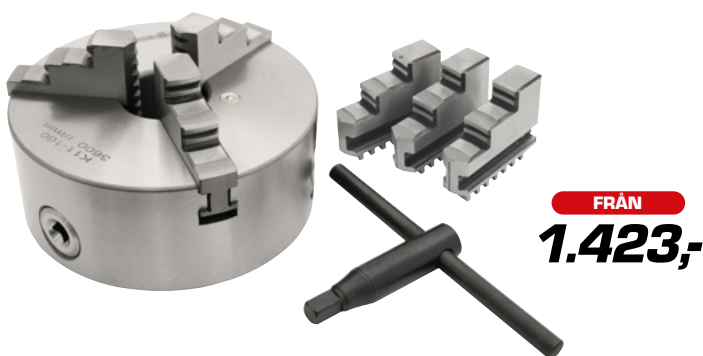

3-BACKAR SVARVCHUCK

Självcentrerande 3-backars svarvchuck i gjutjärn. Monteras på maskinen via fläns. *Levereras med spännyckel samt 2 set hårda backar – 1 set invändiga och 1 set utvändiga backar.*

- Gjutjärn och flänsmontering
- 1x utvändiga backar + 1x invändiga backar
- Polyuretangrepp



Art. nr.	Diameter	Varvtal	Pris SEK
50201100	Ø100 mm	3500	1.423,-
50201160	Ø160 mm	2500	2.418,-
50201250	Ø250 mm	1600	4.267,-
50204020	Tillbehör: Spännyckel för svarvchuckar		110,-



ART. 50328215

TSCHORN KANTAVKÄNNARE

För snabb positionering av spindelns läge i förhållande till arbetsstycket.

- Längd: 89 mm
- Skaftdiameter: Ø10 mm
- Noggrannhet: 0,005 mm

PRIS
394,-



ART. 50328275

TSCHORN 3D KANTAVKÄNNARE

3D kantsökare med Ø10 mm mätskula och Ø20 mm cylindriskt skaft. Kantsökare med hög precision – mindre än 0,005 mm i 3 axlar. Används med ickeroterande spindel.

- Längd: 167 mm
- Skaftdiameter: Ø20 mm
- Noggrannhet: 0,005 mm

PRIS
2.484,-

IP-KLASSAD LED-BELYSNING NYTT LJUS ÖVER VERKSTADEN

Diesella maskinbelysning

Idealisk för användning på maskiner, vid arbetsbänkar och på monteringsbord.

IP30 **ALPHA** LED MASKINLAMPA 455 MM FLEXARM

Om lampa 50530025 ska användas för AC-ström, måste art. 50531950, LED Driver/Transformer 30W för DC 24V LED maskinlampor, köpas till.

- 1 st högpresterande 5W LED
- Skyddsklass: IP30
- Hålavstånd: 45x45mm



50530025
AC+DC24V

50530040
AC 230V

FRÅN
613,-

IP65 **BRAVO** LED MASKINLAMPA 530 MM FLEXARM

Om lampa 50530055 ska användas för AC-ström, måste art. 50531950, LED Driver/Transformer 30W för DC 24V LED maskinlampor, köpas till.

- 3 st högpresterande 4,5W LED
- Skyddsklass: IP65
- Hålavstånd: 47x47mm



50530055
AC+DC24V

50530070
AC 230V

FRÅN
1.149,-

Art. nr.	Strömf.	Kabel	Lumen	Effekt	Pris SEK
50530025	AC/DC 24V	1,8 m utan stik	320Lm	5 W	657,-
50530040	AC 230V	2,0 m med EU-stik	320Lm	5 W	613,-

Art. nr.	Strömf.	Kabel	Lumen	Effekt	Pris SEK
50530055	AC/DC 24V	1,8 m utan stik	320Lm	4,5 W	1.149,-
50530070	AC 230V	2,0 m med EU-stik	320Lm	4,5 W	1.171,-

IP20 **DELTA** LED MASKINLAMPA 455 MM FLEXARM

Om lampa 50531210 ska användas för AC-ström, måste art. 50531950, LED Driver/Transformer 30W för DC 24V LED maskinlampor, köpas till.

- 3 st högpresterande 6W LED
- Skyddsklass: IP20
- Hålavstånd: 60x60mm



50531210
AC+DC24V

50531220
AC 230V

FRITT VAL
1.631,-

Art. nr.	Strömf.	Kabel	Lumen	Effekt	Pris SEK
50531210	AC/DC 24V	1,8 m utan stik	510Lm	6 W	1.631,-
50531220	AC 230V	2,0 m med EU-stik	510Lm	6 W	1.631,-

IP65 **ECHO** LED MASKINLAMPA 500 MM FLEXARM

Om lampa 50531310 ska användas för AC-ström, måste art. 50531950, LED Driver/Transformer 30W för DC 24V LED maskinlampor, köpas till.

- 1 st högpresterande diode-LED
- Skyddsklass: IP65
- Hålavstånd: 50x50mm



50531310
AC+DC24V

50531320
AC 230V

FRÅN
898,-

Art. nr.	Strömf.	Kabel	Lumen	Effekt	Pris SEK
50531310	AC/DC 24V	1,8 m utan stik	220Lm	3 W	898,-
50531320	AC 230V	2,0 m med EU-stik	220Lm	3 W	1.094,-



PRIS
4.497,-

B&W
Cases of Success

ART. 70518405

B&W JUMBO 6700 VERKTYGSVÄSKA MED VERKTYGSFICKOR

Kraftig verktygsväska som lämpar sig särskilt väl för hård användning. Väskan har 4 avtagbara verktygstavlor med fickor och elastiska hållare för verktygen samt en botten med ett aluminiumindelningssystem som kan anpassas individuellt. Väskan har ett teleskophandtag och 2 hjul, vilket gör den lätt att transportera. Mått: 602×426×261 mm.



FRITT VAL
2.768,-

B&W
Cases of Success

B&W GO VERKTYGSVÄSKA VERKTYGSFICKOR ELLER LOOPS

Verktygsväska i robust ABS-plast med verktygsfickor eller loops. Väskan är utrustad med ett dokumentfack, 2 avtagbara verktygstavlor med fickor för verktygen, samt en botten med ett indelningssystem i aluminium som kan anpassas individuellt.

Mått: 480×375×200 mm

Art. nr.	Innehåller	Volumen	Pris SEK
70070130	Fickor	36L	2.768,-
70070143	Loops	36L	2.768,-

BANDMÅTT COMPACT ABS MED AUTO-LOCK OCH MAGNET

Med matt gult bandmått, svart mm-skala, röda siffror för var 10 cm och magnet. *Pris per st. vid köp av 12 st.*

- Klass: MID I
- Tjocklek: 0,125 mm
- Metallbältesklämma och bärrem

Art. nr.	ABS-hus	Model	Pris SEK
10314300	51×50×34,5 mm	3M × 16 mm	55,-
10314302	58×57×37,5 mm	5M × 19 mm	77,-



VID KÖP AV 12 ST.

ST PRIS FRÅN
55,-

BANDMÅTT GUMMIBELAGD MED POWER-LOCK OCH MAGNET

Robust professionellt bandmått med Power-lock. Med matt gult band, svart mm-skala och röda siffror för varje 10 cm. Huset är gummibelagt för extra skydd. *Pris per st. vid köp av 12 st.*

- Klass: MID II
- Tjocklek: 0,14 mm
- Metallbältesklämma och bärrem

Art. nr.	ABS-hus	Model	Pris SEK
10314380	70×70×35 mm	3M × 16 mm	55,-
10314382	82×80×45 mm	5M × 19 mm	77,-
10314384	92×92×52 mm	8M × 25 mm	121,-
10314386	92×92×52 mm	10M × 25 mm	132,-

VID KÖP AV 12 ST.

ST PRIS FRÅN

55,-



BANDMÅTT GUMMIBELAGD MED AUTO-LOCK OCH MAGNET

Lätt och slitstarkt professionellt bandmått. Med matt gult band, svart mm-skala, röda siffror för varje 10 cm och magnet. Huset är gummibelagt för extra skydd. Utlösarknappen sitter på ovasidan av huset för snabb och intuitiv åtkomst med tummen. *Pris per st. vid köp av 12 st.*

- Klass: MID II
- Tjocklek: 0,125 mm
- Metallbältesklämma och bärrem

Art. nr.	ABS-hus	Model	Pris SEK
10314340	69,5×64×38 mm	3M × 16 mm	44,-
10314342	78,5×72,5×42 mm	5M × 19 mm	66,-
10314344	97×90×48 mm	8M × 25 mm	88,-
10314346	97×90×48 mm	10M × 25 mm	110,-

VID KÖP AV 12 ST.

ST PRIS FRÅN
44,-





PRIS
526,-

KAPRO ART. 10468100

**KAPRO PROLASER 862
KORSLINJELASER**

Självnivellerande 180° kors- och linjelaser för snabb och exakt uppriktning.

- Horisontella, vertikala och korslinjer
- Manuell funktion för lutningar/kanter
- Visuell "utanför räckvidd"-varning
- Magnet/V-spår + stativgänga

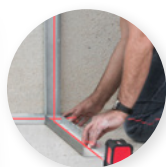

PRIS
1.149,-

KAPRO ART. 10468120 **IP65**

**KAPRO PROLASER 870VHX
KORSLINJELASER**

Inne/ute-korslinjelaser med 90° kors och robust gummihölje.

- Horisontella, vertikala och korslinjer
- Manuell funktion för lutande kanter
- Audiovisuell "utanför räckvidd"-indikator
- Inkl. universellt väggfäste, stativadapter och väska



PRIS
996,-

KAPRO ART. 10468110

**KAPRO PROLASER 873
KORSLINJELASER**

Robust korslinjelaser för inomhus/ utomhusbruk. Står stabilt utan stativ.

- 3 linjer: 1 horisontell + 2 vertikala (90°)
- Patenterade 15° vikbara ben
- Audiovisuell "utanför räckvidd"-indikator
- Inkl. måltavla, universellt väggfäste, trefotsadapter och väska



FRÅN
219,-



KAPRO

**KAPRO CONDOR VATTENPASS
OPTIVISION, DUALVIEW & 2 LIBELLER**

Ett extremt hållbart vattenpass med asymmetrisk profil, libellbro och stötsäkra ändkapslar. Vattenpasset är utrustat med den revolutionerande OPTIVISION™ RED-teknologin. Tekniken ger hög kontrast mellan bubblan och vätskan i libellen för snabbara och mer exakt avläsning i både ljusa och mörka miljöer.

- OPTIVISION™ RED-teknologi
- Plumb Site Dual-View-libell med RedEffect
- Väggreppsfunktion
- Fräst yta på längder upp till 120 cm
- VPA-certifierad
- Lutningsprocent: 1 % och 2 %
- Godstjocklek: 1,6 mm

Art. nr.	Längd	Noggrannhet	Magnet	Pris SEK
10462105	60 cm	0,5 mm/m	-	219,-
10462115	80 cm	0,5 mm/m	-	252,-
10462125	100 cm	0,5 mm/m	-	307,-
10462135	120 cm	0,5 mm/m	-	340,-
10462145	180 cm	0,5 mm/m	-	482,-



FRÅN
230,-



KAPRO

**KAPRO VULCAN VATTENPASS
MED V-SPÅR OCH 3 AKRYLLIBELLER**

Utformat med högsta hållbarhet och utrustat med de senaste funktionerna som gör ditt arbete enklare och snabbare.

- 3 solida akryllibeller med livstidsgaranti
- 2 vertikala libeller: en med Plumb Site® Dual-View™ och en förstärkt horisontell libell
- Stötabsorberande ändkapslar
- Förstärkt profil som bevarar noggrannheten
- Fräst yta på längder upp till 120 cm
- Ergonomiskt och bekvämt grepp
- VPA-certifierad

Art. nr.	Längd	Noggrannhet	Magnet	Pris SEK
10461720	60 cm	0,5 mm/m	-	230,-
10461730	80 cm	0,5 mm/m	-	263,-
10461740	100 cm	0,5 mm/m	-	285,-
10461750	120 cm	0,5 mm/m	-	340,-
10461820	60 cm	0,5 mm/m	✓	340,-
10461830	80 cm	0,5 mm/m	✓	383,-
10461850	120 cm	0,5 mm/m	✓	416,-

Alla priser är nettopriser exkl. moms och gäller från 01.02.26 till och med 30.04.26. Med reservation för slutsålda varor och tryckfel.