



IVM är ett privatägt företag som i mer än 25 år levererat verktyg och förnödenheter till industrin i Östergötland och angränsande län. Vårt mål är att genom engagemang och hög service vara delaktiga i våra kunders vardag. Vi samarbetar idag med flera av oss utvalda leverantörer för att kunna erbjuda ett så komplett sortiment som möjligt. Sortimentet är anpassat för de jobb som kräver verktyg av hög kvalitet samt tillförlitlighet.

IVM erbjuder

Engagemang

Med sunt förnuft kommer man långt. Så resonerar vi. Det är ofta de enkla sakerna som gör det lilla extra. Kan man packa ett paket på sådant sätt att det underlättar vid ankomst hos våra kunder, så gör vi det. Vi arbetar ständigt med att sätta våra kunders specifika behov och önskemål i centrum.

Möjligheter

Vi samarbetar med flera leverantörer inom varje produktområde vi erbjuder. Detta gör det möjligt för oss att kunna leverera verktyg snabbt och smidigt och med vår tekniska kompetens kan vi erbjuda våra kunder säkerhet och lönsamhet i sin materialförsörjning genom att rätt produkt tillhandahålls i rätt tid

Service

Utöver leveranser till nästkommande vardag erbjuder vi också möjligheten att med lokala speditörer leverera lagerförda artiklar samma dag.

Kataloginformation

Priser

I denna katalog finns det en prislista under flik 10. Samtliga priser i prislistan är exklusive moms. Vi reserverar oss för eventuella fel i artikelinformation, bildfel, tryckfel och övriga felskrivningar, samt förbehåller oss rätten att ändra eller ta bort produkter samt ändra priser under flik 10 utan föregående avisering (detta kan bero på ändrade råvarupriser, förändring i valutakurser eller andra förändringar som är utan vårans kontroll).

Villkor

Priser gäller enligt den prislista i IVMs lagerkatalog som är publicerad på IVMs hemsida www.ivm.se/produkter. Leveransvillkor enligt NL09 eller respektive kunds överenskomna leveransvillkor med IVM.

Övrigt

Sortimentet utvecklas i takt med marknadens krav och vi uppdaterar löpande lagerkatalogen med nya artiklar. Håll dig informerad via vår hemsida www.ivm.se. Hör gärna av dig om det är något speciellt du saknar eller har synpunkter på i katalogen.

Skärande verktyg



Hållande verktyg



Uppspänningsteknik



Mätverktyg



Kapande verktyg



Slipmaterial & maskiner



Arbetsplatsutrustning



Industriförnödenheter



Skärvätskor & smörjmedel



1. Borr, Brotsch	Sid. 4
2. Gäng	Sid. 22
3. Fräs	Sid. 37
4. Vändskär	Sid. 49
5. Hållande / Uppspänning	Sid. 53
6. Kap	Sid. 66
7. Mätverktyg	Sid. 69
8. Slip / Grad	Sid. 76
9. Förnödenheter	Sid. 85
10. Prislista	Sid. 97

1. Borr, Brotsch

Benämning	Sida
HSS-Co Spiral borr DIN 1897 3xD.....Ø1-9.50 mm.....	5
HSS-Co Spiral borr DIN 1897 3xD.....Ø9.60-18 mm.....	6
HSS/Co Spiral borr 4xD.....Ø2,5-16 mm.....	7
HSS Spiral borr DIN 338 6xD.....Ø0,5-8.80 mm.....	8
HSS Spiral borr DIN 338 6xD.....Ø8.90-16 mm.....	9
HSS Spiral borr DIN 340 10xD.....Ø1-16 mm.....	10
HSS Spiral borr MK-skaft DIN 345 5xD..... Ø13-26 mm.....	11
HSS Dubbhålsborr DIN 333A.....	12
HSS Dubbhålsborr DIN 333B.....	12
HSS Dubbhålsborr DIN 333R.....	12
HSS NC borr 90°.....Ø3-20 mm.....	13
HSS Försänkare 90° DIN 335.....Ø6,3-31 mm.....	13
HM-borr Coro Drill 460.....Ø2.5-11.3 mm.....	14
Granlunds Försänkningsystem Storlek 0.....	15
Granlunds Försänkningsystem Storlek 1.....	16
Granlunds Försänkningsystem Storlek 2.....	17
HSS Brotsch Cyl-skaft DIN 212 H7.....Ø1-16 mm.....	18
HSS Brotsch MK-skaft DIN 208 H7.....Ø5-20 mm.....	18
HSS Precisionsbrotsch / Hundradelsbrotsch DIN 212.....	19
HM Hard cut-borr.....M4-M12.....	20
Tabell Borrdiameter för Gänga.....	21



HSS-Co Spiral borr DIN 1897 2.5xD

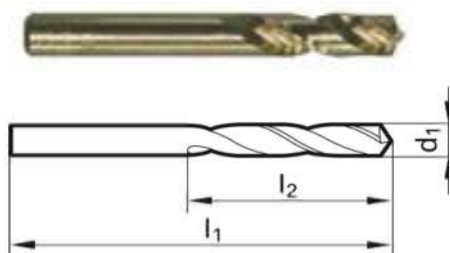

Wedevåg 121-0 Stål. Rostfritt, Aluminium

HSS-Co Spetsvinkel: 130°

Gühring 223 = Dimensioner 1,00-2,40 HSS 118°

OBS! Wedevåg 121 utgår och ersätts varefter de tar slut på vårt lager med Gühring 5524 HSCO ~3xD 118°

d ₁	l ₁	l ₂	d ₂	Artnr
1.00	26	6	1,00	L223 1
1.10	28	7	1,10	L223 1,1
1.20	30	8	1,20	L223 1,2
1.30	30	8	1,30	L223 1,3
1.40	32	9	1,40	L223 1,4
1.50	32	9	1,50	L223 1,5
1.60	34	10	1,60	L223 1,6
1.70	34	10	1,70	L223 1,7
1.80	36	11	1,80	L223 1,8
1.90	36	11	1,90	L223 1,9
2.00	38	12	2,00	L223 2
2.10	38	12	2,10	L223 2,1
2.20	40	13	2,20	L223 2,2
2.30	40	13	2,30	L223 2,3
2.40	43	14	2,40	L223 2,4
2.50	43	14	2,50	L12100250
2.60	43	14	2,60	L5524 2,6
2.70	46	16	2,70	L12100270
2.80	46	16	2,80	L12100280
2.90	46	16	2,90	L12100290
3.00	46	16	3,00	L12100300
3.10	49	18	3,10	L12100310
3.20	49	18	3,20	L12100320
3.30	49	18	3,30	L12100330
3.40	52	20	3,40	L12100340
3.50	52	20	3,50	L5524 3,5
3.60	52	20	3,60	L12100360
3.70	52	20	3,70	L12100370
3.80	55	22	3,80	L12100380
3.90	55	22	3,90	L12100390
4.00	55	22	4,00	L12100400
4.10	55	22	4,10	L5524 4,1
4.20	55	22	4,20	L12100420
4.30	58	24	4,30	L12100430
4.40	58	24	4,40	L12100440
4.50	58	24	4,50	L5524 4,5
4.60	58	24	4,60	L12100460
4.70	58	24	4,70	L12100470
4.80	62	26	4,80	L12100480
4.90	62	26	4,90	L12100490
5.00	62	26	5,00	L5524 5
5.10	62	26	5,10	L12100510
5.20	62	26	5,20	L12100520

d ₁	l ₁	l ₂	d ₂	Artnr
5.30	62	26	5,30	L12100530
5.40	66	28	5,40	L12100540
5.50	66	28	5,50	L12100550
5.60	66	28	5,60	L12100560
5.70	66	28	5,70	L12100570
5.80	66	28	5,80	L12100580
5.90	66	28	5,90	L12100590
6.00	66	28	6,00	L12100600
6.10	70	31	6,10	L12100610
6.20	70	31	6,20	L12100620
6.30	70	31	6,30	L12100630
6.40	70	31	6,40	L5524 6,4
6.50	70	31	6,50	L5524 6,5
6.60	70	31	6,60	L5524 6,6
6.70	70	31	6,70	L12100670
6.80	74	34	6,80	L12100680
6.90	74	34	6,90	L12100690
7.00	74	34	7,00	L12100700
7.10	74	34	7,10	L12100710
7.20	74	34	7,20	L12100720
7.30	74	34	7,30	L12100730
7.40	74	34	7,40	L12100740
7.50	74	34	7,50	L12100750
7.60	79	37	7,60	L12100760
7.70	79	37	7,70	L12100770
7.80	79	37	7,80	L12100780
7.90	79	37	7,90	L12100790
8.00	79	37	8,00	L5524 8
8.10	79	37	8,10	L12100810
8.20	79	37	8,20	L12100820
8.30	79	37	8,30	L5524 8,3
8.40	79	37	8,40	L12100840
8.50	79	37	8,50	L5524 8,5
8.60	84	40	8,60	L12100860
8.70	84	40	8,70	L5524 8,7
8.80	84	40	8,80	L12100880
8.90	84	40	8,90	L12100890
9.00	84	40	9,00	L12100900
9.10	84	40	9,10	L12100910
9.20	84	40	9,20	L12100920
9.30	84	40	9,30	L12100930
9.40	84	40	9,40	L12100940
9.50	84	40	9,50	L12100950

HSS Spiral borr DIN 338 6xD

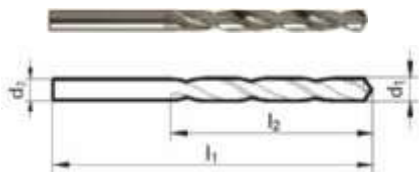

Gühring 205 Allmänt Stål
 HSS Gjutjärn
 Cylindriskt skaft
 Spetsvinkel: 118°
 Blank upp till Ø2.30 / Övriga är ånganlöpta

d_1	l_1	l_2	d_2	Artnr
0.50	22	6	0,50	L205 0,5
0.60	24	7	0,60	L205 0,6
0.70	28	9	0,70	L205 0,7
0.80	30	10	0,80	L205 0,8
0.90	32	11	0,90	L205 0,9
1.00	34	12	1,00	L205 1
1.10	36	14	1,10	L205 1,1
1.20	38	16	1,20	L205 1,2
1.30	38	16	1,30	L205 1,3
1.40	40	18	1,40	L205 1,4
1.50	40	18	1,50	L205 1,5
1.60	43	20	1,60	L205 1,6
1.70	43	20	1,70	L205 1,7
1.80	46	22	1,80	L205 1,8
1.85	46	22	1,85	L205 1,85
1.90	46	22	1,90	L205 1,9
2.00	49	24	2,00	L205 2
2.10	49	24	2,10	L205 2,1
2.20	53	27	2,20	L205 2,2
2.30	53	27	2,30	L205 2,3
2.40	57	30	2,40	L205 2,4
2.50	57	30	2,50	L205 2,5
2.60	57	30	2,60	L205 2,6
2.70	61	33	2,70	L205 2,7
2.80	61	33	2,80	L205 2,8
2.90	61	33	2,90	L205 2,9
2.95	61	33	2,95	L205 2,95
3.00	61	33	3,00	L205 3
3.10	65	36	3,10	L205 3,1
3.20	65	36	3,20	L205 3,2
3.30	65	36	3,30	L205 3,3
3.40	70	39	3,40	L205 3,4
3.50	70	39	3,50	L205 3,5
3.60	70	39	3,60	L205 3,6
3.70	70	39	3,70	L205 3,7
3.80	75	43	3,80	L205 3,8
3.90	75	43	3,90	L205 3,9
4.00	75	43	4,00	L205 4
4.10	75	43	4,10	L205 4,1
4.20	75	43	4,20	L205 4,2
4.30	80	47	4,30	L205 4,3
4.40	80	47	4,40	L205 4,4
4.50	80	47	4,50	L205 4,5

d_1	l_1	l_2	d_2	Artnr
4.60	80	47	4,60	L205 4,6
4.70	80	47	4,70	L205 4,7
4.80	86	52	4,80	L205 4,8
4.90	86	52	4,90	L205 4,9
5.00	86	52	5,00	L205 5
5.10	86	52	5,10	L205 5,1
5.20	86	52	5,20	L205 5,2
5.30	86	52	5,30	L205 5,3
5.40	93	57	5,40	L205 5,4
5.50	93	57	5,50	L205 5,5
5.60	93	57	5,60	L205 5,6
5.70	93	57	5,70	L205 5,7
5.80	93	57	5,80	L205 5,8
5.90	93	57	5,90	L205 5,9
6.00	93	57	6,00	L205 6
6.10	101	63	6,10	L205 6,1
6.20	101	63	6,20	L205 6,2
6.30	101	63	6,30	L205 6,3
6.40	101	63	6,40	L205 6,4
6.50	101	63	6,50	L205 6,5
6.60	101	63	6,60	L205 6,6
6.70	101	63	6,70	L205 6,7
6.80	109	69	6,80	L205 6,8
6.90	109	69	6,90	L205 6,9
7.00	109	69	7,00	L205 7
7.10	109	69	7,10	L205 7,1
7.20	109	69	7,20	L205 7,2
7.30	109	69	7,30	L205 7,3
7.40	109	69	7,40	L205 7,4
7.50	109	69	7,50	L205 7,5
7.60	117	75	7,60	L205 7,6
7.70	117	75	7,70	L205 7,7
7.80	117	75	7,80	L205 7,8
7.90	117	75	7,90	L205 7,9
8.00	117	75	8,00	L205 8
8.10	117	75	8,10	L205 8,1
8.20	117	75	8,20	L205 8,2
8.30	117	75	8,30	L205 8,3
8.40	117	75	8,40	L205 8,4
8.50	117	75	8,50	L205 8,5
8.60	125	81	8,60	L205 8,6
8.70	125	81	8,70	L205 8,7
8.80	125	81	8,80	L205 8,8

HSS Dubbhålsborr DIN 333A

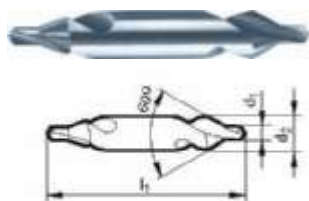

Gühring 581
60° vinkel
Spetsvinkel: 118°
Utan skyddsfas

d ₁	l ₁	Vinkel	d ₂	Artnr
1,25	31,5	60°	3,15	L581 1,25
1,60	35,5	60°	4,00	L581 1,6
2,00	40	60°	5,00	L581 2
2,50	45	60°	6,30	L581 2,5
3,15	50	60°	8,00	L581 3,15
4,00	56	60°	10,00	L581 4

HSS Dubbhålsborr DIN 333B

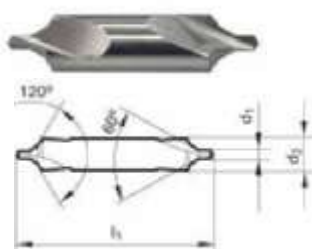

Wedevåg 204-0
Blank
60° vinkel med 120° skyddsfas

d ₁ k12	l ₁	Vinkel	d ₂ h8	Artnr
1,60	45	60° / 120°	6,00	L20400160
3,15	63	60° / 120°	11,20	L20400315

HSS Dubbhålsborr DIN 333R

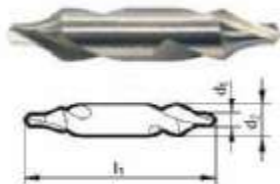

Wedevåg 202-0
Blank
Radieförsänkning

d ₁ k12	l ₁	R	d ₂ h8	Artnr
1,25	31	3	3,15	L20200125
1,60	35	4	4,00	L20200160
4,00	55	10	10,00	L20200400

HSS NC borr 90°

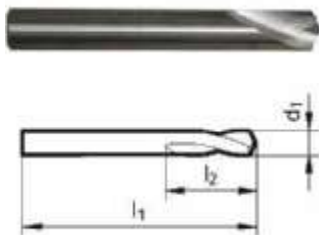

Gütring 557
Skafttolerans h6
Spetsvinkel 90°

d ₁	l ₁	l ₂	Benämning	Artnr
3,00	46	12	NC Borr 90°	L557 3
4,00	55	12	NC Borr 90°	L557 4
5,00	62	14	NC Borr 90°	L557 5
6,00	66	16	NC Borr 90°	L557 6
8,00	79	21	NC Borr 90°	L557 8
10,00	89	25	NC Borr 90°	L557 10
12,00	102	30	NC Borr 90°	L557 12
16,00	115	37,5	NC Borr 90°	L557 16
20,00	131	45	NC Borr 90°	L557 20

HSS Försänkare 90° DIN 335

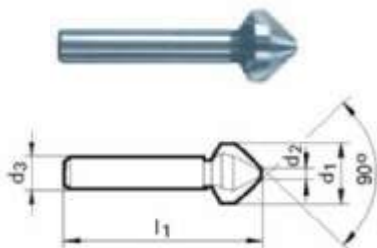

Gütring Försänkare 90°
3-skärig

d ₁	l ₁	d ₂	d ₃	Benämning	Artnr
6,30	45,00	1,50	5,00	Försänkare 90°	L476 6,3
8,30	50,00	2,00	6,00	Försänkare 90°	L476 8,3
10,40	50,00	2,50	6,00	Försänkare 90°	L476 10,4
12,40	56,00	2,80	8,00	Försänkare 90°	L476 12,4
16,50	60,00	3,20	10,00	Försänkare 90°	L476 16,5
20,50	63,00	3,50	10,00	Försänkare 90°	L476 20,5
25,00	67,00	3,80	10,00	Försänkare 90°	L476 25
31,00	71,00	4,20	12,00	Försänkare 90°	L476 31

HM Borr 5xD

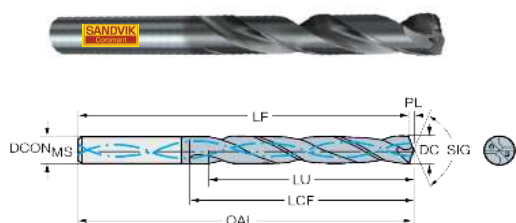

Invändig kylkanal
 Hårdmetall, belagd med PVD TiAlN
 Spetsvinkel 140°
 Universellt HM-borr för de flesta material
 Skaft DIN 6535 HA
 Fabrikat: Sandvik och Precitool

DC	LU	LCF	OAL	DCON MS	Benämning	Art nr
2.50		30	57	2.5		LR1002.5
3.00	15.4	28	66	6	460.1-0300-015A1-XM GC34	L6240910
3.30	17	28	66	6	460.1-0330-017A1-XM GC34	L6240914
3.40	3xD					L102736 3,40
3.40	5xD					L102756 3,40
3.40	17.5	28	66	6	460.1-0340-017A1-XM GC34	L6240915
3.50	3xD					L102736 3,50
3.70	19	28	66	6	460.1-0370-019A1-XM GC34	L6240919
4.00	20.6	36	74	6	460.1-0400-020A1-XM GC34	L6240923
4.20	21.6	36	74	6	460.1-0420-021A1-XM GC34	L6240926
4.30	22.1	36	74	6	460.1-0430-022A1-XM GC34	L6240927
4.50	23.2	36	74	6	460.1-0450-023A1-XM GC34	L6240930
4.70	24.2	36	74	6	460.1-0470-024A1-XM GC34	L6240932
5.00	25.7	44	82	6	460.1-0500-025A1-XM GC34	L6240936
5.10	3xD					L102736 5,10
5.50	5xD					L102756 5,50
5.56	28.6	44	82	6	460.1-0556-028A1-XM GC34	L6240942
6.00	30.9	44	82	6	460.1-0600-030A1-XM GC34	L6240947
6.50	33.5	53	91	8	460.1-0650-033A1-XM GC34	L6240954
6.60	34	53	91	8	460.1-0660-033A1-XM GC34	L6240955
6.80	35	53	91	8	460.1-0680-034A1-XM GC34	L6240958
6.90	35.5	53	91	8	460.1-0690-035A1-XM GC34	L6240959
7.00	36	53	91	8	460.1-0700-035A1-XM GC34	L6240960
7.40	38.1	53	91	8	460.1-0740-037A1-XM GC34	L6240964
7.45	5xD					L102756 7,45
7.50	38.6	53	91	8	460.1-0750-038A1-XM GC34	L6240965
8.00	41.2	53	91	8	460.1-0800-040A1-XM GC34	L6240972
8.20	42.2	61	103	10	460.1-0820-041A1-XM GC34	L6240975
8.50	43.8	61	103	10	460.1-0850-043A1-XM GC34	L6240978
8.80	45.3	61	103	10	460.1-0880-044A1-XM GC34	L6240982
9.00	46.3	61	103	10	460.1-0900-045A1-XM GC34	L6240984
9.30	5xD					L102756 9,30
9.40	48.4	61	103	10	460.1-0940-047A1-XM GC34	L6240988
9.50	5xD					L102756 9,50
10.00	48	61	103	10	460.1-1000-050A1-XM GC34	L6240996
10.20	52.5	71	118	12	460.1-1020-051A1-XM GC34	L6240999
10.40	3xD					L102736 10,40
10.50	54.1	71	118	12	460.1-1050-053A1-XM GC34	L6241003
11.00	56.6	71	118	12	460.1-1100-053A1-XM GC34	L6241006
11.30	5xD					L102756 11,30
11,50	3xD					L102736 11,50
11,80	56.8	71	118	12	460.1-1180-059A1-XM GC34	L6241013
12,00	56.6	71	118	12	460.1-1200-060A1-XM GC34	L6241015

Granlund Storlek 0



Granlund försänkningssystem

Granlunds modulära försänkningssystem för planförsänkning och konisk försänkning. Hållare, tappborrar, insatsborrar och styrtappar kan kombineras för att passa alla typer av maskiner och applikationer. Systemet är indelat i 4 olika storlekar: 01, 0, 1, 2.

Kontakta oss för koniska försänkare och ytterligare delar i systemet. Våra lagerlagda tappborrar är obelagd HSS.

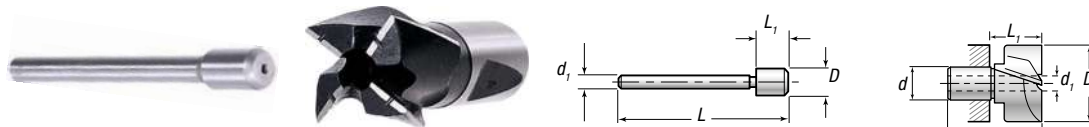

D	d1	L	L1	d	Benämning	Art nr
					TAPPBORRHÅLLARE	LOA-MK2
4.5	4.0	64.0	9.0		STYRTAPP	LOF-04.5
5.0	4.0	64.0	9.0		STYRTAPP	LOF-05.0
5.5	4.0	64.0	9.0		STYRTAPP	LOF-05.5
6.0	4.0	64.0	9.0		STYRTAPP	LOF-06.0
6.5	4.0	64.0	9.0		STYRTAPP	LOF-06.5
6.6	4.0	64.0	9.0		STYRTAPP	LOF-06.6
7.0	4.0	64.0	9.0		STYRTAPP	LOF-07.0
7.5	4.0	64.0	9.0		STYRTAPP	LOF-07.5
8.0	4.0	64.0	9.0		STYRTAPP	LOF-08.0
8.5	4.0	64.0	9.0		STYRTAPP	LOF-08.5
9.0	4.0	64.0	9.0		STYRTAPP	LOF-09.0
10.0	4.0	64.0	9.0		STYRTAPP	LOF-10.0
8.0	4.0	40.0	22.0	10.0	TAPPBORR	LON-08.0
9.0	4.0	40.0	22.0	10.0	TAPPBORR	LON-09.0
10.0	4.0	40.0	22.0	10.0	TAPPBORR	LON-10.0
11.0	4.0	40.0	22.0	10.0	TAPPBORR	LON-11.0
12.0	4.0	40.0	22.0	10.0	TAPPBORR	LON-12.0
13.0	4.0	40.0	22.0	10.0	TAPPBORR	LON-13.0
14.0	4.0	40.0	22.0	10.0	TAPPBORR	LON-14.0
15.0	4.0	40.0	22.0	10.0	TAPPBORR	LON-15.0

Granlund Storlek 1



Granlund försänkningssystem

Granlunds modulära försänkningssystem för planförsänkning och konisk försänkning. Hållare, tappborrar, insatsborrar och styrtappar kan kombineras för att passa alla typer av maskiner och applikationer. Systemet är indelat i 4 olika storlekar: 01, 0, 1, 2.

Kontakta oss för koniska försänkare och ytterligare delar i systemet. Våra lagerlagda tappborrar är obelagd HSS.

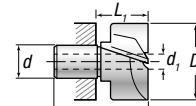

D	d1	L	L1	d	Benämning	Art nr
					TAPPBORRHÅLLARE	L1A-MK2
8.0	6.0	80.0	14.0		STYRTAPP	L1F-08.0
8.5	6.0	80.0	14.0		STYRTAPP	L1F-08.5
9.0	6.0	80.0	14.0		STYRTAPP	L1F-09.0
9.5	6.0	80.0	14.0		STYRTAPP	L1F-09.5
10.0	6.0	80.0	14.0		STYRTAPP	L1F-10.0
10.5	6.0	80.0	14.0		STYRTAPP	L1F-10.5
11.0	6.0	80.0	14.0		STYRTAPP	L1F-11.0
11.5	6.0	80.0	14.0		STYRTAPP	L1F-11.5
12.0	6.0	80.0	14.0		STYRTAPP	L1F-12.0
12.5	6.0	80.0	14.0		STYRTAPP	L1F-12.5
13.0	6.0	80.0	14.0		STYRTAPP	L1F-13.0
13.5	6.0	80.0	14.0		STYRTAPP	L1F-13.5
14.0	6.0	80.0	14.0		STYRTAPP	L1F-14.0
14.5	6.0	80.0	14.0		STYRTAPP	L1F-14.5
15.0	6.0	80.0	14.0		STYRTAPP	L1F-15.0
15.5	6.0	80.0	14.0		STYRTAPP	L1F-15.5
16.0	6.0	80.0	14.0		STYRTAPP	L1F-16.0
14.0	6.0	48.0	28.0	14.0	TAPPBORR	L1N-14.0
15.0	6.0	48.0	28.0	14.0	TAPPBORR	L1N-15.0
16.0	6.0	48.0	28.0	14.0	TAPPBORR	L1N-16.0
18.0	6.0	48.0	28.0	14.0	TAPPBORR	L1N-18.0
20.0	6.0	48.0	28.0	14.0	TAPPBORR	L1N-20.0
22.0	6.0	48.0	28.0	14.0	TAPPBORR	L1N-22.0
24.0	6.0	48.0	28.0	14.0	TAPPBORR	L1N-24.0

Granlund Storlek 2



Granlund försänkningssystem

Granlunds modulära försänkningssystem för planförsänkning och konisk försänkning. Hållare, tappborrar, insatsborrar och styrtappar kan kombineras för att passa alla typer av maskiner och applikationer. Systemet är indelat i 4 olika storlekar: 01, 0, 1, 2.

Kontakta oss för koniska försänkare och ytterligare delar i systemet. Våra lagerlagda tappborrar är obelagd HSS.

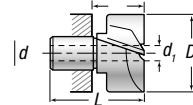
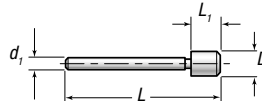

D	d1	L	L1	d	Benämning	Art nr
					TAPPBORRHÅLLARE	L2A-MK3
13.0	10.0	110.0	20.0		STYRTAPP	L2F-13.0
14.0	10.0	110.0	20.0		STYRTAPP	L2F-14.0
15.0	10.0	110.0	20.0		STYRTAPP	L2F-15.0
16.0	10.0	110.0	20.0		STYRTAPP	L2F-16.0
17.0	10.0	110.0	20.0		STYRTAPP	L2F-17.0
18.0	10.0	110.0	20.0		STYRTAPP	L2F-18.0
19.0	10.0	110.0	20.0		STYRTAPP	L2F-19.0
20.0	10.0	110.0	20.0		STYRTAPP	L2F-20.0
21.0	10.0	110.0	20.0		STYRTAPP	L2F-21.0
22.0	10.0	110.0	20.0		STYRTAPP	L2F-22.0
23.0	10.0	110.0	20.0		STYRTAPP	L2F-23.0
24.0	10.0	110.0	20.0		STYRTAPP	L2F-24.0
25.0	10.0	110.0	20.0		STYRTAPP	L2F-25.0
26.0	10.0	110.0	20.0		STYRTAPP	L2F-26.0
24.0	10.0	61.0	33.0	22.0	TAPPBORR	L2N-24.0
26.0	10.0	61.0	33.0	22.0	TAPPBORR	L2N-26.0
28.0	10.0	61.0	33.0	22.0	TAPPBORR	L2N-28.0
30.0	10.0	61.0	33.0	22.0	TAPPBORR	L2N-30.0
32.0	10.0	61.0	33.0	22.0	TAPPBORR	L2N-32.0
33.0	10.0	61.0	33.0	22.0	TAPPBORR	L2N-33.0
34.0	10.0	61.0	33.0	22.0	TAPPBORR	L2N-34.0
36.0	10.0	61.0	33.0	22.0	TAPPBORR	L2N-36.0
40.0	10.0	61.0	33.0	22.0	TAPPBORR	L2N-40.0

HSS - E Brotsch DIN 212 H7

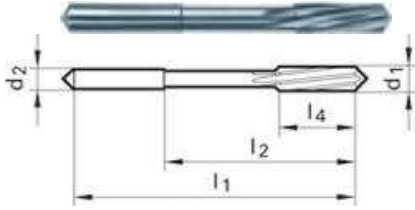

Gühring 402
Tolerans: H7
Högerskärande
Vänsterspiral med utv centrum i båda ändar

d ₁	l ₁	l ₂	l ₄	d ₂	Z	Artnr
1,00	34	16,5	5,5	1	3	L402 1
2,00	49	22	11	2	4	L402 2
3,00	61	31	15	3	6	L402 3

HSS - E Brotsch DIN 212 H7

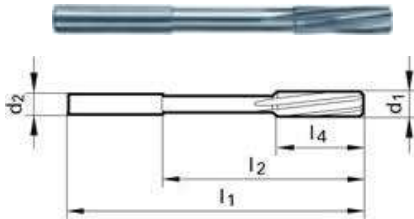

Gühring 468
Tolerans: H7
Högerskärande
Vänsterspiral med inv centrum i båda ändar

d ₁	l ₁	l ₂	l ₄	d ₂	Z	Artnr
4,00	75	43	19	4,00	6	L468 4
5,00	86	52	23	5,00	6	L468 5
6,00	93	57	26	5,60	6	L468 6
7,00	109	69	31	7,10	6	L468 7
8,00	117	75	33	8,00	6	L468 8
9,00	125	81	36	9,00	6	L468 9
10,00	133	87	38	10,00	6	L468 10
11,00	142	96	41	10,00	6	L468 11
12,00	151	105	44	10,00	6	L468 12
14,00	160	110	47	12,50	8	L468 14
16,00	170	120	52	12,50	8	L468 16

HSS - E Brotsch DIN 208 H7

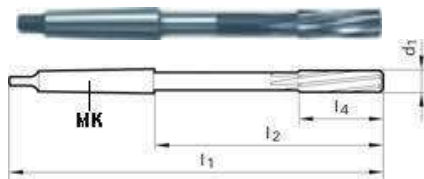

Gühring 405
Tolerans: H7
Morsekona
Högerskärande
Vänsterspiral

d ₁	l ₁	l ₂	l ₄	MK	Z	Artnr
5,00	133	71	23	1	6	L405 5
6,00	138	76	26	1	6	L405 6
7,00	150	88	31	1	6	L405 7
8,00	156	94	33	1	6	L405 8
10,00	168	106	38	1	6	L405 10
12,00	182	120	44	1	6	L405 12
14,00	189	127	47	1	8	L405 14
16,00	210	135	52	2	8	L405 16
18,00	219	144	56	2	8	L405 18
20,00	228	153	60	2	8	L405 20

HM Hard cut-borr

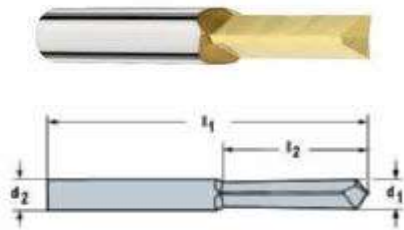

För att avlägsna avbrutna verktyg
eller för bormning i svåra material.

TIN-belagd

d_1	d_1 (h10)	d_2	l_1	l_2	Art nr
M4	3,3	6,00	50,00	15	L139815 M4
M5	4,2	6,00	50,00	15	L139815 M5
M6	5,0	6,00	50,00	15	L139815 M6
M8	6,8	8,00	60,00	20	L139815 M8
M10	8,5	10,00	70,00	25	L139815 M10
M12	10,2	12,00	75,00	30	L139815 M12

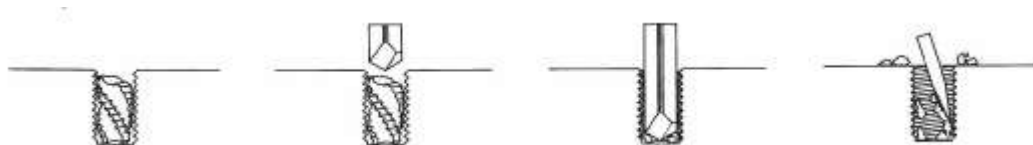

BORRDIAMETER FÖR SKÄRANDE GÄNGTAPPAR – REKOMMENDATIONSTABELLER

Borrdiametern kan beräknas utifrån:

D = Borrdiameter (mm)
 D_{nom} = Nominell Gångtappsdiameter (mm)
 P = Gångstigning (mm)

$$D = D_{nom} - P$$

ISO METRISK GÄNGA					ISO METRISK FINGÄNGA					ISO UNIFIED GÄNGA					ISO UNIFIED FIN GÄNGA					WHITWORTH GÄNGA					KONISKA WHITWORTH RÖRGÄNGOR										
TAPP	Max. Inv.	Borr	Borr		TAPP	Max. Inv.	Borr	Borr		TAPP	Max. Inv.	Borr	Borr		TAPP	Max. Inv.	Borr	Borr		TAPP	Max. Inv.	Borr	Borr		TAPP	Max. Inv.	Borr	Borr							
M	Stigning	Diam.	Diam.	Diam.	MF	Diam.	Diam.	Diam.	Diam.	UNC	Diam.	Diam.	Diam.	Inch	UNF	Diam.	Diam.	Diam.	Diam.	Inch	B3W	Antal gängor/tum.	Max. Inv. Diam.	Borr Diam.	Borr Diam.	Rc	Antal gängor/tum.	Max. Inv. Diam.	Borr Diam.	Borr Diam.					
1.6	0.35	1.321	1.25	3/64	3x0.35	2.721	2.65	37	25X1	24.153	24	nr 2-56	1.872	1.85	50	nr 2-64	1.913	1.9	50	3/32	48	1.910	1.85	1/8	28	8.4	1/8	40	2.999	2.95	1/8	28	8.4		
1.8	0.35	1.521	1.45	54	3.5x0.35	3.221	3.2	1/8	25X1.5	23.676	23.5	nr 3-48	2.146	2.1	47	nr 3-56	2.197	2.15	45	5/32	32	2.211	2.15	3/16	19	11.2	3/8	19	14.75	3/8	19	14.75	3/8	19	14.75
2	0.4	1.679	1.6	1/16	4x0.5	3.599	3.5	29	25x2	23.210	23	nr 4-40	2.385	2.35	43	nr 4-48	2.459	2.4	42	3/16	24	2.474	2.4	1/2	14	18.25	1/2	14	18.25	1/2	14	18.25	1/2	14	18.25
2.2	0.45	1.833	1.75	50	5x0.5	4.599	4.5	16	26x1.5	24.676	24.5	nr 5-40	2.697	2.65	38	nr 5-48	2.771	2.7	37	7/32	24	2.786	2.7	5/8	14	20.25	5/8	14	20.25	5/8	14	20.25	5/8	14	20.25
2.5	0.45	2.138	2.05	46	5.5x0.50	5.099	5	9	27x1.5	25.676	25.5	nr 6-40	2.896	2.85	36	nr 6-48	2.970	2.9	35	nr 10-32	4.166	4.1	21	3/8	16	8.052	7/8	14	23.75	7/8	14	23.75	7/8	14	23.75
3	0.5	2.599	2.5	40	6x0.75	5.378	5.3	5	27x2	25.210	25	nr 10-24	3.962	3.9	25	nr 12-28	4.724	4.7	14	nr 16-28	5.580	5.5	3	1/2	12	10.910	10.5	1	11	30					
3.5	0.6	3.010	2.9	33	7x0.75	6.378	6.3	D	28x1.5	26.676	26.5	nr 12-24	4.597	4.5	16	nr 14-28	5.580	5.5	3	nr 16-28	5.580	5.5	3	3/8	12	12.176	12	11/8	11	34.5					
4	0.7	3.422	3.3	30	8x0.75	7.378	7.3	9/32	28x2	26.210	26	nr 14-20	5.269	5.1	7	nr 16-24	7.038	6.9	1	nr 18-28	7.038	6.9	1	3/4	10	16.538	16.5	1/4	11	38.5					
4.5	0.75	3.878	3.8	27	8x1	7.153	7	J	30x1.5	26.676	26.5	nr 16-18	6.734	6.6	F	nr 18-24	8.628	8.5	Q	nr 20-28	10.030	9.9	25/64	7/8	9	19.411	19.25	1/3/8	11	41					
5	0.8	4.334	4.2	19	9x1	8.153	8	O	30x2	28.210	28	nr 18-16	8.164	8	5/16	nr 20-24	10.030	9.9	25/64	nr 22-28	11.618	11.5	29/64	1	8	22.185	22	1/2	11	44.5					
6	1	5.153	5	9	10x0.75	9.378	9.3	U	32x1.5	30.676	30.5	nr 20-18	9.550	9.4	U	nr 22-20	11.618	11.5	29/64	nr 24-28	13.084	12.9	33/64	1.1/8	7	24.879	24.75	1/3/4	11	50					
7	1	6.153	6	15/64	10x1	9.153	9	T	32x2	30.210	30	nr 22-18	11.013	10.8	27/64	nr 24-22	12.566	12.2	31/64	nr 26-28	14.871	14.5	37/64	1.1/4	7	28.054	28	2	11	56					
8	1.25	6.912	6.8	H	11x1	10.153	10	X	35x1.5	33.676	33.5	nr 24-18	12.456	12.2	31/64	nr 26-24	17.689	17.5	11/16	nr 28-28	20.683	20.4	13/16	1.3/8	6	30.956	30.5	2.1/4	11	62					
9	1.25	7.912	7.8	5/16	12x1	11.153	11	7/16	38x1.5	34.676	34.5	nr 26-18	13.888	13.5	17/32	nr 28-26	18.833	18.5	11/32	nr 30-28	23.569	23.25	59/64	1.1/2	6	33.740	33.5	2.1/2	11	71.5					
10	1.5	8.676	8.5	Q	12x1.25	10.912	10.8	27/64	38x2	34.210	34	nr 28-18	15.748	15.5	49/64	nr 30-28	20.683	20.4	13/16	nr 32-28	25.569	25.25	59/64	1.5/8	5	35.921	35.5	2.3/4	11	78					
11	1.5	9.676	9.5	3/8	12x1.5	10.676	10.5	Z	38x3	33.252	33	nr 30-18	17.689	17.5	11/32	nr 32-28	26.744	26.5	1.3/8	nr 34-28	31.666	31.5	1.1/4	4	41.648	41.5	3	11	84						
12	1.75	10.441	10.3	Y	14x1	13.153	13	17/32	38x1.5	36.676	36.5	nr 32-18	19.689	19.5	1.1/4	nr 34-28	31.666	31.5	1.1/4	nr 36-28	36.289	36	1.27/64	2	41.62	41.623	41.5								
14	2	12.210	12	15/32	14x1.25	12.912	12.8	1/2	39x3	36.252	36	nr 34-18	21.689	21.5	1.1/2	nr 36-28	36.289	36	1.27/64	nr 38-28	41.666	41.5	1.5/16	3	46.823	46.5									
16	2	14.210	14	35/64	14x1.5	12.676	12.5	31/64	40x1.5	38.676	38.5	nr 36-18	23.689	23.5	1.3/8	nr 38-28	43.689	43.5	1.5/16	nr 40-28	48.666	48.5	1.7/64	3	51.823	51.5									
18	2.5	15.744	15.5	39/64	15x1	14.153	14	35/64	40x2	38.210	38	nr 38-18	25.689	25.5	1.3/8	nr 40-28	48.666	48.5	1.7/64	nr 42-28	53.666	53.5	1.9/64	3	56.823	56.5									
20	2.5	17.744	17.5	11/16	15x1.5	13.676	13.5	17/32	40x3	37.252	37	nr 40-18	27.689	27.5	1.3/8	nr 42-28	53.666	53.5	1.9/64	nr 44-28	58.666	58.5	2.1/64	3	61.823	61.5									
22	2.5	19.744	19.5	49/64	16x1	15.153	15	19/32	42x1.5	40.676	40.5	nr 42-18	29.689	29.5	1.3/8	nr 44-28	58.666	58.5	2.1/64	nr 46-28	63.666	63.5	2.3/64	3	66.823	66.5									
24	3	21.252	21	53/64	16x1.5	14.676	14.5	9/16	42x2	40.210	40	nr 44-18	31.689	31.5	1.3/8	nr 46-28	63.666	63.5	2.3/64	nr 48-28	68.666	68.5	2.5/64	3	71.823	71.5									
27	3	24.252	24	61/64	18x1	17.153	17	43/64	42x3	39.252	39	nr 46-18	33.689	33.5	1.3/8	nr 48-28	73.666	73.5	2.7/64	nr 50-28	78.666	78.5	2.9/64	3	81.823	81.5									
30	3.5	26.771	26.5	1.3/64	18x1.5	16.676	16.5	41/64	45x1.5	43.676	43.5	nr 48-18	35.689	35.5	1.3/8	nr 50-28	78.666	78.5	2.9/64	nr 52-28	83.666	83.5	3.1/64	3	86.823	86.5									
33	3.5	29.771	29.5	1.5/32	18x2	16.210	16	5/8	45x2	43.210	43	nr 50-18	37.689	37.5	1.3/8	nr 52-28	83.666	83.5	3.1/64	nr 54-28	88.666	88.5	3.3/64	3	91.823	91.5									
36	4	32.270	32	1.1/4	20x1	19.153	19	3/4	45x3	45.252	42	nr 52-18	39.689	39.5	1.3/8	nr 54-28	88.666	88.5	3.3/64	nr 56-28	93.666	93.5	3.5/64	3	94.823	94.5									
39	4	35.270	35	1.3/8	20x1.5	18.676	18.5	47/64	48x1.5	46.676	46.5	nr 54-18	41.689	41.5	1.3/8	nr 56-28	93.666	93.5	3.5/64	nr 58-28	98.666	98.5	3.7/64	3	97.823	97.5									
42	4.2	37.799	37.5		20x2	18.210	18	45/64	48x2	46.210	46	nr 56-18	43.689	43.5	1.3/8	nr 58-28	98.666	98.5	3.7/64	nr 60-28	103.666	103.5	3.9/64	3	100.823	100.5									
45	4.5	40.799	40.5		22x1	21.153	21	53/64	48x3	45.252	45	nr 58-18	45.689	45.5	1.3/8	nr 60-28	103.666	103.5	3.9/64	nr 62-28	108.666	108.5	4.1/64	3	103.823	103.5									
48	5	43.297	43		22x1.5	20.676	20.5	13/16	50x1.5	48.688	48.2	nr 60-18	47.689	47.5	1.3/8	nr 62-28	108.666	108.5	4.1/64	nr 64-28	113.666	113.5	4.3/64	3	106.823	106.5									
52	5	47.297	47		22x2	20.210	20	25/32	50x2	48.210	48	nr 62-18	49.689	49.5	1.3/8	nr 64-28	113.666	113.5	4.3/64	nr 66-28	118.666	118.5	4.5/64	3	109.823	109.5									
					24x1	23.153	23	29/32	50x3	47.252	47	nr 64-18	51.689	51.5	1.3/8	nr 66-28	118.666	118.5	4.5/64	nr 68-28	123.666	123.5	4.7/64	3	112.823	112.5									
					24x1.5	22.676	22.5	7/8	50x3	47.252	47	nr 66-18	53.689	53.5	1.3/8	nr 68-28	123.666	123.5	4.7/64	nr 70-28	128.666	128.5	4.9/64	3	115.823	115.5									
					24x2	22.210	22	55/64																											

2. Gång

Benämning	Sida
Kodnyckel för gängtappar.....	23
HSS Gängtapp M Spåndrivande Rak DIN 371.....M2-M10.....Stål/Alu.....	24
HSS Gängtapp M Spåndrivande Rak DIN 376.....M12-M20.....Stål/Alu.....	24
HSS Gängtapp M Spåndrivande Rak DIN 371.....M3-M10.....Stål/Rostfritt.....	25
HSS Gängtapp M Spåndrivande Rak DIN 376.....M12-M16.....Stål/Rostfritt.....	25
HSS Gängtapp MF Spåndrivande Rak DIN 374.....MF3-MF20.....Stål/Alu.....	26
HSS Gängtapp UNC Spåndrivande Rak DIN 371.....NR.10-24 - 3/8-16.....Stål/Alu.....	27
HSS Gängtapp UNC Spåndrivande Rak DIN 376.....7/16"-14 - 3/4"-10.....Stål/Alu.....	27
HSS Gängtapp UNF Spåndrivande Rak DIN 374.....NR.10-32 - 7/16"-20.....Stål/Alu.....	28
HSS Gängtapp G Spåndrivande Rak DIN 5156.....G1/8"-G3/4".....Stål/Alu.....	28
HSS Gängtapp EG Spåndrivande Rak DIN 40435.....EGM3 - EGM12.....Stål/Rostfritt.....	29
HSS Gängtapp M Spiral DIN 371.....M2-M10.....Stål/Alu.....	30
HSS Gängtapp M Spiral DIN 376.....M12-M20.....Stål/Alu.....	30
HSS Gängtapp M Spiral DIN 371.....M3-M10.....Stål/Rostfritt.....	31
HSS Gängtapp M Spiral DIN 376.....M12-M16.....Stål/Rostfritt.....	31
HSS Gängtapp M Spiral DIN 374 Extra lång.....M3-M20.....Stål/Rostfritt/Gjutjärn/Alu.....	31
HSS Gängtapp MF Spiral DIN 374.....MF3-MF20.....Stål/Alu.....	32
HSS Gängtapp UNC Spiral DIN 371.....NR.4-40 - 3/8-16.....Stål/Alu.....	33
HSS Gängtapp UNC Spiral DIN 376.....7/16"-14 - 3/4"-10.....Stål/Alu.....	33
HSS Gängtapp UNF Spiral DIN 374.....NR.8-36- 3/4-16.....Stål/Alu.....	34
HSS Gängtapp G Spiral DIN 5156.....G1/8"-G5/8".....Stål/Alu.....	34
HSS Gängtapp EG Spiral DIN 40435.....EGM3 - EGM12.....Stål/Rostfritt.....	35
HSS Formgängtapp ISO DIN 371 och DIN 376.....M3-M16.....Stål/Rostfritt/Alu.....	35
Rullgängtapp/Pressgängtapp	
HSS Gängsnitt M DIN EN 22568.....M3-M20.....Stål/Alu.....	36



Kodnyckel för gängtappar

T200	-	S	D	100	D	A	-	M3
1		2	3	4	5	6		7

<p>1 Produktfamilj</p> <p>T100 Raka gängtappar för genomgående hål och bottenhål i kortspånande material</p> <p>T200 Spåndrivande gängtappar för genomgående hål</p> <p>T300 Gängtappar med spiralspånkanal för bottenhål</p> <p>T400 Pressgängtappar för genomgående hål och bottenhål</p>	<p>2 ISO-material</p> <p>P = Stål M = Rostfritt stål K = Gjutjärn S = Varmhållfasta superleg. H = Härdade material N = Icke-järnmaterial X = Korsmaterial, Generell</p>	<p>3 Materialnivå</p> <p>E = Enkla M = Medel D = Svåra</p>
<p>4 Nummer</p> <p>100 är förstahandsval Annat nummer för förstärkt eller reducerat skaft, olika fas, skärvätske tillförsel, smörjspår osv.</p>	<p>5 Std</p> <p>D = DIN A = ANSI & DIN/ANSI J = JIS I = ISO</p>	<p>6 Gängprofil</p> <p>A = M B = MF C = MJ D = UN E = UNC F = UNF G = UNEF H = UNJC I = UNJF J = UNS K = G L = NPT M = NPTF N = NPSF O = NPSM P = EGM Q = EGMF R = EGUNC S = EGUNF T = PG U = R V = Rc X = Rp Y = BA Z = EGUNJF</p>
<p>7 Dimension, stigning vid behov</p> <p>M3 M10x125 (Stigning anges utan decimal)</p>	<p>C150/B150: Obelagd C145/B145: Ånganlöpt C110/B110: Belagd Skillnaden mellan C och B är att det är olika substrat. Dimensioner över ex. M16 har ett annat substrat</p>	

HSS Gängtapp M Spåndrivande RAK DIN 371

Coro Tap™ 200

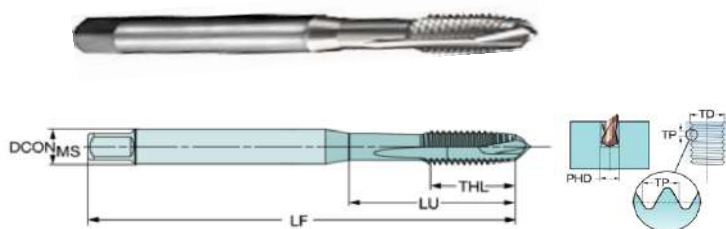

Sandvik Material: Allmänna stål/Alu
 DIN 371
 ISO 2/6H
 Metrisk
 Form B
 Sort C150

TDZ	TP	LU	THL	DCON MS	LF	PHD	Benämning	Art nr
M 2	0.4	9	6	2.8	45	1.6	T200-XM100DA-M2 C150	L6634954
M 2.5	0.45	12.5	8	2.8	50	2.05	T200-XM100DA-M2.5 C150	L6634955
M 3	0.5	18	8.9	3.5	56	2.5	T200-XM100DA-M3 C150	L6539197
M 3.5	0.6	20	10.8	4	56	2.9	T200-XM100DA-M3.5 C150	L6539198
M 4	0.7	21	11.7	4.5	63	3.3	T200-XM100DA-M4 C150	L6539199
M 4.5	0.75	25	13	6	70	3.8	T200-XM100DA-M4.5 C150	L6635058
M 5	0.8	25	12.6	6	70	4.2	T200-XM100DA-M5 C150	L6539200
M 6	1	30	14.5	6	80	5	T200-XM100DA-M6 C150	L6539201
M 7	1	30	14.5	7	80	6	T200-XM100DA-M7 C150	L6539202
M 8	1.25	35	17.4	8	90	6.8	T200-XM100DA-M8 C150	L6539203
M 10	1.5	39	19.2	10	100	8.5	T200-XM100DA-M10 C150	L6539204

HSS Gängtapp M Spåndrivande RAK DIN 376

Coro Tap™ 200

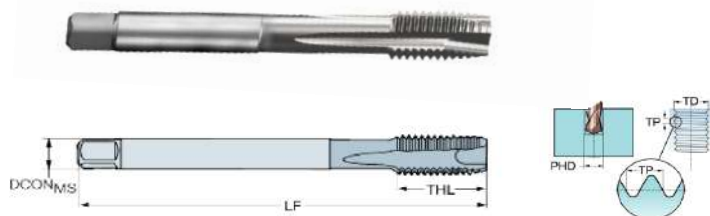

Sandvik/Gühring Material: Allmänna stål/Alu
 DIN 376
 ISO 2/6H
 Metrisk
 Form B
 Sort C150/B150

TDZ	TP	LU	THL	DCON MS	LF	PHD	Benämning	Art nr
M 12	1,75	83	23	9	110	10.2	T200-XM101DA-M12 C150	L6539205
M 14	2		26	11	110	12		L815 14
M 16	2	68	25	12	110	14	T200-XM101DA-M16 C150	L6539207
M 18	2.5		30	14	125	15.5		L815 18
M 20	2.5	95	30	16	140	17.5	T200-XM101DA-M20 B150	L6539209

HSS Gängtapp M Spåndrivande RAK DIN 371

Coro Tap™ 200

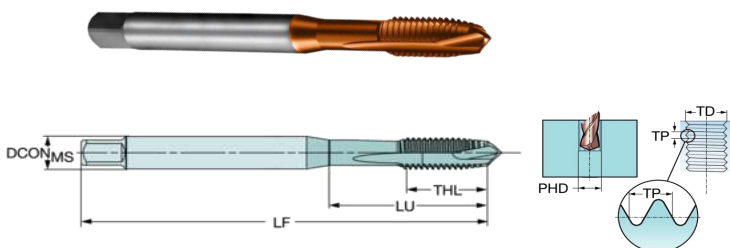

Sandvik Material: Stål/Rostfritt
 DIN 371
 ISO 2/6H
 Metrisk Sort C110
 Form B

TDZ	TP	LU	THL	DCON MS	LF	PHD	Benämning	Art nr
M 3	0.5	18	8.9	3.5	56	2.5	T200-XM100DA-M3 C110	L6539625
M 4	0.7	21	11.7	4.5	63	3.3	T200-XM100DA-M4 C110	L6539627
M 5	0.8	25	12.6	6	70	4.2	T200-XM100DA-M5 C110	L6539628
M 6	1	30	14.5	6	80	5	T200-XM100DA-M6 C110	L6539629
M 8	1.25	35	17.4	8	90	6.8	T200-XM100DA-M8 C110	L6539631
M 10	1.5	39	19.2	10	100	8.5	T200-XM100DA-M10 C110	L6539632

HSS Gängtapp M Spåndrivande RAK DIN 376

Coro Tap™ 200

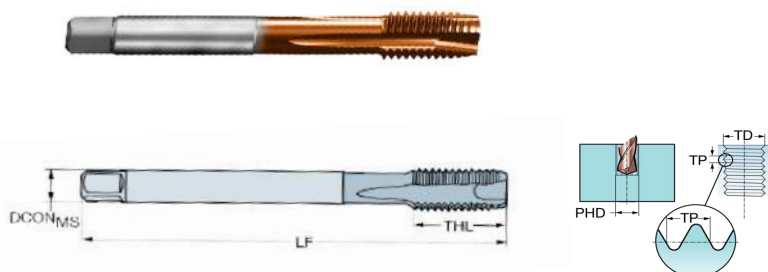

Sandvik Material: Stål/Rostfritt
 DIN 376
 ISO 2/6H
 Metrisk Sort C110
 Form B

TDZ	TP	LU	THL	DCON MS	LF	PHD	Benämning	Art nr
M 12	1.75	83	23	9	110	10.2	T200-XM101DA-M12 C110	L6539633
M 14	2	81	25	11	110	12	T200-XM101DA-M14 C110	L6539634
M 16	2	68	25	12	110	14	T200-XM101DA-M16 C110	L6539635

HSS Gängtapp MF Spåndrivande RAK DIN 374

Coro Tap™ 200

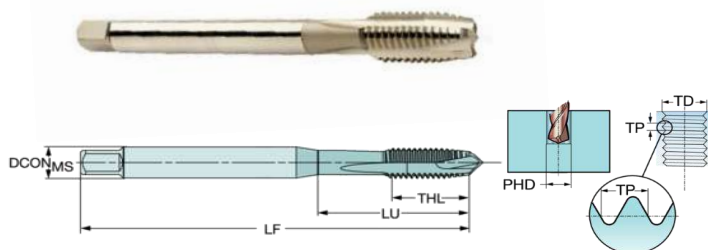

Sandvik/Gühring Material: Allmänna stål/Alu
 DIN 374
 ISO 2 / 6H
 Metrisk fin
 Form B
 Sort C150/B150

TDZ	TP	LU	THL	DCON MS	LF	PHD	Benämning	Art nr
M3x0,35	0.35		7	2.2	56	2.65		L827 3,002
M3,5x0,35	0.35		8	2.5	56	3.15		L827 3,502
M4x0,5	0.5		8	2.8	63	3.5		L827 4,003
M5x0,50	0.5	49	13.2	3.5	70	4.5	T200-XM100DB-M5X050 C150	L6634984
M6x0,5	0.5		13	4.5	80	5.5		L827 6,003
M6x0,75	0.75		13	4.5	80	5.25		L827 6,004
M7x0,75	0.75		13	5.5	80	6.25		L827 7,004
M8x0,5	0.5		14	6	80	7.5		L827 8,003
M8x0,75	0.75		14	6	80	7.25		L827 8,004
M8x1	1	67	18	6	90	7	T200-XM100DB-M8X100 C150	L6539212
M9x1	1		18	7	90	8		L827 9,005
M10x0,75	0.75		18	7	90	9.25		L827 10,004
M10x1	1	67	17.6	7	90	9	T200-XM100DB-M10X100 C150	L6539213
M10x1,25	1.25	77	19.8	7	100	8.8	T200-XM100DB-M10X125 C150	L6539214
M11x1	1		20	8	90	10		L827 11,005
M12x1	1	73	21	9	100	11	T200-XM100DB-M12X100 C150	L6539215
M12x1,25	1.25	73	21	9	100	10.8	T200-XM100DB-M12X125 C150	L6539216
M12x1,5	1.5	73	21	9	100	10.5	T200-XM100DB-M12X150 C150	L6539217
M14x1	1	71	21	11	100	13	T200-XM100DB-M14X100 C150	L6635062
M14x1,25	1.25	71	21	11	100	14	T200-XM100DB-M14X125 C150	L6635063
M14x1,5	1.5	71	21	11	100	12.5	T200-XM100DB-M14X150 C150	L6539218
M15x1	1		20	12	100	14		L827 15,005
M15x1,5	1.5		20	12	100	13.5		L827 15,007
M16x1	1	58	21	12	100	15	T200-XM100DB-M16X100 C150	L6635064
M16x1,5	1.5		22	12	100	14.5		L827 16,007
M18x1	1	66	24	14	110	17	T200-XM100DB-M18X100 B150	L6635065
M18x1,5	1.5		25	14	110	16.5		L827 18,007
M18x2	2		30	14	125	16		L827 18,008
M20x1	1		25	16	125	19		L827 20,005
M20x1,5	1.5		25	16	125	18.5		L827 20,007
M20x2	2		32	16	140	18		L827 20,008

HSS Gängtapp UNC Spåndrivande RAK DIN 371 Coro Tap™ 200

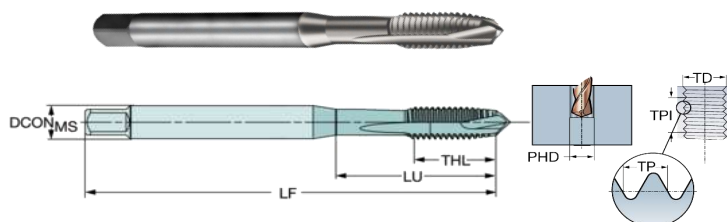

Gühring/Sandvik Material: Allmänna stål/Alu
 DIN 371
 Tolerans: 2B
 UNC
 Form B
 Sort C150

TDZ	TPI	LU	THL	DCON MS	LF	PHD	Benämning	Art nr
NR.4-40	40	18	8.5	3.5	56	2.35	T200-XM100DE-4-40 C150	L6539222
NR.5-40	40	18	9.5	3.5	56	2.65	T200-XM100DE-5-40 C150	L6539223
NR.6-32	32	20	10.4	4	56	2.85	T200-XM100DE-6-32 C150	L6539224
NR.8-32	32	21	11.4	4.5	63	3.5	T200-XM100DE-8-32 C150	L6539225
NR.10 -24	24		14	6	70	3.9		L873 4,826
NR.12 -24	24		16	6	80	4.5		L873 5,486
1/4 -20	20	30	14.1	7	80	5.1	T200-XM100DE-1/4 C150	L6539226
5/16 -18	18		20	8	90	6.6		L873 7,938
3/8 -16	16	39	18.9	10	100	8	T200-XM100DE-3/8 C150	L6539228

HSS Gängtapp UNC Spåndrivande RAK DIN 376 Coro Tap™ 200

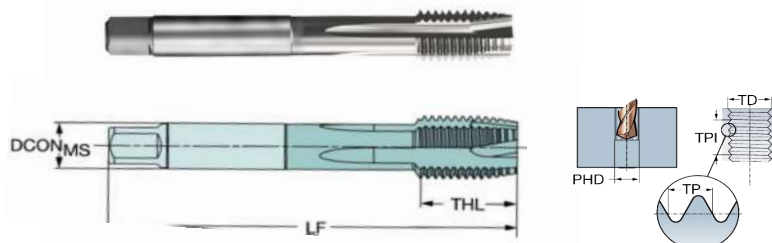

Gühring/Sandvik Material: Allmänna stål/Alu
 DIN 376
 Tolerans: 2B
 UNC
 Form B
 Sort C150/B150

TDZ	TPI	LU	THL	DCON MS	LF	PHD	Benämning	Art nr
7/16	14	76	20	8	100	9.4	T200-XM101DE-7/16 C150	L6539229
1/2 -13	13	83	23	9	110	10.8	T200-XM101DE-1/2 C150	L6539230
5/8 -11	11		30	12	110	13.5		L878 15,875
3/4 -10	10	81	30	14	125	16.5	T200-XM101DE-3/4 B150	L6539232

HSS Gängtapp UNF Spåndrivande RAK DIN 374

Coro Tap™ 200

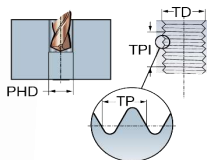
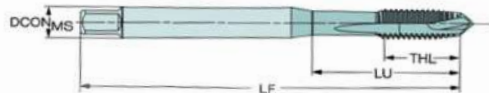

Gühring /Sandvik Material: Allmänna stål/Alu
DIN 374

Tolerans: 2B

UNF

Form B

Sort C150

TDZ	TPI	LU	THL	DCON MS	LF	PHD	Benämning	Art nr
NR.8-36	36	21	11.4	4.5	63	3.5	T200-XM100DF-8-36 C150	L6539235
NR.10 -32	32		14	3.5	70	4.1		L908 4,826
NR.12 -28	28		16	4	80	4.6		L908 5,486
1/4 -28	28		16	4.5	80	5.5		L908 6,35
5/16 -24	24	39	18	6	90	6.9		L908 7,938
3/8 -24	24		18.9	10	100	8.5	T200-XM100DF-3/8 C150	L6539239
7/16-20	20	76	20	8	100	9.9	T200-XM100DF-7/16 C150	L6539240
1/2 -20	20		20	9	100	11.5		L908 12,7
5/8 -18	18		22	12	100	14.5		L908 15,875
3/4 -16	16		25	14	110	17.5		L908 19,05

HSS Gängtapp G Spåndrivande RAK DIN 5156

Coro Tap™ 200

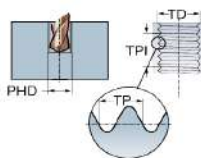
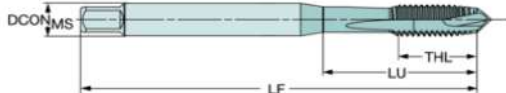

Sandvik Material: Allmänna stål/Alu
DIN 5156

Rörgänga G

Form B

Sort C150/B150

TDZ	TPI	LU	THL	DCON MS	LF	PHD	Benämning	Art nr
G 1/8"	28	67	18	7	90	8.8	T200-XM100DK-1/8 C150	L6634995
G 1/4"	19	71	21	11	100	11.8	T200-XM100DK-1/4 C150	L6634996
G 3/8"	19	58	21	12	100	15.25	T200-XM100DK-3/8 C150	L6634997
G 1/2"	14	80	24	16	125	19	T200-XM100DK-1/2 B150	L6634998
G 5/8"	14	78	24	18	125	21	T200-XM100DK-5/8 B150	L6635079
G 3/4"	14	77	28	20	140	24.5	T200-XM100DK-3/4 B150	L6635080

HSS Gängtapp EG (För gänginsatser) Spåndrivande RAK DIN 40435

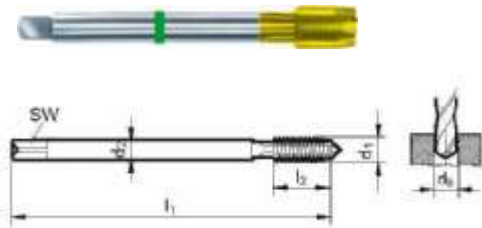

Gühring 1010 Material: Aluminium
 < EGM 4 Prototyp Stål
 DIN 40435 Rostfritt
 Tolerans: 6H
 Helicoil, Recoil
 Metrisk
 Form B

d_1	P	l_1	l_2	d_2	SW	d_k	Art nr
EGM 3	0,50	63,00	12,00	4,50	3,40	3,15	L280012
EGM 4	0,70	70,00	14,00	6,00	4,90	4,20	L1010 4
EGM 5	0,80	80,00	16,00	6,00	4,90	5,25	L1010 5
EGM 6	1,00	90,00	17,00	8,00	6,20	6,30	L1010 6
EGM 8	1,25	100,00	20,00	10,00	8,00	8,40	L1010 8
EGM 10	1,50	110,00	24,00	9,00	7,00	10,50	L1010 10
EGM 12	1,75	110,00	30,00	11,00	9,00	12,50	L1010 12



HSS Gängtapp M SPIRAL DIN 371

Coro Tap™ 300

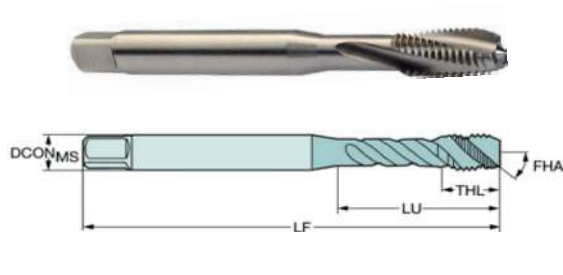

Sandvik/Gühring Material: Allmänna stål/Alu
 DIN 371
 ISO 2/6H
 Metrisk
 Form C
 Sort C150

TDZ	TP	LU	THL	DCON MS	LF	PHD	Benämning	Art nr
M 2	0.4	9	4	2.8	45	1.6	T300-XM100DA-M2 C150	L6635129
M 2.5	0.45	12.5	4	2.8	50	2.05	T300-XM100DA-M2.5 C150	L6635140
M 3	0.5	18	5.9	3.5	56	2.5	T300-XM100DA-M3 C150	L6539096
M 3.5	0.6	20	7	4	56	2.9		L810 3,5
M 4	0.7	21	6.7	4.5	63	3.3	T300-XM100DA-M4 C150	L6539098
M 5	0.8	21	7.7	6	70	4.2	T300-XM100DA-M5 C150	L6539099
M 6	1	31	10	6	80	5	T300-XM100DA-M6 C150	L6539140
M 7	1	31	10	7	80	6	T300-XM100DA-M7 C150	L6539141
M 8	1.25	35	11.6	8	90	6.8	T300-XM100DA-M8 C150	L6539142
M 10	1.5	39	15.1	10	100	8.5	T300-XM100DA-M10 C150	L6539143

HSS Gängtapp M SPIRAL DIN 376

Coro Tap™ 300

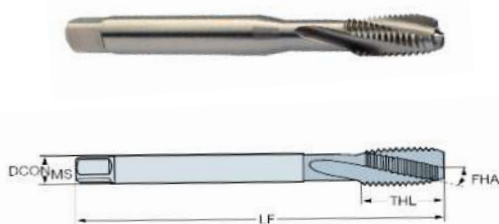

Sandvik/Gühring Material: Allmänna stål/Alu
 DIN 376
 ISO 2/6H
 Metrisk
 Form C
 Sort C150/B150

TDZ	TP	LU	THL	DCON MS	LF	PHD	Art nr	Benämning
M 12	1.75	83	16	9	110	10.2	L6539144	T300-XM101DA-M12 C150
M 14	2		20	11	110	12	L822 14	
M 16	2	68	20	12	110	14	L6539146	T300-XM101DA-M16 C150
M 18	2.5	81	25	14	125	15.5	L6539147	T300-XM101DA-M18 B150
M 20	2.5	95	25	16	140	17.5	L6539148	T300-XM101DA-M20 B150

HSS Gängtapp M SPIRAL DIN 371

Coro Tap™300

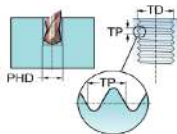
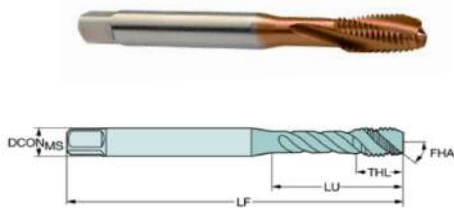

Sandvik
DIN 371
ISO 2/6H
Metrisk
Form C

Material: Stål/Rostfritt
Sort C110

TDZ	TP	LU	THL	DCON MS	LF	PHD	Benämning	Art nr
M 3	0.5	18	5.9	3.5	56	2.5	T300-XM100DA-M3 C110	L6539564
M 4	0.7	21	6.7	4.5	63	3.3	T300-XM100DA-M4 C110	L6539566
M 5	0.8	21	7.7	6	70	4.2	T300-XM100DA-M5 C110	L6539567
M 6	1	31	10	6	80	5	T300-XM100DA-M6 C110	L6539568
M 8	1.25	35	11.6	8	90	6.8	T300-XM100DA-M8 C110	L6539570
M 10	1.5	39	15.1	10	100	8.5	T300-XM100DA-M10 C110	L6539571

HSS Gängtapp M SPIRAL DIN 376

Coro Tap™300

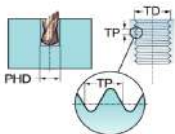
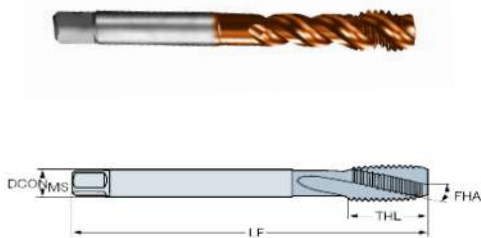

Sandvik
DIN 376
ISO 2/6H
Metrisk
Form C

Material: Stål/Rostfritt
Sort C110

TDZ	TP	LU	THL	DCON MS	LF	PHD	Benämning	Art nr
M 12	1.75	83	16	9	110	10.2	T300-XM101DA-M12 C110	L6539572
M 14	2	81	20	11	110	12	T300-XM101DA-M14 C110	L6539573
M 16	2	68	20	12	110	14	T300-XM101DA-M16 C110	L6539574

HSS Gängtapp M SPIRAL DIN 374 Extra lång

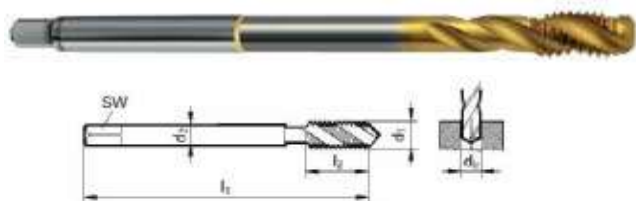

Gühring 5718
Gühring standard
6HX
Metrisk
Form C

Material: Allmänna stål/
Rostfritt/Gjutjärn/Alu

d ₁	P	l ₁	l ₂	d ₂	SW	d _k	Art nr
M3	0,50	112,00	6,00	3,50	2,70	2,50	L5718 3
M4	0,70	112,00	7,50	2,80	2,10	3,30	L5718 4
M5	0,80	125,00	8,50	3,50	2,70	4,20	L5718 5
M6	1,00	125,00	11,00	4,50	3,40	5,00	L5718 6
M8	1,25	140,00	14,00	6,00	4,90	6,80	L5718 8
M10	1,50	160,00	16,00	7,00	5,50	8,50	L5718 10
M12	1,75	180,00	18,50	9,00	7,00	10,20	L5718 12
M16	2,00	220,00	20,00	12,00	9,00	14,00	L5718 16
M 20	2,50	280,00	25,00	16,00	12,00	17,50	L5718 20

HSS Gångtapp MF SPIRAL DIN 374

Coro Tap™ 300

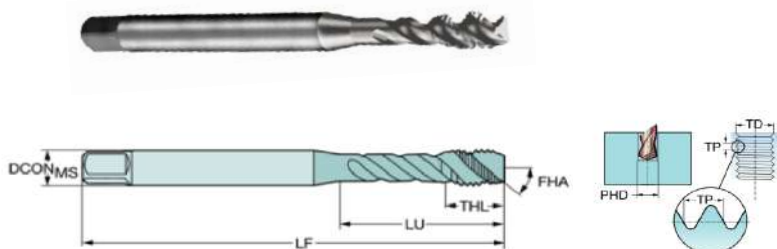

Sandvik/Gühring Material: Allmänna stål/Alu
 DIN 374
 ISO 2 / 6H
 Metrisk fin
 Form C
 Sort C150/B150

TDZ	TP	LU	THL	DCON	MS	LF	PHD	Benämning	Art nr
M3x0.35	0.35		4	2.2	56	2.65			L834 3,002
M4x0.5	0.5		5	2.8	63	3.5			L834 4,003
M5x0.5	0.5		5	3.5	70	4.5			L834 5,003
M6x0.5	0.5		5	4.5	80	5.5			L834 6,003
M6x0.75	0.75	59	10	4.5	80	5.3		T300-XM100DB-M6X075 C150	L6635147
M8x0.75	0.75		8	6	80	7.2			L834 8,004
M8x1	1	67	13	6	90	7		T300-XM100DB-M8X100 C150	L6539163
M10x0.75	0.75	67	13	7	90	9.3		T300-XM100DB-M10X075 C150	L6635243
M10x1	1	67	13	7	90	9		T300-XM100DB-M10X100 C150	L6539164
M10x1.25	1.25	77	15	7	100	8.8		T300-XM100DB-M10X125 C150	L6539165
M12x1	1	73	15	9	100	11		T300-XM100DB-M12X100 C150	L6539166
M12x1.25	1.25	73	15	9	100	10.8		T300-XM100DB-M12X125 C150	L6539167
M12x1.5	1.5	73	15	9	100	10.5		T300-XM100DB-M12X150 C150	L6539168
M14x1	1	71	15	11	100	13		T300-XM100DB-M14X100 C150	L6635149
M14x1.25	1.25	71	15	11	100	12.8		T300-XM100DB-M14X125 C150	L6635244
M14x1.5	1.5	71	15	11	100	12.5		T300-XM100DB-M14X150 C150	L6539169
M16x1	1	58	15	12	100	15		T300-XM100DB-M16X100 C150	L6635245
M16x1.5	1.5	58	15	12	100	14.5		T300-XM100DB-M16X150 C150	L6539170
M18x1	1		15	14	110	17			L834 18,005
M18x1.5	1.5		12	14	110	16.5			L834 18,007
M20x1	1	80	17	16	125	19		T300-XM100DB-M20X100 B150	L6635247
M20x1.5	1.5	80	17	16	125	18.5		T300-XM100DB-M20X150 B150	L6539172

HSS Gängtapp UNC SPIRAL DIN 371

Coro Tap™ 300

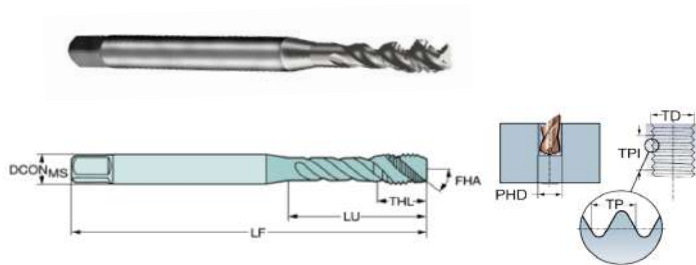

Sandvik Material: Allmänna Stål/Alu
DIN 371
Tolerans: 2B
UNC
Form C
Sort C150

TDZ	TPI	LU	THL	DCON MS	LF	PHD	Benämning	Art nr
NR.4-40	40	18	5.6	3.5	56	2.35	T300-XM100DE-4-40 C150	L6539173
NR.5-40	40	18	5.6	3.5	56	2.65	T300-XM100DE-5-40 C150	L6539174
NR.6-32	32	20	6.5	4	56	2.85	T300-XM100DE-6-32 C150	L6539175
NR.8-32	32	21	6.5	4.5	63	3.5	T300-XM100DE-8-32 C150	L6539176
NR.10-24	24	25	8	6	70	3.9	T300-XM100DE-10-24 C150	L6635153
NR.12-24	24	30	10	6	80	4.5	T300-XM100DE-12-24 C150	L6635255
1/4 -20	20	30	10	7	80	5.1	T300-XM100DE-1/4 C150	L6539177
5/16 -18	18	35	12	8	90	6.6	T300-XM100DE-5/16 C150	L6539178
3/8 -16	16	39	15	10	100	8	T300-XM100DE-3/8 C150	L6539179

HSS Gängtapp UNC SPIRAL DIN 376

Coro Tap™ 300

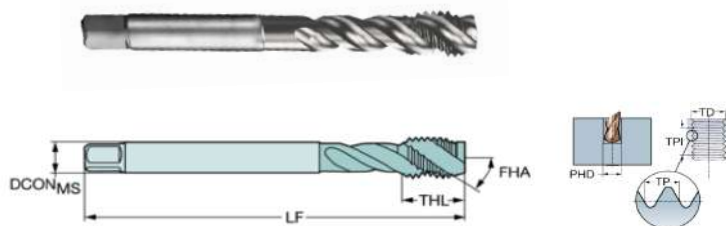

Sandvik/Gühring Material: Allmänna Stål/Alu
DIN 376
Tolerans: 2B
UNC
Form C
Sort C150/B150

TDZ	TPI	LU	THL	DCON MS	LF	PHD	Benämning	Art nr
7/16-14	14	75.75	15	8	100	9.4	T300-XM101DE-7/16 C150	L6539180
1/2 -13	13	82.75	18	9	110	10.8	T300-XM101DE-1/2 C150	L6539181
5/8 -11	11	67.75	20	12	110	13.5	T300-XM101DE-5/8 C150	L6539182
3/4 -10	10	80.75	25	14	125	16.5	T300-XM101DE-3/4 B150	L6539183

HSS Gångtapp UNF SPIRAL DIN 374

Coro Tap™ 300

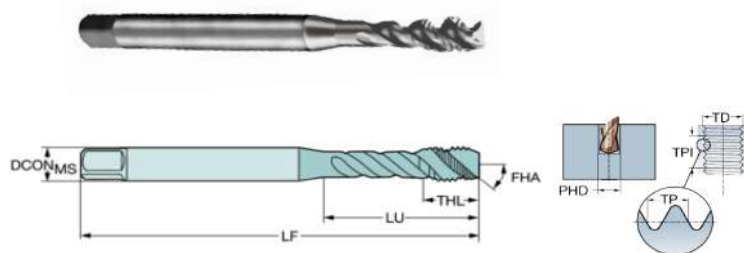

Sandvik/Gühring Material: Allmänna Stål/Alu
 DIN 374
 Tolerans: 2B
 UNF
 Form C
 Sort C150/B150

TDZ	TPI	LU	THL	DCON MS	LF	PHD	Benämning	Art nr
NR.8-36	36	21	6.5	4.5	63	3.5	T300-XM100DF-8-36 C150	L6539186
NR.10-32	32	25	7.3	6	70	4.1	T300-XM100DF-10-33 C150	L6539187
1/4-28	28		9	4.5	80	5.5		L911 6,35
5/16-24	24	35	12	8	90	6.9	T300-XM100DF-5/16 C150	L6539189
3/8-24	24		11	7	90	8.5		L911 9,525
7/16-20	20	75.75	15	8	100	9.9	T300-XM101DF-7/16 C150	L6539191
1/2-20	20	83	18	9	110	11.5	T300-XM101DF-1/2 C150	L6539192
5/8-18	18	67.75	20	12	110	14.5	T300-XM101DF-5/8 C150	L6539193
3/4-16	16	77.5	25	14	125	17.5	T300-XM101DF-3/4 B150	L6539194

HSS Gångtapp G SPIRAL DIN 5156

Coro Tap™ 300

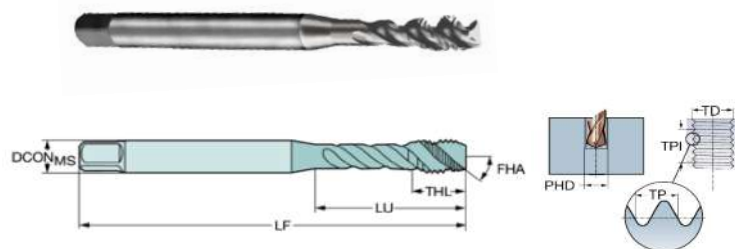

Sandvik Material: Allmänna Stål/Alu
 DIN 5156
 Rörgänga G
 Form C
 Sort C150/B150/B145

TDZ	TPI	LU	THL	DCON MS	LF	PHD	Benämning	Art nr
G 1/8	28	67	13	7	90	8.8	T300-XM100DK-1/8 C150	L6635161
G 1/4	19	71	15	11	100	11.8	T300-XM100DK-1/4 C150	L6635162
G 3/8	19	58	15	12	100	15.25	T300-XM100DK-3/8 C150	L6635163
G 1/2	14	80	18	16	125	19	T300-XM100DK-1/2 B150	L6635164
G 5/8	14	78	18	18	125	21	T300-XM100DK-5/8 B145	L6635284
G 3/4	14	77	20	20	140	24.5	T300-XM100DK-3/4 B150	L6635165

HSS Gängtapp EG (För gänginsatser) SPIRAL DIN 40435

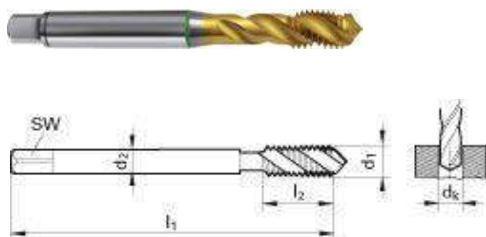

Gütring 1011

Material: Aluminium

Rostfritt

DIN 40435

Stål

Tolerans: 6H

Helicoil, Recoil

Metrisk

Form C

d ₁ Nom	d ₁	P	l ₁	l ₂	d ₂	SW	d _k	Art nr
EGM 4	4,943	0,70	70,00	7,50	6,00	4,90	4,20	L1011 4
EGM 5	6,074	0,80	80,00	8,50	6,00	4,90	5,25	L1011 5
EGM 6	7,340	1,00	90,00	11,00	8,00	6,20	6,30	L1011 6
EGM 8	9,668	1,25	100,00	14,00	10,00	8,00	8,40	L1011 8
EGM 10	11,999	1,50	110,00	16,00	9,00	7,00	10,50	L1011 10
EGM 12	14,333	1,75	110,00	18,50	11,00	9,00	12,50	L1011 12

HSS Formgängtapp ISO DIN 371 / DIN 376

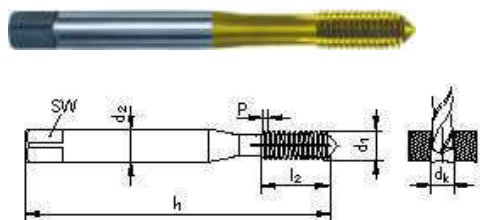

Gütring 5598 DIN 371 Material: Aluminium, Stål

Gütring 5599 DIN 376 Rostfritt

Tolerans: 6HX

Formbara material

TiN Belagd

För Genomgående och Bottenhål

Formgängtapp / Rullgängtapp ej skärande

Form C, Smörjspår

d ₁ Nom	P	l ₁	l ₂	d ₂	SW	d _k	Art nr
M 3	0,50	56,00	10,00	3,50	2,70	2,80	L5598 3
M 4	0,70	63,00	12,00	4,50	3,40	3,65	L5598 4
M 5	0,80	70,00	14,00	6,00	4,90	4,65	L5598 5
M 6	1,00	80,00	16,00	6,00	4,90	5,55	L5598 6
M 8	1,25	90,00	18,00	8,00	6,20	7,40	L5598 8
M 10	1,50	100,00	20,00	10,00	8,00	9,25	L5598 10
M 12	1,75	110,00	24,00	9,00	7,00	11,25	L5599 12
M 14	2,00	110,00	26,00	11,00	9,00	13,10	L5599 14
M 16	2,00	110,00	26,00	12,00	9,00	15,10	L5599 16

HSS Gängsnitt M DIN EN 22568

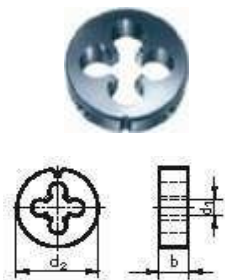

Gütring 151 Material: Allmänna stål
 DIN EN 22568
 Tolerans 6g
 Metrisk
 Form B

d ₁	P	d ₂	b	arbetsst. Ø	Art nr
M 3	0,50	20,00	5,00	2,920	L151 3
M 4	0,70	20,00	5,00	3,910	L151 4
M 5	0,80	20,00	7,00	4,900	L151 5
M 6	1,00	20,00	7,00	5,880	L151 6
M 8	1,25	25,00	9,00	7,870	L151 8
M 10	1,50	30,00	11,00	9,850	L151 10
M 12	1,75	38,00	14,00	11,830	L151 12
M 14	2,00	38,00	14,00	13,820	L151 14
M 16	2,00	45,00	18,00	15,820	L151 16
M 18	2,50	45,00	18,00	17,790	L151 18
M 20	2,50	45,00	18,00	19,790	L151 20

3. Fräs

Benämning	Sida
HSS Pinnfräs 2-skärig DIN 327.....Ø3-25.....Allround.....	38
HSS Pinnfräs 3-skärig DIN 327.....Ø2-25.....Allround.....	38
HSS Pinnfräs 4-skärig DIN 844.....Ø4-25.....Allround.....	39
HSS Skrubbpinnfräs 4-skärig, 5-skärig.....Ø6-25.....Allround.....	39
HM Pinnfräs 3-skärig DIN6527L.....Ø0,5-20.....Stål/Rostfritt.....	40
HM Skrubbpinnfräs 4-skärig, 5-skärig.....Ø6-16.....Allround.....	40
HM Pinnfräs 3-Skärig 1.5xD.....Ø2-16.....Stål/Rostfritt/Gjutjärn/Titan/Ni-Co Legering.....	41
HM Pinnfräs 4-Skärig 1.5xD.....Ø2-20.....Stål/Rostfritt/Gjutjärn/Titan/Ni-Co Legering.....	42
HM Pinnfräs 4-skärig Helreducerat skaft.....Ø4-16.....Stål/Rostfritt/Gjutjärn/Titan/Ni-Co Legering.....	42
HM Pinnfräs 4-skärig.....Ø3-20.....Stål/Rostfritt/Gjutjärn/Titan/Ni-Co Legering.....	43
HM Pinnfräs 4-skärig Lång 4xD.....Ø8-20.....Stål/Rostfritt/Gjutjärn/Titan/Ni-Co Legering.....	44
HM Pinnfräs 4-skärig Lång 4xD Spändelare.Ø8-10.....Stål/Rostfritt/Gjutjärn/Titan/Ni-Co Legering.....	44
HM Pinnfräs fullradie 3-skärig.....Ø1-12.....Stål/Rostfritt/Gjutjärn/Titan/Ni-Co Legering/Mässing..	45
HM Fasfräs 90° 4-skärig.....Ø6-12.....Stål/Rostfritt/Härdat.....	45
HM Fasfräs 90°.....Ø3-12.....Alu/Mässing/Koppar/Plast.....	45
HM Pinnfräs 2-skärig.....Ø1-20.....Alu/Mässing/Koppar/Plast.....	46
HM Pinnfräs 2-skärig Helreducerat skaft.....Ø2-20.....Alu/Mässing/Koppar/Plast.....	46
HM Pinnfräs 3-skärig 2.5xD.....Ø2-20.....Alu/Mässing/Koppar/Plast.....	47
HM Pinnfräs 3-skärig 4xD.....Ø3-20.....Alu/Mässing/Koppar/Plast.....	47
HM Pinnfräs 4-skärig 4xD.....Ø8-20.....Alu/Mässing/Koppar/Plast.....	48



HSS-Co Pinnfräs 2-skärig DIN 327



Precitool: 161706
 Beläggning: TiAIN
 30° Spiral
 Har ersatts från Alcrona och hade art.nr 161705

Material: Allround

L620 Ø12,5 13,5 17,5 18,5 = Obelagd

d ₁	d ₂	l ₁	l ₂	Z	Benämning	Artnr
3	6	49	5	2	Schafffräser HSS-Co TiAIN	L161706 3,0
3.5	6	50	6	2	Schafffräser HSS-Co TiAIN	L161706 3,5
4	6	51	7	2	Schafffräser HSS-Co TiAIN	L161706 4,0
4.5	6	51	7	2	Schafffräser HSS-Co TiAIN	L161706 4,5
5	6	52	8	2	Schafffräser HSS-Co TiAIN	L161706 5,0
5.5	6	52	8	2	Schafffräser HSS-Co TiAIN	L161706 5,5
6	6	52	8	2	Schafffräser HSS-Co TiAIN	L161706 6,0
6.5	10	60	10	2	Schafffräser HSS-Co TiAIN	L161706 6,5
7	10	60	10	2	Schafffräser HSS-Co TiAIN	L161706 7,0
7.5	10	60	10	2	Schafffräser HSS-Co TiAIN	L161706 7,5
8	10	61	11	2	Schafffräser HSS-Co TiAIN	L161706 8,0
8.5	10	61	11	2	Schafffräser HSS-Co TiAIN	L161706 8,5
9	10	61	11	2	Schafffräser HSS-Co TiAIN	L161706 9,0
10	10	63	13	2	Schafffräser HSS-Co TiAIN	L161706 10,0
11	12	70	13	2	Schafffräser HSS-Co TiAIN	L161706 11,0
12	12	73	16	2	Schafffräser HSS-Co TiAIN	L161706 12,0
12.5	12	73	12	2	Schafffräser HSS	L620011250
13	12	73	16	2	Schafffräser HSS-Co TiAIN	L161706 13,0
13.5	12	73	12	2	Schafffräser HSS	L620011350
14	12	73	16	2	Schafffräser HSS-Co TiAIN	L161706 14,0
15	12	73	16	2	Schafffräser HSS-Co TiAIN	L161706 15,0
16	16	79	19	2	Schafffräser HSS-Co TiAIN	L161706 16,0
17	16	79	19	2	Schafffräser HSS-Co TiAIN	L161706 17,0
17.5	16	79	19	2	Schafffräser HSS	L620011750
18	16	79	19	2	Schafffräser HSS-Co TiAIN	L161706 18,0
18.5	16	79	19	2	Schafffräser HSS	L620011850
19	16	79	19	2	Schafffräser HSS-Co TiAIN	L161706 19,0
20	20	88	22	2	Schafffräser HSS-Co TiAIN	L161706 20,0
22	20	88	22	2	Schafffräser HSS-Co TiAIN	L161706 22,0
25	25	102	26	2	Schafffräser HSS-Co TiAIN	L161706 25,0

HSS-Co Pinnfräs 3-skärig DIN 327



Precitool: 162006
 Beläggning: TiAIN
 30° Spiral
 Har ersatts från 162005 Alcrona

Material: Allround

d ₁	d ₂	l ₁	l ₂	Z	Benämning	Artnr
2	6	48	4	3	Schafffräser HSS-Co TiAIN	L162006 2,0
3	6	49	5	3	Schafffräser HSS-Co TiAIN	L162006 3,0
4	6	51	7	3	Schafffräser HSS-Co TiAIN	L162006 4,0
5	6	52	8	3	Schafffräser HSS-Co TiAIN	L162006 5,0
6	6	52	8	3	Schafffräser HSS-Co TiAIN	L162006 6,0
8	10	61	11	3	Schafffräser HSS-Co TiAIN	L162006 8,0
10	10	63	13	3	Schafffräser HSS-Co TiAIN	L162006 10,0
12	12	73	16	3	Schafffräser HSS-Co TiAIN	L162006 12,0
14	12	73	16	3	Schafffräser HSS-Co TiAIN	L162006 14,0
16	16	79	19	3	Schafffräser HSS-Co TiAIN	L162006 16,0
18	16	79	19	3	Schafffräser HSS-Co TiAIN	L162006 18,0
20	20	88	22	3	Schafffräser HSS-Co TiAIN	L162006 20,0
22	20	88	22	3	Schafffräser HSS-Co TiAIN	L162006 22,0
25	25	102	26	3	Schafffräser HSS-Co TiAIN	L162006 25,0

HSS-Co Pinnfräs 4-skärig DIN 844

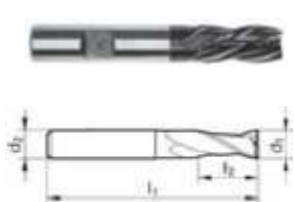

Precitool: 163751
 Beläggning: TiAlN
 30° Spiral
 Har ersatts från 163750 Alcrona

Material: Allround

d ₁	d ₂	l ₁	l ₂	Z	Benämning	Artnr
4	6	55	11	4	Schafffräser HSS-Co TiAlN	L163751 4,0
5	6	57	13	4	Schafffräser HSS-Co TiAlN	L163751 5,0
6	6	57	13	4	Schafffräser HSS-Co TiAlN	L163751 6,0
8	10	69	19	4	Schafffräser HSS-Co TiAlN	L163751 8,0
10	10	72	22	4	Schafffräser HSS-Co TiAlN	L163751 10,0
12	12	83	26	4	Schafffräser HSS-Co TiAlN	L163751 12,0
14	12	83	26	4	Schafffräser HSS-Co TiAlN	L163751 14,0
16	16	92	32	4	Schafffräser HSS-Co TiAlN	L163751 16,0
18	16	92	32	4	Schafffräser HSS-Co TiAlN	L163751 18,0
20	20	104	38	4	Schafffräser HSS-Co TiAlN	L163751 20,0
25	25	121	45	4	Schafffräser HSS-Co TiAlN	L163751 25,0

HSS-Co Skrubbpinnfräs 4-skärig, 5-skärig



Precitool: 167501
 Beläggning: TiAlN
 30° Spiral
 Har ersatts från 167500 Alcrona

Material: Allround

d ₁	d ₂	l ₁	l ₂	Z	Benämning	Artnr
6	6	57	13	4	Schafffräser HSS-Co TiAlN	L167501 6,0
8	10	69	19	4	Schafffräser HSS-Co TiAlN	L167501 8,0
10	10	72	22	4	Schafffräser HSS-Co TiAlN	L167501 10,0
12	12	83	26	4	Schafffräser HSS-Co TiAlN	L167501 12,0
14	12	83	26	4	Schafffräser HSS-Co TiAlN	L167501 14,0
16	16	92	32	4	Schafffräser HSS-Co TiAlN	L167501 16,0
18	16	92	32	4	Schafffräser HSS-Co TiAlN	L167501 18,0
20	20	104	38	4	Schafffräser HSS-Co TiAlN	L167501 20,0
22	20	104	38	4	Schafffräser HSS-Co TiAlN	L167501 22,0
25	25	121	45	5	Schafffräser HSS-Co TiAlN	L167501 25,0

HM Pinnfräs 3-skärig DIN6527L

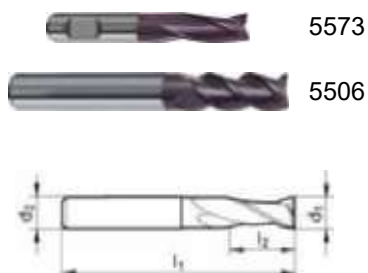

Gühringnr: 5506,5573 från Super Line
 Gühring 3636 för annan Ø
 Tolerans Øh10
 Beläggning: Fire
 Spiralvinkel 30° / Spiralvinkel 45°
 5573 = Skaft HB
 5506 = Skaft HA
 Centrumskärande

Material: Stål/Rostfritt

d ₁	d ₂	l ₁	l ₂	Z	Benämning	Artnr
0.5	3	38	1,5	3	Minifräs SL HM 3-sk 30° Fire	L5573 0,5
0.6	3	38	1,5	3	Minifräs SL HM 3-sk 30° Fire	L5573 0,6
0.8	3	38	2	3	Minifräs SL HM 3-sk 30° Fire	L5573 0,8
1	3	38	2	3	Minifräs SL HM 3-sk 30° Fire	L5573 1
1.2	3	38	2	3	Minifräs SL HM 3-sk 30° Fire	L5573 1,2
1.5	3	38	2	3	Minifräs SL HM 3-sk 30° Fire	L5573 1,5
1.8	3	38	2	3	Minifräs SL HM 3-sk 30° Fire	L5573 1,8
2	6	38	4	3	Minifräs SL HM 3-sk 30° Fire	L5573 2
2.5	6	38	5	3	Minifräs SL HM 3-sk 30° Fire	L5573 2,5
3	6	57	7	3	Spårfräs SL HM 3-sk. 45° HA F	L5506 3
3.5	6	57	7	3	Spårfräs SL HM 3-sk. 45° HA F	L5506 3,5
4	6	57	8	3	Spårfräs SL HM 3-sk. 45° HA F	L5506 4
4.5	6	57	8	3	Spårfräs SL HM 3-sk. 45° HA F	L5506 4,5
5	6	57	10	3	Spårfräs SL HM 3-sk. 45° HA F	L5506 5
6	6	57	10	3	Spårfräs SL HM 3-sk. 45° HA F	L5506 6
7	8	63	13	3	Spårfräs SL HM 3-sk. 45° HA F	L5506 7
8	8	63	16	3	Spårfräs SL HM 3-sk. 45° HA F	L5506 8
9	10	72	16	3	Spårfräs SL HM 3-sk. 45° HA F	L5506 9
10	10	72	19	3	Spårfräs SL HM 3-sk. 45° HA F	L5506 10
12	12	83	22	3	Spårfräs SL HM 3-sk. 45° HA F	L5506 12
14	14	83	22	3	Spårfräs SL HM 3-sk. 45° HA F	L5506 14
16	16	92	26	3	Spårfräs SL HM 3-sk. 45° HA F	L5506 16
18	18	92	26	3	Spårfräs SL HM 3-sk. 45° HA F	L5506 18
20	20	104	32	3	Spårfräs SL HM 3-sk. 45° HA F	L5506 20

HM Pinnfräs 4-skärig/5-skärig Skrub/Spånbrytare

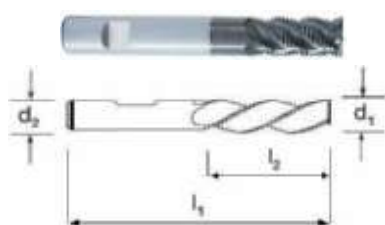

Precitool: 177405
 Beläggning: TiAIN
 45° Spiral

Material: Allround

d ₁	d ₂	l ₁	l ₂	Fas	Z	Benämning	Artnr
6	6	57	13	0,180	4	Schafffräser VHM-TiAIN-X 45°	L177405 6,00
8	8	63	19	0,240	4	Schafffräser VHM-TiAIN-X 45°	L177405 8,00
10	10	72	22	0,300	4	Schafffräser VHM-TiAIN-X 45°	L177405 10,00
12	12	83	26	0,360	4	Schafffräser VHM-TiAIN-X 45°	L177405 12,00
14	14	83	26	0,420	4	Schafffräser VHM-TiAIN-X 45°	L177405 14,00
16	16	92	32	0,480	5	Schafffräser VHM-TiAIN-X 45°	L177405 16,00

HM Pinnfräs 3-skärig 1.5xD

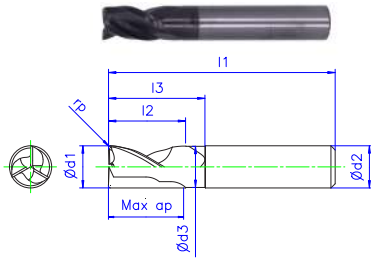

MBTF21 - 1,5xD
 Material: Stål/Rostfritt/Gjutjärn/Titan/Ni-Co legeringar
 Beläggning: Hyperlox
 Anv: Allmän, HRC spårfräsning, Instabila förhållanden
 (Torrt/Skärvätska)
 Reducerad 2-3xD
 Variabel spånkanal

d ₁	d ₂	d ₃	l ₁	l ₂	Max ap	l ₃	rp	Z	Benämning	Artnr
2	4	1.9	45	4	3.5	7	0.10	3	MBTF21 Ø2 rp0.10	LMBTF21020010
3	4	2.9	45	5.5	5	10	0.10	3	MBTF21 Ø3 rp0.10	LMBTF21030010
4	6	3.9	50	7	6.5	11	0.20	3	MBTF21 Ø4 rp0.20	LMBTF21040020
5	6	4.9	50	8.5	8	12.5	0.20	3	MBTF21 Ø5 rp0.20	LMBTF21050020
6	6	5.8	50	10	9.25	15	0.30	3	MBTF21 Ø6 rp0.30	LMBTF21060030
8	8	7.8	55	13	12.25	19	0.40	3	MBTF21 Ø8 rp0.40	LMBTF21080040
10	10	9.8	65	16	15	22	0.50	3	MBTF21 Ø10 rp0.50	LMBTF21100050
12	12	11.8	78	19	18	27	0.60	3	MBTF21 Ø12 rp0.60	LMBTF21120060
16	16	15.8	90	25	24	36	0.80	3	MBTF21 Ø16 rp0.80	LMBTF21160080

HM Pinnfräs 4-skärig 2.5xD

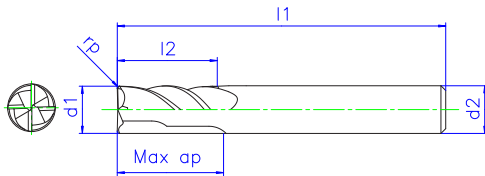

MBTF34 - 2,5xD

Material: Stål/Rostfritt/Gjutjärn/Titan/Ni-Co legeringar

Beläggning: Alsidur

Anv: Allmän, Dynamisk fräsning, Instabila förhållanden (Torrt/Skärsvätska)

Lättskärande geometri

MBT Vibrationsdämpning

Finns i flera radiutförande

Variabel spånkanal

Wel=Weldonskaft Q=Spändelare

d ₁	d ₂	l ₁	l ₂	Max ap	rp	Z	Q	Weld	Benämning	Artnr
3	6	50	11	11	0.06	4			MBTF34 Ø3 rp0.06	LMBTF34030006
3	6	50	11	11	0.50	4			MBTF34 Ø3 rp0.50	LMBTF34030050
4	6	50	12	12	0.08	4			MBTF34 Ø4 rp0.08	LMBTF34040008
4	6	50	12	12	0.50	4			MBTF34 Ø4 rp0.50	LMBTF34040050
5	6	50	15	15	0.10	4			MBTF34 Ø5 rp0.10	LMBTF34050010
5	6	50	15	15	0.50	4			MBTF34 Ø5 rp0.50	LMBTF34050050
6	6	50	18	18	0.12	4			MBTF34 Ø6 rp0.12	LMBTF34060012
6	6	50	18	18	0.50	4			MBTF34 Ø6 rp0.50	LMBTF34060050
6	6	50	18	18	1.00	4			MBTF34 Ø6 rp1.00	LMBTF34060100
6	6	50	18	18	2.00	4			MBTF34 Ø6 rp2.00	LMBTF34060200
8	8	63	23	23	0.16	4			MBTF34 Ø8 rp0.16	LMBTF34080016
8	8	63	23	23	0.16	4	Q	W	MBTF34QW Ø8 rp0.16	LMBTF34080016QW
8	8	63	23	23	0.50	4			MBTF34 Ø8 rp0.50	LMBTF34080050
8	8	63	23	23	1.00	4			MBTF34 Ø8 rp1.00	LMBTF34080100
8	8	63	23	23	2.00	4			MBTF34 Ø8 rp2.00	LMBTF34080200
10	10	72	26	26	0.20	4			MBTF34 Ø10 rp0.20	LMBTF34100020
10	10	72	26	26	0.20	4	Q	W	MBTF34QW Ø10 rp0.20	LMBTF34100020QW
10	10	72	26	26	0.50	4			MBTF34 Ø10 rp0.50	LMBTF34100050
10	10	72	26	26	1.00	4			MBTF34 Ø10 rp1.00	LMBTF34100100
10	10	72	26	26	2.00	4			MBTF34 Ø10 rp2.00	LMBTF34100200
12	12	83	32	32	0.24	4			MBTF34 Ø12 rp0.24	LMBTF34120024
12	12	83	32	32	0.24	4	Q	W	MBTF34QW Ø12 rp0.24	LMBTF34120024QW
12	12	83	32	32	0.50	4			MBTF34 Ø12 rp0.50	LMBTF34120050
12	12	83	32	32	1.00	4			MBTF34 Ø12 rp1.00	LMBTF34120100
12	12	83	32	32	2.00	4			MBTF34 Ø12 rp2.00	LMBTF34120200
16	16	108	42	42	0.32	4		W	MBTF34W Ø16 rp0.32	LMBTF34160032W
16	16	108	42	42	0.32	4	Q	W	MBTF34QW Ø16 rp0.32	LMBTF34160032QW
16	16	108	42	42	1.00	4		W	MBTF34W Ø16 rp1.00	LMBTF34160100W
20	20	120	52	52	0.40	4		W	MBTF34W Ø20 rp0.40	LMBTF34200040W
20	20	120	52	52	0.40	4	Q	W	MBTF34QW Ø20 rp0.40	LMBTF34200040QW

Vilka är fördelarna med dynamisk fräsning?

- Snabb metod då den tillåter hög skärhastighet och hög matn/tand – **reducerade bearbetningstider.**
- Ger låga skärkrafter därav få verktygsbrott – **säkrare process.**
- Använder hela skärkantslängden på fräsen vilket kan ge upp till 10ggr högre verktygslivslängd – **kraftigt förbättrad verktygsekonomi.**
- Man kan oftast välja en mindre diameter på verktyget och få ett billigare verktyg – **förbättrad verktygsekonomi.**

HM Pinnfräs 4-skärig lång - 4xD

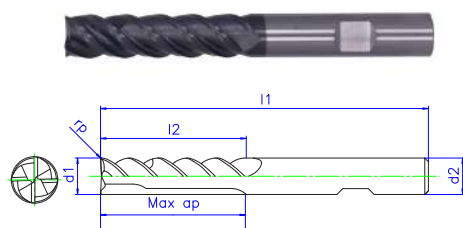

MBTF35 - 4xD
 Material: Stål/Rostfritt/Gjutjärn/Titan/Ni-Co legeringar
 Beläggning: Alsidur
 Anv: Dynamisk fräsning (Torrt/Skärvätska)
 Lättskärande geometri
 MBT Vibrationsdämpning
 Variabel spånkanal
 Wel=Weldonskaft

d ₁	d ₂	l ₁	l ₂	Max ap	rp	Z	Weld	Benämning	Artnr
4	6	50	16	15.5	0.08	4		MBTF35 Ø4 rp0.08	LMBTF35040008
5	6	50	20	19.5	0.10	4		MBTF35 Ø5 rp0.10	LMBTF35050010
6	6	65	24	23.25	0.12	4		MBTF35 Ø6 rp0.12	LMBTF35060012
8	8	75	32	31.25	0.16	4	W	MBTF35W Ø8 rp0.16	LMBTF35080016W
10	10	85	40	39	0.20	4	W	MBTF35W Ø10 rp0.20	LMBTF35100020W
12	12	100	48	47	0.24	4	W	MBTF35W Ø12 rp0.24	LMBTF35120024W
16	16	120	64	62	0.32	4	W	MBTF35W Ø16 rp0.32	LMBTF35160032W
20	20	142	80	78	0.40	4	W	MBTF35W Ø20 rp0.40	LMBTF35200040W

HM Pinnfräs 4-skärig lång - 4xD Spåndelare

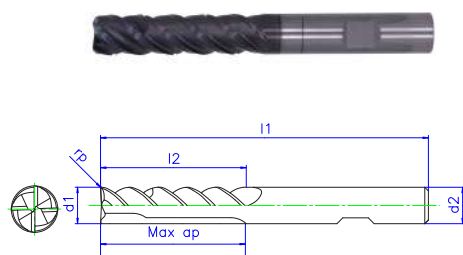

MBTF35 - 4xD
 Material: Stål/Rostfritt/Gjutjärn/Titan/Ni-Co legeringar
 Beläggning: Alsidur
 Anv: Dynamisk fräsning (Torrt/Skärvätska)
 Lättskärande geometri
 MBT Vibrationsdämpning
 Variabel spånkanal
 Wel=Weldonskaft Q=Spåndelare

d ₁	d ₂	l ₁	l ₂	Max ap	rp	Z	Q	Weld	Benämning	Artnr
4	6	50	16	15.5	0.08	4	Q		MBTF35Q Ø4 rp0.08	LMBTF35040008Q
5	6	50	20	19.5	0.10	4	Q		MBTF35Q Ø5 rp0.10	LMBTF35050010Q
6	6	65	24	23.25	0.12	4	Q		MBTF35Q Ø6 rp0.12	LMBTF35060012Q
8	8	75	32	31.25	0.16	4	Q	W	MBTF35QW Ø8 rp0.16	LMBTF35080012QW
10	10	85	40	39	0.20	4	Q	W	MBTF35QW Ø10 rp0.20	LMBTF35100020QW
12	12	100	48	47	0.24	4	Q	W	MBTF35QW Ø12 rp0.24	LMBTF35120024QW
16	16	120	64	62	0.32	4	Q	W	MBTF35QW Ø16 rp0.32	LMBTF35160032QW
20	20	142	80	78	0.40	4	Q	W	MBTF35QW Ø20 rp0.40	LMBTF35200040QW

HM Pinnfräs fullradie 3-skärig - 2.5xD

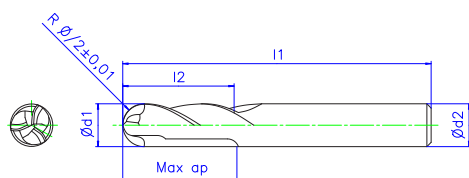

MBTF62 - 2,5xD
 Material: Stål/Rostfritt/Gjutjärn/Titan/Ni-Co legeringarALU/Mässing
 Beläggning: Alsidur
 Anv: Allmän (Torrt/Skärvätska)
 MBT Vibrationsdämpning
 Variabel spånkanal

d ₁	d ₂	l ₁	l ₂	Max ap	Z	Benämning	Artnr
1	4	50	4	4	3	MBTF62 Ø1	LMBTF62-010
2	4	50	8	8	3	MBTF62 Ø2	LMBTF62-020
3	4	50	11	11	3	MBTF62 Ø3	LMBTF62-030
4	6	50	12	12	3	MBTF62 Ø4	LMBTF62-040
5	6	54	5		2	HM Pinnfräs 6476 Ø5/6 R2.5	L218253
6	6	50	18	18	3	MBTF62 Ø6	LMBTF62-060
8	8	63	23	23	3	MBTF62 Ø8	LMBTF62-080
10	10	75	26	26	3	MBTF62 Ø10	LMBTF62-100
12	12	83	32	32	3	MBTF62 Ø12	LMBTF62-120

HM Fasfräs 90°



MBT Karnach Material: Stål Rostfritt Härdat

Spetsvinkel 90°

Beläggning: TiNALOX Thin



d ₂	d ₁	l ₁	l ₂	ap	Z	Benämning	Artnr
4		54		4		Fasfräs 90° Ø4 Z4	L30 6493 0400
6		57		4		Fasfräs 90° Ø6 Z4	L30 6493 0600
8		63		5		Fasfräs 90° Ø8 Z5	L30 6493 0800
10		72		6		Fasfräs 90° Ø10 Z6	L30 6493 1000
12		83		6		Fasfräs 90° Ø12 Z6	L30 6493 1200

HM Fasfräs 90° 3-Skärig för aluminium



MBTA75 - 90°
 Material: ALU/Mässing/Koppar/Plast
 Beläggning: NHC 7000 (Torrt/Skärvätska)
 Polerad
 3-6 skärig



d ₁	d ₂	d ₄	l ₁	l ₃	Z	Benämning	Artnr
3	4	0.1	40	10	4	HM Fasfräs 6200 Ø3 90°	LMBTA75030090
4	4		54		3	HM Fasfräs 6200 Ø4 90°	LMBTA75040090
6	6		57		3	HM Fasfräs 6200 Ø6 90°	LMBTA75060090
8	8		63		3	HM Fasfräs 6200 Ø8 90°	LMBTA75080090
10	10		72		3	HM Fasfräs 6200 Ø10 90°	LMBTA75100090
12	12		83		3	HM Fasfräs 6200 Ø12 90°	LMBTA75120090

HM Pinnfräs 2-skärig

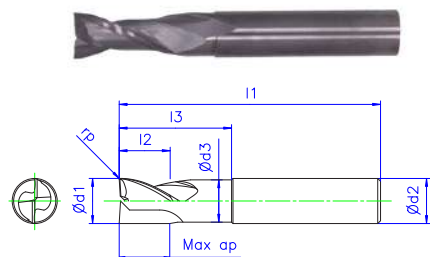

L3195 fabrikat Gühring
 MBTA91 - 2xD
 Material: ALU/Mässing/Koppar/Plast
 Beläggning: Obelagd
 Anv: Allmän (Skärvätska)
 Reducerad 2,5-5xD
 Vibrationsdämpad

d ₁	d ₂	l ₁	l ₂	l ₃	Fas	Skافت	Z	Benämning	Artnr
1	3	38	2	10		3	2	Spårfräs HM 2-sk HA 30°	L3195 1
1.5	3	38	3	10		3	2	Spårfräs HM 2-sk HA 30°	L3195 1.5
2	6	57	6	21		6	2	Spårfräs HM 2-sk HA 30°	L3195 2
3	6	57	7	21		6	2	Spårfräs HM 2-sk HA 30°	L3195 3
2	6	57	5	10	rp0.10	6	2	MBTA91 Ø2 rp0.10	LMBTA91020010
3	6	57	7	15	rp0.10	6	2	MBTA91 Ø3 rp0.10	LMBTA91030010
4	6	57	8	15	rp0.10	6	2	MBTA91 Ø4 rp0.10	LMBTA91040010
5	6	57	10	21	rp0.10	6	2	MBTA91 Ø5 rp0.10	LMBTA91050010
6	6	57	12	23	rp0.10	6	2	MBTA91 Ø6 rp0.10	LMBTA91060010
8	8	64	16	25	rp0.10	8	2	MBTA91 Ø8 rp0.10	LMBTA91080010
10	10	72	20	30	rp0.10	10	2	MBTA91 Ø10 rp0.10	LMBTA91100010
12	12	84	24	36	rp0.15	12	2	MBTA91 Ø12 rp0.15	LMBTA91120015
14	14	84	18	34	rp0.15	14	2	MBTA91 Ø14 rp0.15	LMBTA91140015
16	16	93	32	42	rp0.15	16	2	MBTA91 Ø16 rp0.15	LMBTA91160015
20	20	101	40	52	rp0.20	20	2	MBTA91 Ø20 rp0.20	LMBTA91200020

HM Pinnfräs 2-skärig, Helreducerat skافت

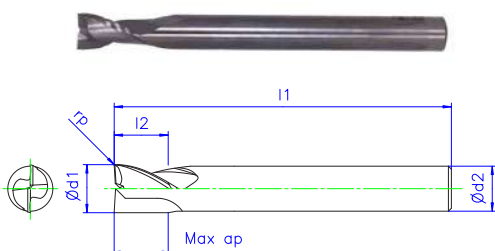

MBTA92 - 1,3xD
 Material: ALU/Mässing/Koppar/Plast
 Beläggning: Obelagd
 Anv: Allmän (Skärvätska)
 Helreducerad
 Vibrationsdämpad

d ₁	d ₂	l ₁	l ₂	Max ap	rp	Z	Benämning	Artnr
2	1.9	50	4	4	0.10	2	MBTA92 Ø2 rp0.10	LMBTA92-020010
3	2.9	65	6	6	0.10	2	MBTA92 Ø3 rp0.10	LMBTA92-030010
4	3.8	65	6	6	0.10	2	MBTA92 Ø4 rp0.10	LMBTA92-040010
5	4.8	65	8	8	0.10	2	MBTA92 Ø5 rp0.10	LMBTA92-050010
6	5.8	78	8	8	0.10	2	MBTA92 Ø6 rp0.10	LMBTA92-060010
6	5.8	100	8	8	0.10	2	MBTA92L Ø6 rp0.10	LMBTA92-060010L
8	7.8	78	10	10	0.10	2	MBTA92 Ø8 rp0.10	LMBTA92-080010
8	7.8	100	10	10	0.10	2	MBTA92L Ø8 rp0.10	LMBTA92-080010L
10	9.7	100	14	14	0.10	2	MBTA92 Ø10 rp0.10	LMBTA92-100010
12	11.7	120	16	16	0.15	2	MBTA92 Ø12 rp0.15	LMBTA92-120015
14	13.7	125	18	18	0.15	2	MBTA92 Ø14 rp0.15	LMBTA92-140015
16	15.7	125	20	20	0.15	2	MBTA92 Ø16 rp0.15	LMBTA92-160015
20	19.7	125	25	25	0.20	2	MBTA92 Ø20 rp0.20	LMBTA92-200020

HM Pinnfräs 3-Sk 2.5xD

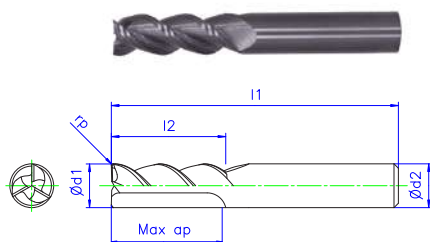

MBTA93 - 2,5xD
 Material: ALU/Mässing/Koppar/Plast
 Beläggning: Obelagd
 Anv: Allmän (Skärvätska)
 MBT Drillpoint
 Vibrationsdämpad

d ₁	d ₂	l ₁	l ₂	Max ap	rp	Z	Benämning	Artnr
2	4	50	8	8	0.10	3	MBTA93 Ø2 rp 0.10	LMBTA93020010
2.5	4	50	11	11	0.10	3	MBTA93 Ø2.5 rp 0.10	LMBTA93025010
3	4	50	11	11	0.10	3	MBTA93 Ø3 rp 0.10	LMBTA93030010
3.5	4	50	12	12	0.10	3	MBTA93 Ø3.5 rp 0.10	LMBTA93035010
4	6	50	12	12	0.10	3	MBTA93 Ø4 rp 0.10	LMBTA93040010
4	6	50	12	12	1.0	3	MBTA93 Ø4 rp 1.00	LMBTA93040100
4.5	6	50	15	15	0.10	3	MBTA93 Ø4.5 rp 0.10	LMBTA93045010
5	6	50	15	15	0.10	3	MBTA93 Ø5 rp 0.10	LMBTA93050010
6	6	50	18	18	0.10	3	MBTA93 Ø6 rp 0.10	LMBTA93060010
6	6	50	18	18	1.0	3	MBTA93 Ø6 rp 1.00	LMBTA93060100
8	8	63	23	23	0.10	3	MBTA93 Ø8 rp 0.10	LMBTA93080010
8	8	63	23	23	1.0	3	MBTA93 Ø8 rp 1.00	LMBTA93080100
8	8	63	23	23	2.0	3	MBTA93 Ø8 rp 2.00	LMBTA93080200
10	10	72	26	26	0.10	3	MBTA93 Ø10 rp 0.10	LMBTA93100010
10	10	72	26	26	1.0	3	MBTA93 Ø10 rp 1.00	LMBTA93100100
10	10	72	26	26	2.0	3	MBTA93 Ø10 rp 2.00	LMBTA93100100
12	12	83	32	32	0.15	3	MBTA93 Ø12 rp 0.15	LMBTA93120015
16	16	108	42	42	0.15	3	MBTA93 Ø16 rp 0.15	LMBTA93160015
20	20	120	52	52	0.20	3	MBTA93 Ø20 rp 0.20	LMBTA93200020

HM Pinnfräs 3-Sk 4xD

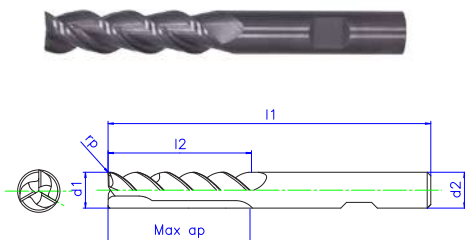

MBTA95 - 4xD
 Material: ALU/Mässing/Koppar/Plast
 Beläggning: Obelagd
 Anv: Dynamisk fräsning (Skärvätska)
 Lättskärande geometri
 MBT Drillpoint
 Vibrationsdämpad
 Variabel spånkanal
 Wel=Weldonskaft Q=Spändelare

d ₁	d ₂	l ₁	l ₂	Max ap	rp	Z	Q	Weld	Benämning	Artnr
3	6	55	14	13.5	0.10	3			MBTA95 Ø3 rp 0.10	LMBTA95030010
4	6	55	16	15.5	0.10	3			MBTA95 Ø4 rp 0.10	LMBTA95040010
4	6	55	16	15.5	0.10	3	Q		MBTA95Q Ø4 rp 0.10	LMBTA95040010Q
5	6	55	20	19.5	0.10	3			MBTA95 Ø5 rp 0.10	LMBTA95050010
5	6	55	20	19.5	0.10	3	Q		MBTA95Q Ø5 rp 0.10	LMBTA95050010Q
6	6	65	24	23.25	0.10	3			MBTA95 Ø6 rp 0.10	LMBTA95060010
6	6	65	24	23.25	0.10	3	Q		MBTA95Q Ø6 rp 0.10	LMBTA95060010Q
8	8	75	32	31.25	0.10	3		W	MBTA95W Ø8 rp 0.10	LMBTA95080010W
8	8	75	32	31.25	0.10	3	Q	W	MBTA95QW Ø8 rp 0.10	LMBTA95080010QW
10	10	85	40	39	0.10	3		W	MBTA95W Ø10 rp 0.10	LMBTA95100010W
10	10	85	40	39	0.10	3	Q	W	MBTA95QW Ø10 rp 0.10	LMBTA95100010QW
12	12	100	48	47	0.15	3		W	MBTA95W Ø12 rp 0.15	LMBTA95120015W
12	12	100	48	47	0.15	3	Q	W	MBTA95QW Ø12 rp 0.15	LMBTA95120015QW
16	16	120	64	62	0.15	3		W	MBTA95W Ø16 rp 0.15	LMBTA95160015W
16	16	120	64	62	0.15	3	Q	W	MBTA95QW Ø16 rp 0.15	LMBTA95160015QW
20	20	142	80	78	0.20	3		W	MBTA95W Ø20 rp 0.20	LMBTA95200020W
20	20	142	80	78	0.20	3	Q	W	MBTA95QW Ø20 rp 0.20	LMBTA95200020QW

HM Pinnfräs 4-Sk 4xD

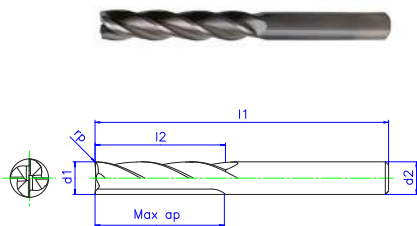

MBTA96 - 4xD
 Material: ALU/Mässing/Koppar/Plast
 Beläggning: Obelagd
 Anv: Dynamisk fräsning (Skärvätska)
 Extremt lättskärande geometri
 Vibrationsdämpad
 Nollskärs geometri

d ₁	d ₂	l ₁	l ₂	Max ap	rp	Z	Benämning	Artnr
8	8	75	34	33.25	0.10	4	MBTA96 Ø8 rp0.10	LMBTA96080010
10	10	85	43	42	0.10	4	MBTA96 Ø10 rp0.10	LMBTA96100010
12	12	100	51	50	0.15	4	MBTA96 Ø12 rp0.15	LMBTA96120015
16	16	120	67	65	0.15	4	MBTA96 Ø16 rp0.15	LMBTA96160015
20	20	142	83	81	0.20	4	MBTA96 Ø20 rp0.20	LMBTA96200020

4. Vändskär

Benämning	Sida
Svarvning/ Spår-Avstickning.....	50
Gängning.....	51
Fräsning.....	52



Coro Turn 107

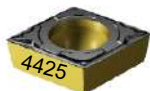

Coro Turn 107 positiva enkelsidiga svarvskär
T - Max P negativa dubbelsidiga svarvskär
Coro Cut QD avstickars och spår skär

Artnr	Benämning	*	
L5727579	A12M-SCLCR 06	Svarvbom	
L7860784	CCMT 06 02 02-PF 4425	Skär	
L7859075	CCMT 06 02 04-PF 4415	Skär	
L5722028	A16R-SCLCR 09	Svarvbom	
L5721398	A20S-SCLCR 09	Svarvbom	
L6433948	CCMT 09 T3 02-PF 4325	Skär	
L7860785	CCMT 09 T3 04-PF 4425	Skär	
L7860812	CCMT 09 T3 08-PM 4425	Skär	
L5727564	A12M-SDUCR 07	Svarvbom	
L6433961	DCMT 07 02 02-PF 4325	Skär	
L7860793	DCMT 07 02 04-PF 4425	Skär	
L5721402	A20S-SDUCR 11	Svarvbom	
L6433963	DCMT 11 T3 02-PF 4325	Skär	
L7860794	DCMT 11 T3 04-PF 4425	Skär	
L7860795	DCMT 11 T3 08-PF 4425	Skär	

T - Max P

Artnr	Benämning	*	
L5738416	PCLNR 2525M 12	Skafftverktyg	
L7860694	CNMG 12 04 04-PM 4425	Skär	
L7884351	CNMG 12 04 08-PM 4425	Skär	
L7860696	CNMG 12 04 12-PM 4425	Skär	
L7860697	CNMG 12 04 16-PM 4425	Skär	
L5739576	PDJNR 2525M 15	Skafftverktyg	
L7860710	DNMG 15 06 04-PM 4425	Skär	
L7860711	DNMG 15 06 08-PM 4425	Skär	
L7860712	DNMG 15 06 12-PM 4425	Skär	
L7860713	DNMG 15 06 16-PM 4425	Skär	
5735669	MWLN 2020K 06	Skafftverktyg	
7861286	WNMG 06 04 08-XM 4425	Skär	

Coro Cut QD

Artnr	Benämning	*	
L6397274	QD-NN2G36-21A	QD blad för avstickning	
L6397276	QD-NN2G60-25A	QD blad för avstickning	
L6852918	5680 068-02	Monteringsnyckel	
L6916958	5680 069-03	Nyckel T-handtag	
L6427376	QD-NG-0300-0001-CF 1125	Avsticknings skär	
L6427384	QD-NG-0300-0002-CM 1125	Avsticknings skär	

CoroThread 266 Utvändig



Första val för utvändig gängsvärning
Brett standardsortiment av gängprofiler
med särskilda sorter och geometrier för alla
material, vi lagerför de vanligaste stigningarna för
metrisk gängor, samt V-Profil för vänstergångor
och 55° Whitworth profil.

Vi lagerför passande hållare i högerutförande
med 25mm fyrkantskaft.

Artnr	Benämning	
L5757796	266RFG-2525-16	Skaftverktyg 25x25

Artnr	Benämning	TP/TPI	Gängprofil
L5757928	266RG-16MM01A050M 1125	0.50	Metrisk 60° Fullprofil höger
L5757931	266RG-16MM01A075M 1125	0.75	Metrisk 60° Fullprofil höger
L5857546	266RG-16MM01F080E 1135	0.80	Metrisk 60° Fullprofil höger
L5757933	266RG-16MM01A100M 1125	1.00	Metrisk 60° Fullprofil höger
L5757935	266RG-16MM01A125M 1125	1.25	Metrisk 60° Fullprofil höger
L5757938	266RG-16MM01A150M 1125	1.50	Metrisk 60° Fullprofil höger
L5757899	266RG-16MM01A175M 1125	1.75	Metrisk 60° Fullprofil höger
L5757901	266RG-16MM01A200M 1125	2.00	Metrisk 60° Fullprofil höger
L5757903	266RG-16MM01A250M 1125	2.50	Metrisk 60° Fullprofil höger
L5757905	266RG-16MM01A300M 1125	3.00	Metrisk 60° Fullprofil höger
L5757699	266LG-16VM01A001M 1125	1.0-2.0	Metrisk 60° V-profil vänster
L5757702	266LG-16VM01A002M 1125	1.5-3.0	Metrisk 60° V-profil vänster
L5757917	266RG-16VW01A001M 1125	14-28	Whitworth 55° V-profil höger
L5757919	266RG-16VW01A002M 1125	8-14	Whitworth 55° V-profil höger
L5757705	266LG-16VW01A001M 1125	14-28	Whitworth 55° V-profil vänster
L5757708	266LG-16VW01A002M 1125	8-14	Whitworth 55° V-profil vänster

CoroThread 266 Invändig



Första val för utvändig gängsvärning
Brett standardsortiment av gängprofiler
med särskilda sorter och geometrier för alla
material, vi lagerför de vanligaste stigningarna för
metrisk gängor, samt V-Profil för vänstergångor
och 55° Whitworth profil.

Vi lagerför passande svarbom $\varnothing 20$
i högerutförande.

Artnr	Benämning	
L5758032	266RKF-20-16	Svarvbom $\varnothing 20$

Artnr	Benämning	TP/TPI	Gängprofil
L5758016	266RL-16MM01A050M 1125	0.50	Metrisk 60° Fullprofil höger
L5758019	266RL-16MM01A075M 1125	0.75	Metrisk 60° Fullprofil höger
L5758024	266RL-16MM01A100M 1125	1.00	Metrisk 60° Fullprofil höger
L5757963	266RL-16MM01A125M 1125	1.25	Metrisk 60° Fullprofil höger
L5757984	266RL-16MM01A150M 1125	1.50	Metrisk 60° Fullprofil höger
L5757988	266RL-16MM01A175M 1125	1.75	Metrisk 60° Fullprofil höger
L5757991	266RL-16MM01A200M 1125	2.00	Metrisk 60° Fullprofil höger
L5757993	266RL-16MM01A250M 1125	2.50	Metrisk 60° Fullprofil höger
L5757996	266RL-16MM01A300M 1125	3.00	Metrisk 60° Fullprofil höger
L5757794	266LL-16VM01A001M 1125	1.0-2.0	Metrisk 60° V-profil vänster
L5757797	266LL-16VM01A002M 1125	1.5-3.0	Metrisk 60° V-profil vänster
L5757937	266RL-16VW01A001M 1125	14-28	Whitworth 55° V-profil höger
L5757940	266RL-16VW01A002M 1125	8-14	Whitworth 55° V-profil höger
L5757799	266LL-16VW01A001M 1125	14-28	Whitworth 55° V-profil vänster
L5757801	266LL-16VW01A002M 1125	8-14	Whitworth 55° V-profil vänster

CoroMill 245 Planfräs



45°planfräs
Krävande grovbearbetning till spegelblanka ytor
Mjukt och lätt skärförlopp för små skärkrafter
Fyra skäreugar per skär
Wiperskär för finbearbetning med höga matningar
Vi lagerför passande skär för ISO-P/K

Artnr	Benämning
L5743852	R245-063Q22-12M

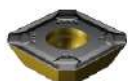

Artnr	Benämning
L7564441	R245-12 T3 M-PM 4330

CoroMill 390 Hörnfräs



Mångsidig hörnfräs med rampningsmöjligheter för blandad produktion.

Vi lagerför passande skär med olika nosradier för ISO-P/M/N/S/H

Artnr	Benämning
L5745478	R390-020A20-11M



Artnr	Benämning
L6906909	R390-11 T3 04M-PM 1130
L6906943	R390-11 T3 08M-PM 1130

5. Hållande / Uppspänning

Benämning	Sida
Spännhylsor GZB-S KD Ø20 / Ø32.....	54
Hylsborttagare // Insexnyckel med T-handtag.....	54
Spännhylsechuck ER ISO 40 DIN 69871.....	55
Spännhylsechuck ER BT 40.....	55
Ändfräsdorn ISO 40 DIN 69871.....	56
Ändfräsdorn BT 40.....	56
Spännhylsa ER8, ER11, ER16 DIN 6499.....	57
Spännhylsa ER20, ER25 DIN 6499.....	58
Spännhylsa ER32, ER40 DIN 6499.....	59
Spännhylssatser ER16, ER25, ER32, ER40 DIN 6499.....	60
Chucknyckel ER.....	60
Chucknyckel ER Mini.....	60
Spännjärnssats.....	61
Dragtapp DIN 69872A.....	62
Dragtapp DIN 69872.....	62
Dragtapp ISO 7388 / 2B.....	62
Dragtapp ISO 7388 / 2B.....	62
Dragtapp BT.....	63
Dragtapp BT IK / JS-B 6339.....	63
Borrchuck.....	64
Borrchucksdorn DIN 2185.....	64
Reduceringshylsa Morsekona.....	64
3D Taster FH Haimer.....	65
Elektronisk kantavkännare Limit.....	65
Mekanisk kantavkännare Limit.....	65



Spännhylsor GZB-S KD Ø20 / Ø32

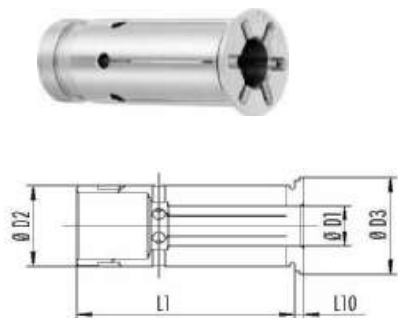

Fabrikat: Schunk
 Modell: GZB-S KD
 Tätade Spännhylsor
 För invändig kylning
 Kylvätskesäker upp till max. 80 bar
 O-rings tätad
 Ytterligare storlekar och special kan fås på begäran
 (Finns även med periferkyllning GZB-S PK)

Artikelnummer	Benämning	D1	D2	D3	L1	L10	kg		
L0207923	GZB-S Ø20 / Ø6 / 50,5	6,0	20,0	24,0	50,5	2,0	0,1		
L0207925	GZB-S Ø20 / Ø8 / 50,5	8,0	20,0	24,0	50,5	2,0	0,1		
L0207927	GZB-S Ø20 / Ø10 / 50,5	10,0	20,0	24,0	50,5	2,0	0,1		
L0207929	GZB-S Ø20 / Ø12 / 50,5	12,0	20,0	24,0	50,5	2,0	0,1		
L0207933	GZB-S Ø20 / Ø16 / 50,5	16,0	20,0	24,0	50,5	2,0	0,1		
L0207942	GZB-S Ø32 / Ø10 / 60,5	10,0	32,0	35,5	60,5	3,0	0,3		
L0207943	GZB-S Ø32 / Ø12 / 60,5	12,0	32,0	35,5	60,5	3,0	0,3		
L0207945	GZB-S Ø32 / Ø16 / 60,5	16,0	32,0	35,5	60,5	3,0	0,3		
L0207947	GZB-S Ø32 / Ø20 / 60,5	20,0	32,0	35,5	60,5	3,0	0,3		
L0207948	GZB-S Ø32 / Ø25 / 60,5	25,0	32,0	35,5	60,5	3,0	0,3		

Hylsborttagare // Insexnyckel med T-handtag



Hylsborttagare för GZB-S Ø12 till GZB-S Ø32



Insexnyckel med T-handtag

Artikelnummer	Benämning	Insex	Klinglängd	Enhet	
L9937987	GZB-Z Hylsborttagare			ST	
L9936185	INBS SW 2,5X60	2,5	60 mm	ST	
L9205640	INBS SW 4X100	4	100 mm	ST	
L9205650	INBS SW 5X100	5	100 mm	ST	
L9205660	INBS SW 6X100	6	100 mm	ST	
L9949977	INBS SW 5X200	5	200 mm	ST	
L9205662	INBS SW 6X200	6	200 mm	ST	

Spännhylsechuck ER ISO 40 DIN 69871

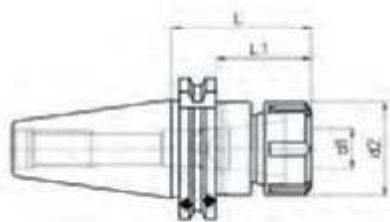

DIN 6499
Form AD+B
* ER16M = minimutter

Artikelnummer	Benämning	Typ	d1	d2	L	L1	kg
LSK40.ER16.60	FRÄSCHUCK SK40 ER16-60	ER16M*	0,5-10	22	60	41	0,9

Spännhylsechuck ER BT 40

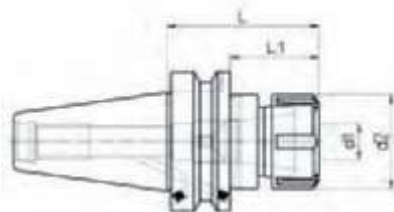

DIN 6499
Form AD+B
* ER16M = minimutter

Artikelnummer	Benämning	Typ	d1	d2	L	L1	kg

Ändfräsdorn ISO 40 DIN 69871

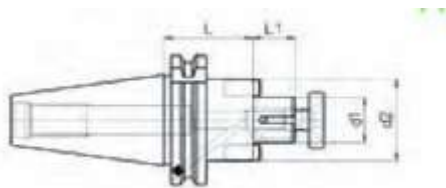

Invändig kylning
Form AD+B

Artikelnummer	Benämning	d1	d2	L	L1	kg
LSK40.16.35	ÄNDFRÄSDORN DIN69871-AD-16-35	16	32	35	17	0,9
LSK40.27.45	ÄNDFRÄSDORN DIN69871-AD-27-45	27	50	45	21	1,2
LSK40.32.50	ÄNDFRÄSDORN DIN69871-AD-32-50	32	60	50	24	1,7

Ändfräsdorn BT 40

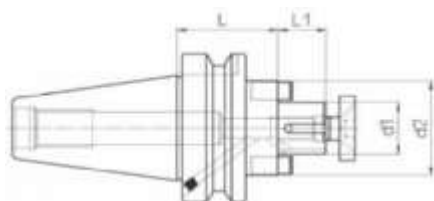

Invändig kylning
Form AD+B

Artikelnummer	Benämning	d1	d2	L	L1	kg
LBT40.16.40	ÄNDFRÄSDORN BT40-16-40	16	32	40	17	0,9

Spännhylsa ER8, ER11, ER16 DIN 6499

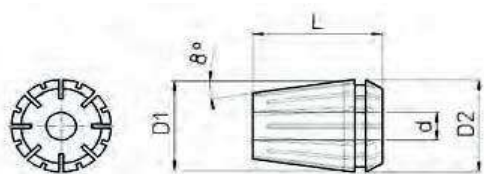

Rundnoggränhet: 15µm, Klass K2

Artikelnummer	Benämning	d	D1	D2	L
LER8-1,0	ER8 HYLSA Ø 1,0 MM	1-0,5	8	8,5	13,5
LER8-1,5	ER8 HYLSA Ø 1,5 MM	1,5-1	8	8,5	13,5
LER8-2,0	ER8 HYLSA Ø 2,0 MM	2-1,5	8	8,5	13,5
LER8-2,5	ER8 HYLSA Ø 2,5 MM	2,5-2	8	8,5	13,5
LER8-3,0	ER8 HYLSA Ø 3,0 MM	3-2,5	8	8,5	13,5
LER8-3,5	ER8 HYLSA Ø 3,5 MM	3,5-3	8	8,5	13,5
LER8-4,0	ER8 HYLSA Ø 4,0 MM	4-3,5	8	8,5	13,5
LER8-4,5	ER8 HYLSA Ø 4,5 MM	4,5-4	8	8,5	13,5
LER8-5,0	ER8 HYLSA Ø 5,0 MM	5-4,5	8	8,5	13,5

Artikelnummer	Benämning	d	D1	D2	L
LER11-1,0	ER11 HYLSA Ø 1,0 MM	1-0,5	11	11,5	18
LER11-1,5	ER11 HYLSA Ø 1,5 MM	1,5-1	11	11,5	18
LER11-2,0	ER11 HYLSA Ø 2,0 MM	2-1,5	11	11,5	18
LER11-2,5	ER11 HYLSA Ø 2,5 MM	2,5-2	11	11,5	18
LER11-3,0	ER11 HYLSA Ø 3,0 MM	3-2,5	11	11,5	18
LER11-3,5	ER11 HYLSA Ø 3,5 MM	3,5-3	11	11,5	18
LER11-4,0	ER11 HYLSA Ø 4,0 MM	4-3,5	11	11,5	18
LER11-4,5	ER11 HYLSA Ø 4,5 MM	4,5-4	11	11,5	18
LER11-5,0	ER11 HYLSA Ø 5,0 MM	5-4,5	11	11,5	18
LER11-5,5	ER11 HYLSA Ø 5,5 MM	5,5-5	11	11,5	18
LER11-6,0	ER11 HYLSA Ø 6,0 MM	6-5,5	11	11,5	18
LER11-6,5	ER11 HYLSA Ø 6,5 MM	6,5-6	11	11,5	18
LER11-7,0	ER11 HYLSA Ø 7,0 MM	7-6,5	11	11,5	18

Artikelnummer	Benämning	d	D1	D2	L
LER16-1,0	ER16 HYLSA Ø 1,0 MM	1-0,5	16	17	27,5
LER16-2,0	ER16 HYLSA Ø 2,0 MM	2-1,5	16	17	27,5
LER16-3,0	ER16 HYLSA Ø 3,0 MM	3-2	16	17	27,5
LER16-4,0	ER16 HYLSA Ø 4,0 MM	4-3	16	17	27,5
LER16-5,0	ER16 HYLSA Ø 5,0 MM	5-4	16	17	27,5
LER16-6,0	ER16 HYLSA Ø 6,0 MM	6-5	16	17	27,5
LER16-7,0	ER16 HYLSA Ø 7,0 MM	7-6	16	17	27,5
LER16-8,0	ER16 HYLSA Ø 8,0 MM	8-7	16	17	27,5
LER16-9,0	ER16 HYLSA Ø 9,0 MM	9-8	16	17	27,5
LER16-10,0	ER16 HYLSA Ø 10,0 MM	10-9	16	17	27,5
LER16-11,0	ER16 HYLSA Ø 11,0 MM	11-10	16	17	27,5
LER16-12,0	ER16 HYLSA Ø 12,0 MM	12-11	16	17	27,5

Spännhylsa ER20, ER25 DIN 6499

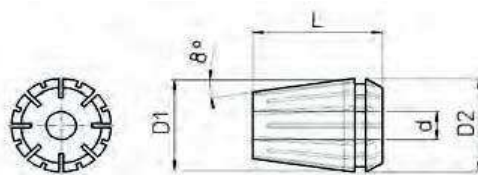

Rundnoggränhet: 15µm, Klass K2

Artikelnummer	Benämning	d	D1	D2	L
LER20-1,0	ER20 HYLSA Ø 1,0 MM	1-0,5	20	21	31,5
LER20-2,0	ER20 HYLSA Ø 2,0 MM	2-1	20	21	31,5
LER20-3,0	ER20 HYLSA Ø 3,0 MM	3-2	20	21	31,5
LER20-4,0	ER20 HYLSA Ø 4,0 MM	4-3	20	21	31,5
LER20-5,0	ER20 HYLSA Ø 5,0 MM	5-4	20	21	31,5
LER20-6,0	ER20 HYLSA Ø 6,0 MM	6-5	20	21	31,5
LER20-7,0	ER20 HYLSA Ø 7,0 MM	7-6	20	21	31,5
LER20-8,0	ER20 HYLSA Ø 8,0 MM	8-7	20	21	31,5
LER20-9,0	ER20 HYLSA Ø 9,0 MM	9-8	20	21	31,5
LER20-10,0	ER20 HYLSA Ø 10,0 MM	10-9	20	21	31,5
LER20-11,0	ER20 HYLSA Ø 11,0 MM	11-10	20	21	31,5
LER20-12,0	ER20 HYLSA Ø 12,0 MM	12-11	20	21	31,5
LER20-13,0	ER20 HYLSA Ø 13,0 MM	13-12	20	21	31,5
LER20-14,0	ER20 HYLSA Ø 14,0 MM	14-13	20	21	31,5
LER20-15,0	ER20 HYLSA Ø 15,0 MM	15-14	20	21	31,5

Artikelnummer	Benämning	d	D1	D2	L
LER25-1,0	ER25 HYLSA Ø 1,0 MM	1-0,5	25	26	34
LER25-2,0	ER25 HYLSA Ø 2,0 MM	2-1	25	26	34
LER25-3,0	ER25 HYLSA Ø 3,0 MM	3-2	25	26	34
LER25-4,0	ER25 HYLSA Ø 4,0 MM	4-3	25	26	34
LER25-5,0	ER25 HYLSA Ø 5,0 MM	5-4	25	26	34
LER25-6,0	ER25 HYLSA Ø 6,0 MM	6-5	25	26	34
LER25-7,0	ER25 HYLSA Ø 7,0 MM	7-6	25	26	34
LER25-8,0	ER25 HYLSA Ø 8,0 MM	8-7	25	26	34
LER25-9,0	ER25 HYLSA Ø 9,0 MM	9-8	25	26	34
LER25-10,0	ER25 HYLSA Ø 10,0 MM	10-9	25	26	34
LER25-11,0	ER25 HYLSA Ø 11,0 MM	11-10	25	26	34
LER25-12,0	ER25 HYLSA Ø 12,0 MM	12-11	25	26	34
LER25-13,0	ER25 HYLSA Ø 13,0 MM	13-12	25	26	34
LER25-14,0	ER25 HYLSA Ø 14,0 MM	14-13	25	26	34
LER25-15,0	ER25 HYLSA Ø 15,0 MM	15-14	25	26	34
LER25-16,0	ER25 HYLSA Ø 16,0 MM	16-15	25	26	34

Spännhylsa ER32, ER40 DIN 6499

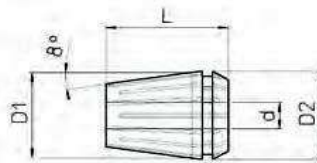

Rundnoggränhet: 15µm, Klass K2

Artikelnummer	Benämning	d	D1	D2	L
LER32-2,0	ER32 HYLSA Ø 2,0 MM	2-1	32	33	40
LER32-3,0	ER32 HYLSA Ø 3,0 MM	3-2	32	33	40
LER32-4,0	ER32 HYLSA Ø 4,0 MM	4-3	32	33	40
LER32-5,0	ER32 HYLSA Ø 5,0 MM	5-4	32	33	40
LER32-6,0	ER32 HYLSA Ø 6,0 MM	6-5	32	33	40
LER32-7,0	ER32 HYLSA Ø 7,0 MM	7-6	32	33	40
LER32-8,0	ER32 HYLSA Ø 8,0 MM	8-7	32	33	40
LER32-9,0	ER32 HYLSA Ø 9,0 MM	9-8	32	33	40
LER32-10,0	ER32 HYLSA Ø 10,0 MM	10-9	32	33	40
LER32-11,0	ER32 HYLSA Ø 11,0 MM	11-10	32	33	40
LER32-12,0	ER32 HYLSA Ø 12,0 MM	12-11	32	33	40
LER32-13,0	ER32 HYLSA Ø 13,0 MM	13-12	32	33	40
LER32-14,0	ER32 HYLSA Ø 14,0 MM	14-13	32	33	40
LER32-15,0	ER32 HYLSA Ø 15,0 MM	15-14	32	33	40
LER32-16,0	ER32 HYLSA Ø 16,0 MM	16-15	32	33	40
LER32-17,0	ER32 HYLSA Ø 17,0 MM	17-16	32	33	40
LER32-18,0	ER32 HYLSA Ø 18,0 MM	18-17	32	33	40
LER32-19,0	ER32 HYLSA Ø 19,0 MM	19-18	32	33	40
LER32-20,0	ER32 HYLSA Ø 20,0 MM	20-19	32	33	40
LER32-21,0	ER32 HYLSA Ø 21,0 MM	21-20	32	33	40
LER32-22,0	ER32 HYLSA Ø 22,0 MM	22-21	32	33	40

Artikelnummer	Benämning	d	D1	D2	L
LER40-3,0	ER40 HYLSA Ø 3,0 MM	3-2	40	41	45
LER40-4,0	ER40 HYLSA Ø 4,0 MM	4-3	40	41	45
LER40-5,0	ER40 HYLSA Ø 5,0 MM	5-4	40	41	45
LER40-6,0	ER40 HYLSA Ø 6,0 MM	6-5	40	41	45
LER40-7,0	ER40 HYLSA Ø 7,0 MM	7-6	40	41	45
LER40-8,0	ER40 HYLSA Ø 8,0 MM	8-7	40	41	45
LER40-9,0	ER40 HYLSA Ø 9,0 MM	9-8	40	41	45
LER40-10,0	ER40 HYLSA Ø 10,0 MM	10-9	40	41	45
LER40-11,0	ER40 HYLSA Ø 11,0 MM	11-10	40	41	45
LER40-12,0	ER40 HYLSA Ø 12,0 MM	12-11	40	41	45
LER40-13,0	ER40 HYLSA Ø 13,0 MM	13-12	40	41	45
LER40-14,0	ER40 HYLSA Ø 14,0 MM	14-13	40	41	45
LER40-15,0	ER40 HYLSA Ø 15,0 MM	15-14	40	41	45
LER40-16,0	ER40 HYLSA Ø 16,0 MM	16-15	40	41	45
LER40-17,0	ER40 HYLSA Ø 17,0 MM	17-16	40	41	45
LER40-18,0	ER40 HYLSA Ø 18,0 MM	18-17	40	41	45
LER40-19,0	ER40 HYLSA Ø 19,0 MM	19-18	40	41	45
LER40-20,0	ER40 HYLSA Ø 20,0 MM	20-19	40	41	45
LER40-21,0	ER40 HYLSA Ø 21,0 MM	21-20	40	41	45
LER40-22,0	ER40 HYLSA Ø 22,0 MM	22-21	40	41	45
LER40-23,0	ER40 HYLSA Ø 23,0 MM	23-22	40	41	45
LER40-24,0	ER40 HYLSA Ø 24,0 MM	24-23	40	41	45
LER40-25,0	ER40 HYLSA Ø 25,0 MM	25-24	40	41	45
LER40-26,0	ER40 HYLSA Ø 26,0 MM	26-25	40	41	45
LER40-27,0	ER40 HYLSA Ø 27,0 MM	27-26	40	41	45
LER40-28,0	ER40 HYLSA Ø 28,0 MM	28-27	40	41	45
LER40-29,0	ER40 HYLSA Ø 29,0 MM	29-28	40	41	45
LER40-30,0	ER40 HYLSA Ø 30,0 MM	30-29	40	41	45

Spännhylssatser ER16, ER25, ER32, ER40 enligt DIN 6499



DIN 6499
Rundnoggränhet: 15µm, Klass K2

Artikelnummer	Benämning	Ø	Antal Hylsor per FP	Enhet
LER16SATS	HYLSSATS ER16 1-10MM 10ST	0,5-10	10	SATS
LER25SATS	HYLSSATS ER25 2-16MM 15ST	2-16	15	SATS
LER32SATS	HYLSSATS ER32 3-20MM 18ST	3-20	18	SATS
LER40SATS	HYLSSATS ER40 4-26MM 23ST	4-26	23	SATS

Chucknyckel ER



Chucknyckel för ER mutter
För åtdragning av muttrar enligt DIN 6499 ER

Artikelnummer	Benämning	l ₁	För mutter stl
L246560 32	Chucknyckel ER 16	163	ER16
L246560 35	Chucknyckel ER 20	183	ER20
L246560 42	Chucknyckel ER 25	203	ER25
L246560 50	Chucknyckel ER 32	253	ER32
L246560 63	Chucknyckel ER 40	285	ER40

Chucknyckel ER Mini



Chucknyckel för ER minimutter

Artikelnummer	Benämning	l ₁
L246565 ER08	Chucknyckel mini ER 8	84,3
L246565 ER11	Chucknyckel mini ER 11	95
L246565 ER16	Chucknyckel mini ER 16	115
L246565 ER20	Chucknyckel mini ER 20	130
L246565 ER25	Chucknyckel mini ER 25	143

Spännjärnsats



Varje sats innehåller:
6st T-spårs muttrar
6st Fläns muttrar
4st Skarvmuttrar
6st Stegblock
12 Steg backar
24 Fastspännings skruvar

Artikelnummer	Benämning	Gänga	Spår	Antal delar	
LHC01-M14	SPÄNNSATS 58 DELAR M14 T-16	M14	16x28	58	

Dragtapp DIN 69872A

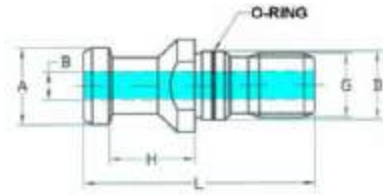

DIN 69872A
Invändig kylning

Artikelnummer	Benämning	G	A	H +/- 0,05	D	L	B
LDTISO5069872AIK	D-TAPP ISO50 DIN69872-A IK	M24	28	25	25	74	11,5

Dragtapp DIN 69872

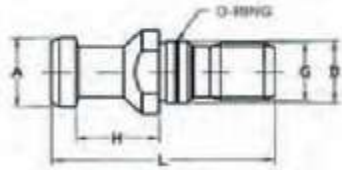

DIN 69872

Artikelnummer	Benämning	G	A	H +/- 0,05	D	L
LDTISO4069872B	D-TAPP ISO40 DIN69871-B	M16	19	20	17	54
LDTISO5069872B	D-TAPP ISO50 DIN69872-B	M24	28	25	25	74

Dragtapp ISO 7388 / 2B

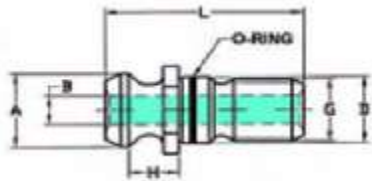

ISO 7388/2B
Invändig kylning

Artikelnummer	Benämning	G	A	H +/- 0,05	D	L	B
LDTISO4073882BIK	D-TAPP ISO7388/2B ISO40IK	M16	19	11,15	17	44,5	7,35
LDTISO5073882BIK	D-TAPP ISO50 ISO7388/2B IK	M24	29,1	17,95	25	65,5	11,55

Dragtapp ISO 7388 / 2B

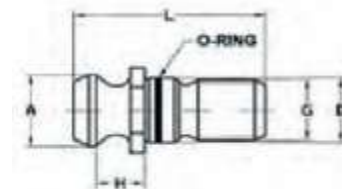

ISO 7388/2B

Artikelnummer	Benämning	G	A	H +/- 0,05	D	L
LDTISO4073882B	D-TAPP ISO40 ISO7388/2B	M16	19	11,15	17	44,5
LDTISO5073882B	D-TAPP ISO50 ISO7388/2B	M24	29,1	17,95	25	65,5

Dragtapp BT

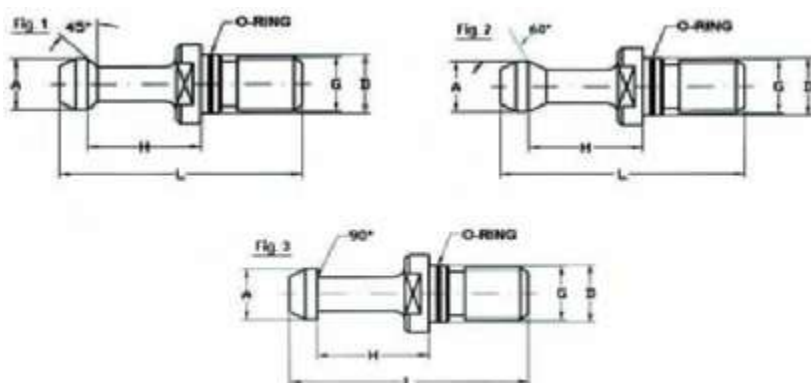

BT MAS 403
* Utan O-ring

Artikelnummer	Benämning	Fig.	G	A	H +/- 0,05	D	L		
LDTBT3060*	D-TAPP BT30 TYP2 60	2	M12	11	18	13	43		
LDTBT4045	D-TAPP BT40 TYP1 45	1	M16	15	28	17	60		
LDTBT4060	D-TAPP BT40 TYP2 60	2	M16	15	28	17	60		
LDTBT5045	D-TAPP BT50 TYP1 45	1	M24	23	35	25	85		
LDTBT5060	D-TAPP BT50 TYP2 60	2	M24	23	35	25	85		

Dragtapp BT IK / JS-B 6339

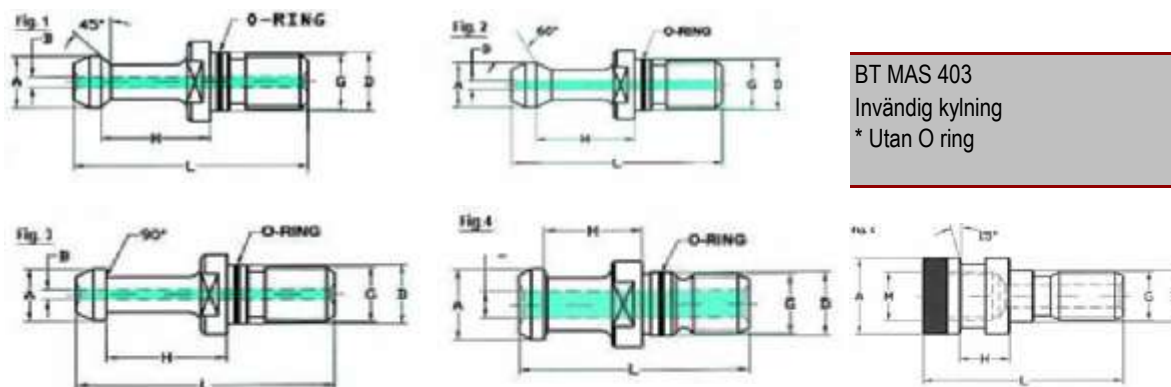

BT MAS 403
Invändig kylning
* Utan O-ring

Artikelnummer	Benämning	Fig.	G	A	H +/- 0,05	D	L	B	
LDTBT3060IK*	D-TAPP BT30 TYP2 60IK	2	M12	11	18	13	43	2,5	
LDTBT4060IK	D-TAPP BT40 TYP2 60IK	2	M16	15	28	17	60	3	
LDTBT4090IK	D-TAPP BT40 TYP3 90IK	3	M16	15	28	17	60	3	
LDTBT5090IK	D-TAPP BT50 TYP3 90IK	3	M24	23	35	25	85	6	
L247005 40	D-TAPP DIN 2080 SK 40	5	M16	25	14,52	17	53		
L247005 50	D-TAPP DIN 2080 SK 50	5	M24	39,3	14	25	65		

Borrchuck



Röhmsupra
Högsta precision
Max. tolerans kast 0,06 mm.
Utan nyckel (snabbchuck).

Artikelnummer	Benämning	Spännområde	Fäste
L214500 13N	BORRCHUCK 1-13 MM B16	1-13 mm	B16
L214500 16N	BORRCHUCK 3-16 MM B16	3-16 mm	B16

Borrchucksdorn DIN 2185



Borrchucksdorn DIN 2185

Artikelnummer	Benämning	MK	Fäste
LMT2-B16	BORRCHUCKSDORN MK2-B16	2	B16
LMT2-B18	BORRCHUCKSDORN MK2-B18	2	B18
LMT3-B16	BORRCHUCKSDORN MK3-B16	3	B16
LMT3-B18	BORRCHUCKSDORN MK3-B18	3	B18
LMT4-B18	BORRCHUCKSDORN MK4-B18	4	B18

Reduceringshylsa



Reduceringshylsa morsekona
DIN2185

Artikelnummer	Benämning	Storlek
LMK2-1	REDUCERINGSHYLSA MORSEKONOR MK	MK2 till MK1
LMK3-1	REDUCERINGSHYLSA MORSEKONOR MK	MK3 till MK1
LMK3-2	REDUCERINGSHYLSA MORSEKONOR MK	MK3 till MK2
LMK4-1	REDUCERINGSHYLSA MORSEKONOR MK	MK4 till MK1
LMK4-2	REDUCERINGSHYLSA MORSEKONOR MK	MK4 till MK2
LMK4-3	REDUCERINGSHYLSA MORSEKONOR MK	MK4 till MK3
LMK5-1	REDUCERINGSHYLSA MORSEKONOR MK	MK5 till MK1
LMK5-2	REDUCERINGSHYLSA MORSEKONOR MK	MK5 till MK2
LMK5-3	REDUCERINGSHYLSA MORSEKONOR MK	MK5 till MK3
LMK5-4	REDUCERINGSHYLSA MORSEKONOR MK	MK5 till MK4

3D Taster FH Haimer



Fabrikat: FH Haimer
 IP67
 EN60529
 Noggrannhet: 0.01 mm
 X, Y, Z-axel

Artikelnummer	Benämning	Noggrannhet mm	Skaft Ø mm	Längd (utan skaft) mm	Kul Ø mm
L251500 U3D	3D TASTER	0,01	20	113	4
L251520 4	Spets 80.362.00 4x25mm				4

Elektronisk kantavkännare Limit



Elektronisk kantavkännare.
 Förenklar inställningsprocessen och positionering av verktygsspindeln i förhållande till arbetsstycke eller maskinbord på fräsmaskiner och bormaskiner.
 Ljusediod och ljudsignal indikerar kontakt mellan spindel och arbetsstycke.
 Precisionstillverkad spindel med stålkula som fjädrar i sidled.
 Levereras med batterier.

Artnr	Benämning	Ø Kula	Ø Fäste	Totallängd	Noggrannhet	Batteri
L167110105	KANTAVKÄNNARE	10	20	157	±0.005	2 st 1.5V LR01

Mekanisk kantavkännare Limit



Förenklar inställningsprocessen och positioneringen av verktygsspindeln i förhållande till arbetsstycke eller maskinbord på fräsmaskiner och bormaskiner.
 Avkännaren monteras i verktygsspindelns chuck.
 Under rotation styrs den fladdrande kontaktspetsen mot arbetsstyckets kant och avståndet mellan kantavkännare och arbetsstycke kan bestämmas.

Artnr	Benämning	Ø Kontaktspets	Ø Fäste	Totallängd	Max rpm
L172500100	KANTAVKÄNNARE	10.0 / 4.0	10	90	600 varv/min

6. Kap

Benämning	Sida
Val av tanddelning.....	67
Bandsågsblad.....	68



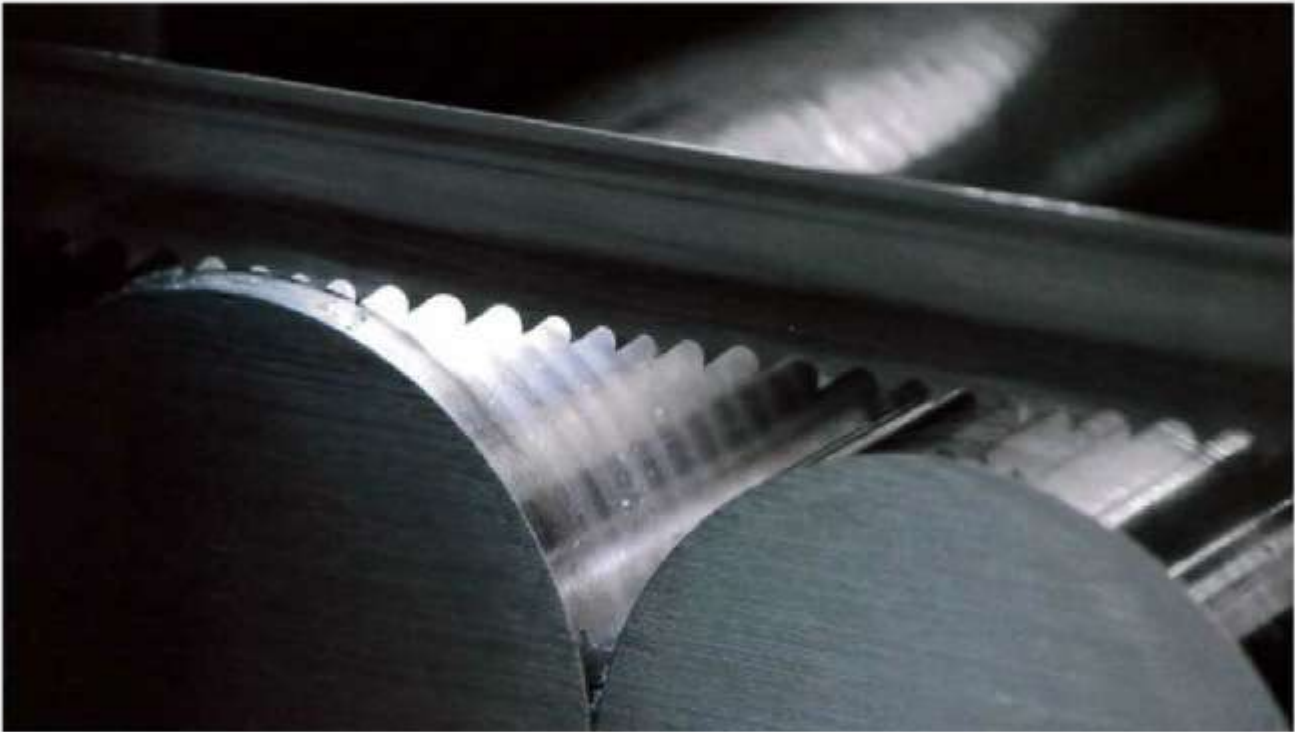

Val av tanddelning

Kapning av rör och profiler

S mm	Utvändig diameter av röret (mm) / Tanddelning i tpt														
	60	80	100	120	150	200	300	400	500	600	700	800	900	1000	1500
2									6-10	6-10	5-8	5-8	5-8	5-8	5-8
3							6-10	6-10	5-8	5-8	5-8	4-6	4-6	4-6	4-6
4							5-8	5-8	4-6	4-6	4-6	4-6	4-6	4-6	3-4
5						6-10	5-8	5-8	4-6	4-6	4-6	4-6	3-4	3-4	3-4
6						5-8	5-8	4-6	4-6	4-6	3-4	3-4	3-4	3-4	3-4
8				6-10	6-10	5-8	4-6	4-6	4-6	3-4	3-4	3-4	3-4		
10	6-10	6-10	6-10	5-8	5-8	4-6	4-6	4-6	3-4	3-4	3-4	3-4			
12	6-10	6-10	5-8	5-8	4-6	4-6	4-6	3-4	3-4	3-4	3-4				
15	6-10	5-8	5-8	4-6	4-6	4-6	3-4	3-4	3-4						
20	6-10	5-8	4-6	4-6	4-6	3-4	3-4	3-4							
30		4-6	4-6	4-6	3-4	3-4	3-4								
50				3-4	3-4	3-4									

S = Väggtjocklek

Vid buntkapning används dubbla vägg tjockleken (S).

Kapning massiva material

Variabel tanddelning	Kontaktlängd (mm)	
	från	till
6-10	25	60
5-8	35	80
4-6	50	100
3-4	80	150

Tanddelning

Med tanddelning avses antal tänder per tum (tpt).

1 tum = 25,4 mm

Variabel tanddelning markeras med två värden, ex 2-3 tpt.

Med detta avses att 2 tpt står för det maximala tandavståndet och 3 tpt står för det minsta tandavståndet.

Bandsågsblad



Artnr	Benämning	Längd	Bredd/Höjd	Tjocklek	Tandning	
L2280-19-4/6	BI-METALL M42	2280	19	0,9	4/6	
L2400-19-5/8	BI-METALL M42	2400	19	0,9	5/8	
L2650-27-5/8	BI-METALL M42	2650	27	0,9	5/8	
L2825-27-4/6	BI-METALL M42	2825	27	0,9	4/6	
L2910-27-2/3	BI-METALL M42	2910	27	0,9	2/3	
L2910-27-3/4	BI-METALL M42	2910	27	0,9	3/4	
L2910-27-4/6	BI-METALL M42	2910	27	0,9	4/6	
L3010-27-5/8	BI-METALL M42	3010	27	0,9	5/8	
L3505-27-3/4	BI-METALL M42	3505	27	0,9	3/4	
L3650-27-3/4	BI-METALL M42	3650	27	0,9	3/4	
L3650-27-4/6	BI-METALL M42	3650	27	0,9	4/6	
L3650-27-6/10	BI-METALL M42	3650	27	0,9	6/10	
L4050-20-3	BI-METALL M42	4050	20	0,9	3	
L4115-34-5/8	BI-METALL M42	4115	34	1,1	5/8	
L5090-34-2/3	BI-METALL M42	5090	34	1,1	2/3	
L5090-34-3/4	BI-METALL M42	5090	34	1,1	3/4	
L5090-34-4/6	BI-METALL M42	5090	34	1,1	4/6	
L6000-19-10/14	BI-METALL M42	6000	19	0,9	10/14	

7. Mätverktyg

Benämning	Sida
Renishaw Mätspetsar och tillbehör.....	70
3D Taster FH Haimer.....	70
Analoga Skjutmått med Nonieskala DIN 862.....	71
Digitala Skjutmått.....	71
Analogt Djupskjutmått 0-200 mm.....	72
Analog Mikrometer.....	72
Mitutoyo Mätur Serie 2.....	73
Vippindikator i standard utförande.....	73
Mätspets till vippindikator.....	73
Meterstock 59-2-10 Trä.....	74
Talmeter 2 och 3 meter.....	74
ISO Tolerator.....	74
Gängtolerator.....	74
Vinkelmätare 0-180°.....	75
Radie mall.....	75
Gäng mall.....	75



Renishaw Mätspetsar och tillbehör

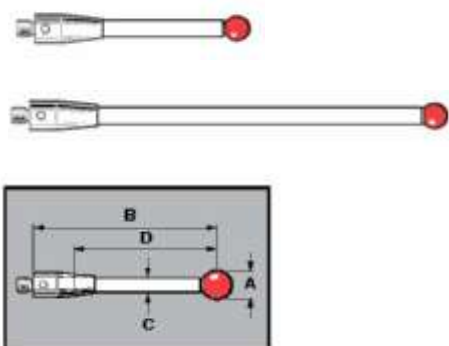

Fabrikat: Renishaw

Rubin kula med keramiskt skaft

Artikelnummer	Benämning	A	B	C	D
LA-5000-3709	Mätspets M4 Kula 6mm 50mm lång	6 mm	50 mm	4,5 mm	38,5 mm
LA-5000-3712	Mätspets M4 Kula 6mm 100mm lång	6 mm	100 mm	4,5 mm	88,5 mm
LA-5004-7621	Brytpinne M4 CPD L12SLVS				
LA-5004-7600	M4 EXT L15 D7SS				
LA-5000-7755	Keramisk förlängare M4 50mm				
LA-5003-5171	M4 CPD L15.25LVS TS27R				
LA-5004-6723	M4 CPD L15 SLVS				
LA-5004-7443	M4 STY BREAK STEM L15 D2.5				
LA-5004-7624	M4 CPD L9 SLVS				
LA-2008-0382	TS27R TDS L23 TIP12.7x8				
LA-2008-0389	TS27R VERTICAL HOLDER KIT				
LA-5003-4786	M2 STY D6R L75 EWL75				
LA-5003-4860	M3 STY D6R L75 EWL75				

3D Taster FH Haimer



Fabrikat: FH Haimer

IP67

EN60529

Noggrannhet: 0.01 mm

X, Y, Z-axel

Artikelnummer	Benämning	Noggrannhet mm	Skaft Ø mm	Längd (utan skaft) mm	Kul Ø mm
L251500 U3D	3D TASTER	0,01	20	113	4
L251520 4	Spets 80.362.00 4x25mm				4

Analoga Skjutmått med Nonieskala DIN 862



Serie 530 / 531
 Noggrannhet +/- 0,05
 Mattförokromad skala och nonie
 Förhöjda gejderytor
 Flat sticka

Artikelnummer	Benämning	Låsning	Mätområde	Upplösning
L530-101	SKJUTMÅTT QUADRI 150	SKRUVLÄSNING	0-150 mm	0,05
L531-101	SKJUTMÅTT QUADRI 150	TUMLÄSNING	0-150 mm	0,05

Digitala Skjutmått



Mitutoyo

IP 67
 ABSOLUTE
 Utvecklat för användning i krävande miljöer. Extremt resistent mot aggressiva kyl- och skärvätskor.
 LCD-display med 7,5 mm höga tecken



Mitutoyo

ABSOLUTE AOS System
 Utan friktionsrulle
 LCD-display med 9 mm höga tecken



Diesella

Digitalt skjutmått 0-150
 Ekonomi utförande

Artikelnummer	Benämning	Mätområde	Upplösning	Djupsticka
L500-709-20	DIG. SKJUTM. 150 IP67	0-150 mm	0,01 / 0,0005"	Rund Ø1,9
L500-706-20	DIG. SKJUTM. 150 IP67	0-150 mm	0,01 / 0,0005"	Flat
L500-707-20	DIG. SKJUTM. 200 IP67	0-200 mm	0,01 / 0,0005"	Flat
L644705055	BATTERI KNAPPCELL V13GS SR44			
L500-184-30	DIG. SKJUTMÅTT 150 ABS AOS	0-150 mm	0,01	Rund Ø1,9
L500-181-30	DIG. SKJUTMÅTT 150 ABS AOS		0,01	Flat
L644705055	BATTERI KNAPPCELL V13GS SR44			
L10215150	DIG. SKJUTMÅTT Ekonomi 0-150mm	0-150 mm	0,01	Flat
L644705055	BATTERI KNAPPCELL V13GS SR44			

Analogt Djupskjutmått 0-200 mm



Mätområde 0-200 mm
Avläsning 0,02 mm
Rostfritt stål
Mätskalans snittmått 8 x 3 mm

Artikelnummer	Benämning	Mätområde	Upplösning	Anslag
L308000 200	DJUPSKJUTMÅTT 0-200 MM	0-200 mm	0,02	100 mm

Analog Mikrometer



Fabrikat: Mitutoyo
Bygel med värmeskydd
Med friktionsknapp
Noggranhet: DIN 863-1
Stigning 0,5 mm med låsanordning
Hårdmetallbelagda, slipade, finläppade mätytor

Artikelnummer	Benämning	Mätområde	Upplösning	Spindel Ø
L102-301	MIKROMETER 0-25 MM	0-25 mm	0,01 mm	6,35

Mitutoyo Mätur Serie 2



Fabrikat: Mitutoyo
Mätur i standardutförande
Område/ 1 Varv: 1 mm
Skala: 0-100 (100-0)

Mätspets: L901312 i Hårdmetall

Förlängare 10 -> 100 mm i Stål

Artikelnummer	Benämning	Visningsområde mm	Upplösning	Skalans Ø
L2046AB	MÄTUR 0,01-10MM	10 mm	0,01 mm	57 mm

Artikelnummer	Benämning	l	Ø	Gänga
L901312	MÄTSPETS, 543-/2046FE	7,2	5	M2,5x0,45
L303611	FÖRLÄNGARE 10 MM	10	5	M2,5x0,45
L303612	FÖRLÄNGARE 20 MM	20	5	M2,5x0,45
L303613	FÖRLÄNGARE 30 MM	30	5	M2,5x0,45
L304146	FÖRLÄNGARE 60 MM	60	5	M2,5x0,45
L303614	FÖRLÄNGARE 100 MM	100	5	M2,5x0,45

Vippindikator i standard utförande



Fabrikat: Mitutoyo

Automatisk omkastning av vipparmen för mätning i bägge riktningar. Vridbar yttering för nollställning.

Yttering i ett stycke och tätning med O-ring för extra skydd.

Reflexfritt, reptältigt glas

Mätspets L103006 Ø2 mm i hårdmetall

Artikelnummer	Benämning	Mätområde	Upplösning	Skal Ø
L513-404-10E	VIPPINDIKATOR 0,8 MM	0,80 mm	0,01 mm	39 mm

Artikelnummer	Benämning	l	d	Gänga
L103006	MÄTSPETS DIAM. 2,0MM	20,9	2 mm	M 1,7x0,35

Meterstock 59-2-10 Trä



"Hultafors" Tillverkade av björk. Graderade på båda sidor med början från vardera änden.
Rostfri led med kärna av specialstål.
Lederna förses med hypoidolja för lång livslängd.
Klarlackade, även under lederna.
Tolerans enligt SS 64 11 14.

Artnr	Benämning	Längd	Enh
L27110709	METERSTOCK 59-2	2 M	ST

Talmeter 2 och 3 meter



"Hultafors" Talmeter. Märkmätare.
Vitt skyddslackerat stålband. Plastkapsel
Diametermätning med skala på bandets baksida.
Kombinerade märk- och mäteggår gör att man snabbt och enkelt kan mäta upp och märka ut både utv. och inv. längder, samt med ritsfunktion.
Bandet är alltid låst i normalläge.

Artnr	Benämning	Längd	Bredd	Enh
L177970100	TALMETER-2M	2 M	16 MM	ST
L177970209	TALMETER-3M	3 M	16 MM	ST

ISO Tolerator



ISO - TOLERATOR
Tolerans Indikator som deklarerar alla tolerans-värden efter ISO R286-1962 till nominellt-mått 500mm
Plasthölje

Artnr	Benämning	Längd	Bredd	Höjd	Enh
L388100	TOLERATOR ISO	110 MM	60 MM	30 MM	ST

Gängtolerator



Gängtoleranser enligt nedan:
M 1 till M 68
MF 1 x 0,2 till MF 100 x 6
1 - 64 UNC till 4 - 4 UNC
0 - 80 UNF till 1 1/2-12 UNF
12-32 UNEF till 1 11/16-18 UNEF
Whitworth Ww 1/16" till Ww 6"
BSF 3/16" till BSF 4 1/4"
G 1/8" till G 6" (G = R)
0 BA till 14 BA
PG 7 till PG 48

Artnr	Benämning	Längd	Bredd	Höjd	Enh
L388200	GÄNGTOLERATOR	110 MM	60 MM	30 MM	ST

Vinkelmätare 0-180°



GRADSKIVA 80 X 120 MM

0-180° gradering
 Av Rostfritt stål
 Mattförokromad skala
 Med låsskruv
 Upplösning 1°

Artnr	Benämning	Skänkel Längd	Ø Skiva	Enh
L354150 80x120	PRECITOOL Winkelmesser	120 mm	80 mm	ST

Radie mall



Konkava och Konvexa radier

Med låsmutter

Artnr	Benämning	Intervall 0,25	Intervall 0,5	Intervall 1,0	Enh
L389000 1-7	Radienschablonen konvex+konkav	1-3	3,5-7		ST
L389000 7,5-15	Radienschablonen konvex+konkav		7,5-15		ST
L389000 15,5-25	Radienschablonen konvex+konkav		15,5-20	21-25	ST

Gäng mall



Metrisk
 G (R)

Artnr	Benämning	Stigning	Gäng/Tum	Antal Blad	Enh
L389100 M	Gewindeschablonen	0,25-6		24	ST
L389100 G	Gewindeschablonen		8-28	6	ST

8. Slip / Grad

Benämning	Sida
Kapskivor / Navrondell Pferd.....	77
Lamellrondeller Pferd.....	77
Slipband.....	78
Slipduksrullar / Smärjelduk.....	78
Putsduk 3M Scotch-Brite.....	78
Gummikroppar Pferd.....	79
Slipdukshylsor Pferd.....	79
Hårdmetallfil Kulform KUD.....	80
Hårdmetallfil Spetsad form rundad topp RBF.....	80
Hårdmetallfil Konisk form SKM.....	80
Hårdmetallfil Cylindrisk form med rundad topp WRC.....	81
Hårdmetallfil Cylindrisk form ZYA.....	81
Hårdmetallfil Konisk form med rundad topp KEL.....	81
Nåfil.....	82
Snabbspännskaft.....	82
Sågfil / Svarvfil Flat.....	82
Rundfil.....	82
Plastskaft.....	83
Handborste 2-radig med trähandtag, Plasthandtag.....	83
Gradverktyg NOGA-BURR.....	84
Gradknivar.....	84



Kapskivor / Navrondell Pferd

KAPSKIVA SG-STEELOX



För: Stål och Rostfritt stål (INOX)

NAVRONDELL SG-INOX



För: Rostfritt Stål (INOX)

Artnr	Benämning	D (mm)	T (mm)	H (mm)	FP
L499733	KAPSKIVOR EHT 125-1.0 SG STEELOX	125	1.0	22.23	25
L470251	NAVRONDELL E 125-7 SG INOX	125	7.2	22.23	10

Lamellrondeller Pferd

POLIFAN PFF Z SG POWER STEELOX



För: Stål och rostfritt stål (INOX)

POLIFAN PFC Z SGP STRONG STEEL



För: Stål

Artnr	Benämning	Kornstorlek	D (mm)	T (mm)	H (mm)	FP
L167656	POLIFAN PFF 125 Z 60 SG	60	125	18	22,23	10
L777886	POLIFAN PFC 125 Z 36 SGP-STRONG	36	125	18	22,23	10

Slipband



Artnr	Benämning	Kornstl	Längd	Bredd	Fabrikat	FP
L585931	BAND BA 100/1000 A 80 (KK711X)	80	1000	100	Pferd	10
L586372	BAND BA 75/2000 Z 60 (ZK713X)	60	2000	75	Pferd	10
L75466945	BAND 75/2500 K36 (XK850X)	36	2500	75	Pferd	10

Smärljelduk / Sparrulle / Slipduksrulle



Fabrikat: Pferd
Sparrullar passar för manuell slipning av metaller och alla övriga material.

SBR 40 motsvarar form B, ISO3366.

Artnr	Benämning	Kornstl	Rulllängd	Rullbredd	Fabrikat
L587713	SLIPDUKSROLLE SBR 40 A240 (KK114F)	240	50	40	Pferd

Puttsduk 3M Scotch-Brite



Artnr	Benämning	Längd	Bredd	Fabrikat	FP	Kartong
L202001	3M-07447 PUTSDUK RÖD MYCKET FIN	224	158	3M	10	60
L202007	3M-09660 PUTSDUK GRÖN FIN	224	158	3M	20	60
L202008	3M-07440 PUTSDUK BRUN MEDIUM	224	158	3M	10	60

Gummikroppar Pferd



Artnr	Benämning	D	T	S	L	J	
L146835	EXPANDERANDE GUMMIKROPP GK 19	19	25	6	35	x	
L147078	EXPANDERANDEKONISK GUMMIKR. GK 20	20	63	6	37	14	

Slipdukshylsor Pferd

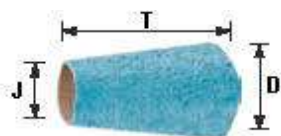

GSB
201463

Artnr	Benämning	Kornstorlek	D	T	J	F	
L878750	HYLSA GSB 201463 Z 50	50	20	63	14	100	
L950098	HYLSA GSB 201463 Z 80	80	20	63	14	100	

Hårdmetallfil Kulform KUD



Fabrikat: Pferd
Kulformad fil enligt DIN 8032
Tandningen enligt DIN 8033

Artnr	Benämning	d ₂	d ₁	l ₂	l ₁	Enhet
L895405	HM-ROT KUD 0302 3S MICRO	3	3	2	33	
L780039	HM-ROT KUD 0605/3 Z3 PLUS SL75	3	6	5	80	

Hårdmetallfil Spetsad form rundad topp RBF



Fabrikat: Pferd
Spetsformad fil med rundad topp enligt DIN 8032
Tandning enligt DIN 8033

Artnr	Benämning	d ₂	d ₁	l ₂	l ₁	r
L047729	HM-ROT RBF 1020 6S Z4	6	10	20	60	2,5
L047828	HM-ROT RBF 1225 6S Z4	6	12	25	65	2,5

Hårdmetallfil Konisk form SKM

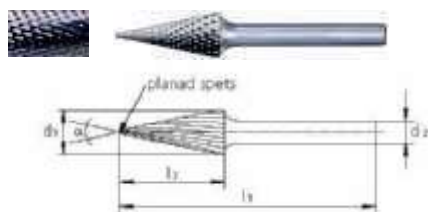

Fabrikat: Pferd
Konisk fil enligt DIN 8032
Tandning enligt DIN 8033

Artnr	Benämning	d ₂	d ₁	l ₂	l ₁	α
L451816	HM-ROT SKM 0311 3S Z4	3	3	11	41	14°

Hårdmetallfil Cylindrisk form med rundad topp WRC

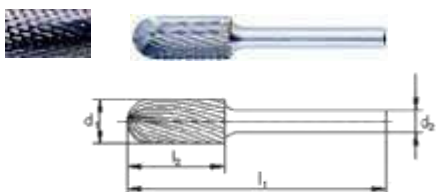

Fabrikat: Pferd
Cylindrisk form med rundad topp enligt DIN 8032
Tandning enligt DIN 8033

Artnr	Benämning	d ₂	d ₁	l ₂	l ₁	Enhet
L046548	HM-ROT WRC 1225 6S Z4	6	12	25	65	ST

Hårdmetallfil Cylindrisk form ZYA

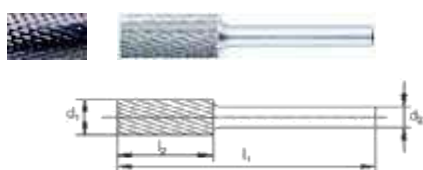

Fabrikat: Pferd
Cylindrisk fil enligt DIN 8032
Periferitandning enligt DIN 8033

Artnr	Benämning	d ₂	d ₁	l ₂	l ₁	Enhet
L402627	HM-ROT ZYA 0313 3S Z4	3	3	13	43	ST
L045503	HM-ROT ZYA 0616 6S Z4	6	6	16	55	ST
L045916	HM-ROT ZYA 1020 6S Z4	6	10	20	60	ST

Hårdmetallfil Konisk form med rundad topp KEL

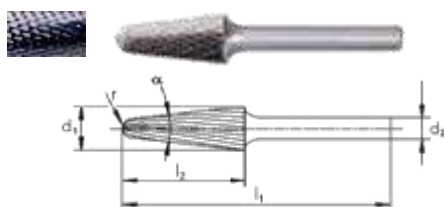

Fabrikat: Pferd
Konisk fil med rundad topp enligt DIN 8032
Tandning enligt DIN 8033

Artnr	Benämning	d ₂	d ₁	l ₂	l ₁	α / r
L048504	HM-ROT KEL 1020 6S Z4	6	10	20	60	14° / 2,9

Nålfil



Fabrikat: Pferd

Artnr	Benämning	Längd	Tånge-Ø	Tvärsnitt
L383971	NÅLFIL 2401 P 160 H 2 DH3 ANSATS	160	3.25	5.5x1.4
L237373	NÅLFIL 2403 P 160 H 2 DH3 FÄGELTUNGA	160	3.25	5.2x2.3
L237922	NÅLFIL 2402 P 160 H 2 DH3 HALVRUND	160	3.25	5.7x1.8
L237762	NÅLFIL 2407 P 160 H 2 DH3 TREKANT	160	3.25	3.7

Snabbspännskaft



Fabrikat: Pferd

Skaft för snabb fastspänning av nålfilar, diamantfiler och mindre verkstads- och precisionsfiler.

Genom vridning av de båda skafthälvorna spänns filtången fast ordentligt i skaftet.

Artnr	Benämning	Tot.längd	Passande skaft Ø
L806555	SNABBSPÄNNSKAFT SH 220	90	3,0 / 3,25 / 3,5 / 3,75

Sågfil / Svarvfil Flat



Fabrikat: Pferd

Utan skaft

Enkelhuggen

Artnr	Benämning	Längd	Huggningar	Tvärsnitt	Passande skaft
L010945	SÅGFIL FLAT 1212 GR 150 H 2	150	H2	16.0x3.0	FH 3-10
L010952	SÅGFIL FLAT 1212 GR 200 H 2	200	H2	20.0x3.5	FH 4/1-10
L010976	SÅGFIL FLAT 1212 GR 250 H 2	250	H2	25.0x4.5	FH 4/1-10

Rundfil



Fabrikat: Pferd

Utan skaft

Enastående avverkning tack vare den speciella PFERD-spiralhuggningen.

Artnr	Benämning	Längd	Tvärsnitt	Passande skaft
L006504	RUNDFIL 1162 200 H2	200	7,5	FH 4
L006535	RUNDFIL 1162 250 H2	250	9,5	FH 4

Plastskaft



FH 3

FH 4/1

Fabrikat: Pferd

Optimalt grepp. Ergonomisk form.

Ytterhölje av mjuk plast med hårt, hållbart innanmäte.

Utan mjukgörare. Stora, rundade kontaktytor.

Artnr	Benämning	Passar
L535738	PLASTFILSKAFT FH 3- 10	SÅGFIL FLAT 1212 GR 150 H 2
L535776	PLASTFILSKAFT FH 4/1- 10	SÅGFIL FLAT 1212 GR 200, 1212 GR 250 H 2

Handborste 2-radig med trähandtag



Fabrikat: Pferd

Universell användning för lättare rengöringsarbeten.

Trådmateriel i stål

Artnr	Benämning	Tot.längd	Trådlängd	Antal rader	Trådtjockl. Ø
L572191	HANDBORSTAR HBU 20 STÅL 0,35	290	25	2	0,35

Handborste 2-radig med plasthandtag



Fabrikat: Pferd

Universiellt lämplig för alla lättare rengörings- och avrostningsarbeten. Trådmateriel i rostfritt

Tvåkomponentsgreppet och den böjda formen gör arbetet säkert och ergonomiskt riktigt.

Artnr	Benämning	Tot.längd	Trådlängd	Antal rader	Trådtjockl. Ø
L906750	HBUP 20 INOX 0,40 SG	290	25	2	0,40

Gradverktyg NOGA-BURR



"Noga" Med utbytbara stora snabbstålsknivar för olika gradningar.
Knivarna är svängbart fästade i handtaget och anpassar sig automatiskt efter arbetsstyckets form. För rör, hål, kanter m.m.



Artnr	Benämning	Innehåller följande knivar	ST
L65980104	GRADVERKTYG NOGA-BURR	S10, S20, S35	
		S10 = L151-29034 / S20 = L151-29040	
		S35 = 151-29044	

Gradknivar

	Artnr	Benämning	Beskrivning	Förpackning	Enhet
	L151-29034	GRADKNIV E100	För långspånande material, HSS	10	ST
	L151-29037	GRADKNIV E100P TIN	TiN Belagd	10	ST
	L151-29098	GRADKNIV E100L VÄNSTER	För vänsterhänta	10	ST
	L151-29038	GRADKNIV E110	För hål min Ø2 mm	10	ST
	L151-29109	GRADKNIV E111	Extra tunn, Gradar hål min. Ø 1,5 mm	10	ST
	L151-29040	GRADKNIV E200	För kortspånande material. Gradar både medurs och moturs	10	ST
	L151-29042	GRADKNIV E300	För samtidig inv/utv gradning av hål i långspånande material där materialjockleken är max 6 mm	10	ST

9. Förnödenheter

Benämning	Sida
Monteringshandske i Getskinn.....	86
Monteringshandske i Nylon, PU.....	86
Handske GUIDE 585 Vattentät..Hylite 47-400.....	86
Handske Argon Getnarv.....	87
Protec® nötskinshandske halvfodrad C743/BW.....	87
Hörselpropp EAR Classic / Bygelproppar EAR Caps.....	88
Skyddsglasögon med Klar lins.....	88
Handkräm STOKOLAN.....	88
Slidkniv.....	89
Brytbladskniv.....	89
Industrirakblad.....	89
Blåspistoler.....	90
Slangklämma ABA Original Aluzink S20 // Slangskruvmejsel.....	90
Kopplingar Tryckluft Serie 320 Cejn.....	91
Kopplingar Tryckluft Serie 331 Cejn.....	92
TRASOR.....	93
Absorberingsduk Texlan Oilonly.....	93
Absorberingsduk Texlan Universal.....	93
Torkduk och Våtservetter.....	94
Moddlare Ferax.....	94
Pressol Duschspruta Industriversion.....	94
Rödsprit.....	95
Gängpasta.....	95
WD40, WEM40, Bromsrengörare.....	95
Schuck chuckfett.....	95
Batterier.....	96



Monteringshandske i Getskinn



LG-183 Monteringshandske sydd i getskinn.
Handsken är fingertoppsförstärkt med ovanhand i bomullsinterlock
Handsken lämpar sig mycket bra till all slags monterings-, lager-,
och plockarbeten m m.

Guide 54 Tight passform. Ovanhand i stretchig textil.

Kardborrestängning. Lämplig för montage- och allroundarbeten
inom bygg, industri och entreprenad.

Artnr	Benämning	Storlek	Enh	Förp
LG-183-8	Monteringshandske i getskinn	8	PAR	12
LG-183-9	Monteringshandske i getskinn	9	PAR	12
LG-183-10	Monteringshandske i getskinn	10	PAR	12
L223540220	Handske Guide 54	9	PAR	12
L223540238	Handske Guide 54	10	PAR	12

Monteringshandske i Nylon, PU



Sömlös stickad handske i nylon som är doppad i
svart PU i innerhand och över fingertopparna.

Handsken ger mycket bra grepp och kan med fördel
användas för alla typer av precisionsarbeten.

Handsken är silikonfri, fri från lösningsmedel och
lämnar inga fingeravtryck.

Tunn, slitstark, bra grepp

Artnr	Benämning	Storlek	Enh	Förp
LAD-19-8	Soft Touch Apus nylonhandske	8	PAR	12
LAD-19-9	Soft Touch Apus nylonhandske	9	PAR	12
LAD-19-10	Soft Touch Apus nylonhandske	10	PAR	12
LAD-19-11	Soft Touch Apus nylonhandske	11	PAR	12

Handske Guide 585 / Hylite 47 - 400



GUIDE 585

Vattentät arbetshandske med latex
Heldoppad. Mycket bra grepp

HYLITE 47 - 400

Arbeshandske med nitril.
Bomullsliner. Knogdoppad. Bra torrgrepp

Artnr	Benämning	Storlek	Enh	Förp
L223542663	Guide 585	10	PAR	12
L132400821	Hylite 47-400	8	PAR	12
L132400847	Hylite 47-400	9	PAR	12

Handske Argon Getnarv



106.3700K
Getnarv med manschett i oxspalt. Ofodrade.
Mjuka och bekväma.
Ger utmärkt fingerkänsla.

Artnr	Benämning	Storlek	Enh	Förp	
L106.3700K-10	Argon Getnarv	10	PAR	12	

Protec® nötskinshandske halvfodrad C743/BW



Halvfodrad klassisk arbetshandske i nötnarv.
Det slitstarka nötskinnet gör att
livslängden på denna handske är
avsevärt längre än traditionella läderhandskar.
Handsken passar utmärkt till den tyngre industrin
där slitstyrka och kvalitet är viktigt.

Artnr	Benämning	Storlek	Enh	Förp	
LC 743/BW-9	PROTECT NÖTSKINNHANDSKE	9	PAR	12	

Hörselpropp EAR Classic / Bygelproppar EAR Caps



HÖRSELPROPP EAR



BYGELPROPP EAR CAPS

Av energiabsorberande polymerskum. Med sin speciella slutna cellstruktur utvidgar sig proppen långsamt och fyller därigenom ut den individuella hörselgången.

Bygeln placeras under hakan eller bakom nacken. Propparna är utbytbara.
Överensstämmer med EN 352.

Artnr	Benämning	Typ	Vikt	Enh	Förp
L012300103	HÖRSELPROPP EAR (250par/kart)	Classic		PAR	250
L012300521	BYGELPROPP EAR CAPS	Ear Caps 200	8 g	ST	10
L012319007	UTBYTESPROPP ES-01-300			PKT	20

Skyddsglasögon med Klar lins



Anti-rep och Anti-imm belagga
Ställbar båge

Godkänd enligt EN 166

Artnr	Benämning	Storlek	Material	Enh	Förp
L43 17784 793810	Skyddsglasögon Saturn	Ställbar		ST	

Handkräm STOKOLAN



Hudkräm för händer och ansikte.
Används även som förebyggande hudskydd mot främst mekaniskt slitage och icke vattenlösliga ämnen. Silikonfri halvfet kräm som snabbt torkar in i huden.
Parfymrad.
Lämplig för: För alla hudtyper

Artnr	Benämning	Storlek	Förp	Enh
L543804181	Handkräm Stokolan	100ml	TUB	ST

Slidkniv



"Luna" Craftline Q. Vass, slitstark brukskniv.

Används av yrkesmän inom bygg- och industrisektor till en rad olika uppgifter.

Skaft av slagfast plast med fingerskydd.

Blad av kolstål. Härdade till HRC 60

Svart knivslida av plast som även täcker knivens fingerskydd.

Med blad av specialkolstål. Rött plastskaft.

Artnr	Benämning	Totallängd	Bladlängd	Enh
L230760100	SLIDKNIV 511M	210 MM	100 MM	ST

Brytbladskniv



"Stanley" Brytbladskniv helt i plast.

Med brytbladsverktyget inbyggt.

Bladbredd 18 mm.

Artnr	Benämning	Totalländ	Bladbredd	Enh
L73710105	BRYTBLADSKNIV 0-10-151	160 MM	18 MM	ST
L73710204	BRYTBLAD 18MM (10-Pack)		18 MM	FP

Industrirakblad



BLAD 111515



RAKBLAD INDUSTRI 5329

Artnr	Benämning	Storlek	Antal / FRP	Enh
L22180301	BLAD 111515 (100-pack)		100	FRP
L53290102	BLAD INDUSTRI 5329 (10-PACK)	20X40X0.2	10	FRP

Blåspistoler



ANI AP/3

Med böjd pip 90 mm av lättmetall



Cejn

Med regulator och utbytbart rör

"ANI AP/3" Greppvänlig renblåsningspistol med handtag av plast. Vikt 0,08 kg. Steglös reglering av luftmängden.

"Cejn" En ergonomiskt utformad pistol designad att passa alla grepp för såväl vänster- som högerhänta.

Artnr	Benämning	Anslutningsgänga	Luffförbrukning	Totallängd
L103180105	RENBLÅSNINGSPISTOL AP/3	1/4"	360 l/min	250 mm

Artnr	Benämning	Anslutningsgänga	Max. arbetstryck	Ljudnivå
L077270015	BLÅSPISTOL TYST 112083100	1/4"	16 bar	79 dB

Slangklämma ABA Original Aluzink S20 // Slangskruvmejsel



Böjlig hylsmejsel, kan användas i 90° vinkel.

Slangklämma tillverkade i specialvalsad aluzink, Standard - S20.

Artnr	Benämning	För utv slangdiam	Bandbredd	Rek åtdragn
L010500502	SLANGKLÄMMA ABA 8-14MM	8-14 (15) mm	9 mm	2,5-3,5 Nm
L010500528	SLANGKLÄMMA ABA 11-17MM	11-17 (17) mm	9 mm	2,5-3,5 Nm
L010500544	SLANGKLÄMMA ABA 13-20MM	13-20 (22) mm	9 mm	3 - 4 Nm

Artnr	Benämning	Nyckelvidd sexkant	Längd	Enhet
L010505006	SLANGSKRUVMEJSEL ABA	7 mm	250 mm	ST

Kopplingar Tryckluft Serie 320 Cejn



Cejn" Flödesdiameter 7,6 mm
 Snabbkoppling med hylsa och kropp av stål
 Serie 320 är en CEJN originaldesign som idag fungerar
 som svensk industristandard.
 Max rekommenderat arbetstryck: 16 bar.
 Min sprängtryck: 140 bar.



Artnr	Benämning	Utförande	Slanganslutning		Cejn nr
L199900721	KOPPL.SL.ANSL. 1/4	Snabbkoppling	6,3 mm	1/4"	10 320 1002
L077200228	KOPPL.SL.ANSL.5/16	Snabbkoppling	8 mm	5/16"	10 320 1003
L199442625	KOPPL.SL.ANSL. 3/8	Snabbkoppling	10 mm	3/8"	10 320 1004
L077200244	KOPPL.SL.ANSL. 1/2	Snabbkoppling	13 mm	1/2"	10 320 1005



Artnr	Benämning	Utförande	Utvändig gänga		Cejn nr
L199442716	KOPPL.SL.UTV KR1/4	Snabbkoppling	13,6 mm	R 1/4"	10 320 1152
L199442724	KOPPL.SL.UTV KR3/8	Snabbkoppling	17,2 mm	R 3/8"	10 320 1154
L077200277	KOPPL.SL.UTV KR1/2	Snabbkoppling	21,7 mm	R 1/2"	10 320 1155



Artnr	Benämning	Utförande	Invändig gänga		Cejn nr
L077200285	KOPPL.SL.INV R 1/4	Snabbkoppling	11,8 mm	G 1/4"	10 320 1202
L077200293	KOPPL.INV R 3/8	Snabbkoppling	15 mm	G 3/8"	10 320 1204
L077200517	KOPPL.INV. R 1/2	Snabbkoppling	19 mm	G 1/2"	10 320 1205



Artnr	Benämning	Utförande	Slanganslutning		Cejn nr
L077200319	NIPPL SL.ANSL 3/16	Insticksnippel	5 mm	3/16"	10 320 5001
L199901232	NIPPL SL.ANSL 1/4	Insticksnippel	6,3 mm	1/4"	10 320 5002
L077200335	NIPPL SL.ANSL 5/16	Insticksnippel	8 mm	5/16"	10 320 5003
L199901299	NIPPL SL.ANSL 3/8	Insticksnippel	10 mm	3/8"	10 320 5004
L199901323	NIPPL SL.ANSL 1/2	Insticksnippel	13 mm	1/2"	10 320 5005



Artnr	Benämning	Utförande	Utvändig gänga		Cejn nr
L077200368	NIPPL SL.UTV KR 1/8	Insticksnippel	9,6 mm	R 1/8"	10 320 5151
L199901539	NIPPL SL.UTV KR1/4	Insticksnippel	13,6 mm	R 1/4"	10 320 5152
L077200384	NIPPL SL.UTV KR3/8	Insticksnippel	17,2 mm	R 3/8"	10 320 5154
L077200392	NIPPL SL.UTV KR1/2	Insticksnippel	21,7 mm	R 1/2"	10 320 5155



Artnr	Benämning	Utförande	Invändig gänga		Cejn nr
L077200434	NIPPL.SL INV R 1/8	Insticksnippel	8,75 mm	G 1/8"	10 320 5204
L077200475	NIPPEL SL.INV. R 1/4	Insticksnippel	11,8 mm	G 1/4"	10 320 5205
L077200418	NIPPL SL.INV R 3/8	Insticksnippel	15,25 mm	G 3/8"	10 320 5201
L077200426	NIPPL SL.INV R 1/2	Insticksnippel	19,0 mm	G 1/2"	10 320 5202

Kopplingar Tryckluft Serie 331 Cejn



Cejn Snabbkoppling med hylsa och kropp av stål numera ytbehandlad med miljövänlig krom-6 fri el-förzinkning, vilket har förbättrat slitstyrka och korrosionsskydd ytterligare. Temperaturområde -20° till +100° C. Lufflöde 1600 l/min. Max. arbetstryck 35 bar.

Kopplingsbar med Atlas QIC 10 och Rectus serie 33.



Artnr	Benämning	Utförande	Slanganslutning		Cejn nr
L74960204	SNABBKOPPLING 5/16	Snabbkoppling	8 mm	5/16"	10 331 1003
L74960303	SNABBKOPPLING 3/8 SL	Snabbkoppling	10 mm	3/8"	10 331 1004
L74960402	SNABBKOPPLING 1/2 SL	Snabbkoppling	13 mm	1/2"	10 331 1005



Artnr	Benämning	Utförande	Utvändig gänga		Cejn nr
L74960154	SNABBKOPPLING 1/4 UTV	Snabbkoppling	13,6 mm	R 1/4"	10 331 1152
L74960253	SNABBKOPPLING 3/8 UT	Snabbkoppling	17,2 mm	R 3/8"	10 331 1154
L74960352	SNABBKOPPLING 1/2 UT	Snabbkoppling	21,7 mm	R 1/2"	10 331 1155



Artnr	Benämning	Utförande	Invändig gänga		Cejn nr
L74960501	SNABBKOPPLING 1/4	Snabbkoppling	11,8 mm	G 1/4"	10 331 1202
L100150008450	KOPPLING 1/2 BSP Inv.Gänga	Snabbkoppling	18,6 mm	1/2" BSP	



Artnr	Benämning	Utförande	Slanganslutning		Cejn nr
L74961202	NIPPEL 5/16 SLANG	Insticksnippel	8 mm	5/16"	10 331 5003
L74961301	NIPPEL 3/8 SLANG	Insticksnippel	10 mm	3/8"	10 331 5004
L100150008700	NIPPEL 1/2 13 MM Slangansl.	Insticksnippel	13 mm	1/2"	



Artnr	Benämning	Utförande	Utvändig gänga		Cejn nr
L74962051	NIPPEL 1/4 UTV	Insticksnippel	13,6 mm	R 1/4"	10 331 5152
L74962150	NIPPEL 3/8 UTV KR	Insticksnippel	17,2 mm	R 3/8"	10 331 5154
L74962259	NIPPEL 1/2 UTV KR	Insticksnippel	21,7 mm	R 1/2"	10 331 5155



Artnr	Benämning	Utförande	Invändig gänga		Cejn nr
L74961608	NIPPEL 1/4 INV	Insticksnippel	11,8 mm	G 1/4"	10 331 5202
L100150006300	NIPPEL 3/8 BSP Inv. Gänga	Insticksnippel	14,9 mm	3/8" BSP	
L100150008500	NIPPEL 1/2 BSP Inv. Gänga	Insticksnippel	18,6 mm	1/2" BSP	

TRASOR



Ljuskulörta
Medeltjocka bomullstrikåtrasor
Vita bomullstrikåtrasor
Hög absorberingsförmåga
Luddfri. Tvåtvättad, silikonfri
utan knappar/hyskor eller andra metallföremål.

Artnr	Benämning	Färg	Dimension	Vikt			Enh	Förp
L532-429	TRASA KULÖRT TRIKÅ	Kulört	500x500 mm	10 kg			FRP	
L243670502	TRASA VIT TRIKÅ	Vit	500x500 mm	10 kg			FRP	
L25817	TRASA AV LAKAN I BOX	Vit	380x380 mm				FRP	

Absorberingsduk Texlan Oilonly



Tillverkad av polypropénmicrofiber med högsta kvalitet.
Absorberar i stort sett alla typer av oljor.

Artnr	Benämning	Färg	Dimension	Vikt	Absorbering	Inh	Enh	Förp
L396232456	OLJESORB KONSUMENT	Blå	40 x 50 cm		1,0 lit/ark	6 st	FRP	1
L396265902	ABSORBENT OIL-ONLY	Blå	40 x 50 cm	8,0 kg	1,0 lit/ark	100 st	FRP	1
L396265944	OLJESORB BLÅ TJOCK	Blå	40 x 4000 cm	6,4 kg	2,0 lit/lpm	1 st	RLE	1

Absorberingsduk Texlan Universal



Tillverkad av polypropénmicrofiber med högsta kvalitet.
Absorberar i stort sett alla typer av vätskor såsom oljor, emulsioner, lösningsmedel och syror. Den absorberar även vatten.
OBS, hanteras glykolbaserade hydrauloljor så måste Universal användas.

Artnr	Benämning	Färg	Dimension	Vikt	Absorbering	Inh	Enh	Förp
L396266066	ABSORBENT UNIVERSAL	Grå	40 x 50 x 0,8 cm	8,5 kg	1,0 lit/ark	100 st	FRP	1
L396266108	ALLSORB GRÅ TJOCK	Grå	40 x 4000 x 0,8 cm	6,4 kg	2,0 lit/lpm	1 st	RLE	1

Torkduk och Våtservetter



Wypall* Rengöringsservetter, bärbar dispenserbehållare

Artnr	Benämning	Längd	Diam	Enh	Förp
L902-299	Easi Tex 92 Torkduk			FRP	2Rle
L7775	Wypal Våtservetter hink 6st/fp			FRP	6 ST

Moddlare Ferax



Moddlare med svart naturborst och träskaft.
Användningsområde: Lämplig för oljebaserade färger lack, fernissa och träolja.
Även limning, infettning, avfettning.

Naturborst med god spänst.

Artnr	Benämning	Bredd	Tjocklek	Borstlängd	Enh
L474158706	MODDLARE FERAX TRÄSKAFT 15MM	15 mm	6 mm	32 mm	ST
L474158714	MODDLARE FERAX TRÄSKAFT 25MM	25 mm	6 mm	35 mm	ST

Pressol Duschspruta Industriversion



Pressol Industriversion. Av polyetylen.
Omställbar mängddosering.
För olika typer av vätskor såsom oljor, vatten, desinfektionsmedel, impregneringsmedel, rostskyddsmedel etc

Artnr	Beskrivning	Rymd	Höjd	Enh
L63280101	DUSCHSPRUTA 06267	0,75 l	300 mm	ST

Rödsprit



Rödsprit: Bränsle, rengöringsmedel, lösningmedel och frostskydd.

Artnr	Benämning	Förp
L301100053	RÖDSPRIT 4L	5L

Gängpasta



"TILIA" En giftfri naturprodukt som är helt nedbrytbar i naturen. Gängpastan användes för gängning, brotskning, spårstickning, bormning m.m. i hårda och sega material såsom rostfritt, aluminium m.m.

Artnr	Benämning	Förp
L592614820	GÄNGPASTA 0,5KG	0,5 KG

WD40, WEM 40, Bromsrengörare



WD40 har extremt låg ytspänning Flyter ut till en tunn film på alla metallytor - även våta och fuktiga. De aktiva ämnena ger en skyddande, fuktätät film som inte är elektriskt ledande.

Artnr	Benämning	Förp
L431001	WD40 400ML SPRAY	400 ML
L753	WD40	Dunk 5L
L200309	Multispray WEM 40	400 ML
L100000	Bromsrengörare	500 ML

Schuck chuckfett



Schuck chuckfett
Passar till alla märken av chuckar
Speciellt framtagen för manuella och kraft chuckar
Hög vidhäftning
Utmärkt motstånd mot kylvätska
Termisk stabilitet: -20 °C till +120 °C

Artnr	Benämning	Förpackning	Enhet
L1342585	LINO MAX Patron Plus 500 GR.	500 gram	ST

Batterier



LR03 AAA



LR06 AA



LR14 C



LR20 D



V13GS SR44



CR2032



6LR61 9V

Artnr	Benämning	Typ	Spänning	Kapacitet	Mått	Enh	Förp
L644701609	BATTERI INDUSTRI LR03 AAA	Alkalisk	1.5V	1200 mAh	10.5×44.5 mm	ST	10
L644701625	BATTERI INDUSTRI LR06 AA	Alkalisk	1.5V	2600 mAh	14.5×50.5 mm	ST	4
L644701641	BATTERI INDUSTRI LR14 C	Alkalisk	1.5V	7800 mAh	26.5×50.0 mm	ST	20
L644701666	BATTERI INDUSTRIAL LR20 D	Alkalisk	1.5V	16500 mAh	34.2×61.5 mm	ST	20
L644705055	BATTERI KNAPPCELL V13GS SR44	Knappcell	1.55v	180 mAh	11.6×5.4 mm	ST	10
L644705659	BATTERI KNAPPCELL LIT CR2032	Knappcell	3V	230 mAh	20×3.2 mm	ST	10
L644701682	BATTERI INDUSTRIAL E 6LR61 9V	Alkalisk	9V	550 mAh	26.5x17.5x48.5 mm	ST	1

L00026587	357004	236,00	LOF-07,5	5-1	231,00
L00040419	357024	32,20	LOF-08,0	5-1	233,00
L00050338	357004	2111,00	LOF-08,5	5-1	233,00
L00050342	357004	211,00	LOF-09,0	5-1	233,00
L00050359	357004	211,00	LOF-10,0	5-1	233,00
L00050435	357004	211,00	LON-08,0	3-1	558,00
L006504	193008	86,16	LON-09,0	3-1	627,00
L006535	193008	117,59	LON-10,0	3-1	543,00
L010500502	116009	19,50	LON-11,0	3-1	558,00
L010500528	116009	19,50	LON-12,0	3-1	559,00
L010500544	116009	20,00	LON-13,0	3-1	610,00
L010505006	116009	512,00	LON-14,0	3-1	610,00
L010945	193008	122,04	LON-15,0	3-1	620,00
L010952	193008	166,32	L100000	Ö9	91,00
L010976	193008	213,84	L100150006300	116009	25,50
L012300103	140009	2,90	L100150008450	116009	121,00
L012300521	140009	74,30	L100150008500	116009	28,50
L012319007	140009	555,00	L100150008700	116009	18,50
L0207923	518005	987,00	L1010 10	103-2	1550,00
L0207925	518005	987,00	L1010 12	103-2	2267,00
L0207927	518005	987,00	L1010 4	103-2	741,00
L0207929	518005	987,00	L1010 5	103-2	963,00
L0207933	518005	987,00	L1010 6	103-2	1044,00
L0207942	518005	1130,00	L1010 8	103-2	1337,00
L0207943	518005	1130,00	L10100250	B1	42,46
L0207945	518005	1130,00	L10100280	B1	58,21
L0207947	518005	1130,00	L10100290	B1	46,57
L0207948	518005	1130,00	L10100300	B1	29,02
L02769786	357003	749,00	L10100310	B1	58,06
L02788813	357003	330,00	L10100320	B1	58,06
L02927513	357003	1140,00	L10100350	B1	55,69
L045503	193008	356,10	L10100360	B1	46,45
L045916	193008	541,23	L10100370	B1	46,45
L046548	193008	851,60	L10100380	B1	58,06
L047729	193008	642,51	L10100390	B1	53,54
L047828	193008	747,05	L10100410	B1	53,54
L048504	193008	628,35	L10100430	B1	53,54
L077200228	116009	136,00	L10100440	B1	53,54
L077200244	116009	139,00	L10100450	B1	66,65
L077200277	116009	140,00	L10100460	B1	59,23
L077200285	116009	136,00	L10100480	B1	66,93
L077200293	116009	136,00	L10100490	B1	53,54
L077200319	116009	30,80	L10100530	B1	72,09
L077200335	116009	29,10	L10100540	B1	72,09
L077200368	116009	29,10	L10100550	B1	60,84
L077200384	116009	32,60	L10100560	B1	72,09
L077200392	116009	49,80	L10100570	B1	72,09
L077200418	116009	32,60	L10100580	B1	72,09
L077200426	116009	59,20	L10100590	B1	72,09
L077200434	116009	36,30	L10100610	B1	95,16
L077200475	116009	29,10	L10100620	B1	95,16
L077200517	116009	133,00	L10100640	B1	95,16
L077270015	116009	246,00	L10100670	B1	95,16
LOA-MK2	6-1	1302,00	L10100690	B1	95,16
LOF-04,5	5-1	231,00	L10100700	B1	91,94
LOF-05,0	5-1	231,00	L10100710	B1	120,35
LOF-05,5	5-1	231,00	L10100720	B1	129,72
LOF-06,0	5-1	231,00	L10100730	B1	120,35
LOF-06,5	5-1	231,00	L10100740	B1	132,40
LOF-06,6	5-1	231,00	L10100750	B1	102,01
LOF-07,0	5-1	231,00	L10100760	B1	120,35

L10100770	B1	120,35	L12100330	B1	28,44
L10100790	B1	120,35	L12100340	B1	29,58
L10100800	B1	115,99	L12100360	B1	25,15
L10100820	B1	146,21	L12100370	B1	29,87
L10100830	B1	146,21	L12100380	B1	29,87
L10100840	B1	146,21	L12100390	B1	29,87
L10100850	B1	149,03	L12100400	B1	32,46
L10100860	B1	146,21	L12100410	B1	37,34
L10100870	B1	146,21	L12100420	B1	29,87
L10100880	B1	146,21	L12100430	B1	29,87
L10100890	B1	146,21	L12100440	B1	37,34
L10100920	B1	165,34	L12100460	B1	38,49
L10100930	B1	227,76	L12100470	B1	38,49
L10100940	B1	188,95	L12100480	B1	48,11
L10100950	B1	152,97	L12100490	B1	48,11
L10100970	B1	182,21	L12100510	B1	54,44
L10100980	B1	227,76	L12100520	B1	54,44
L10100990	B1	227,76	L12100530	B1	54,44
L10101020	B1	298,06	L12100540	B1	43,55
L10101030	B1	298,06	L12100550	B1	49,11
L10101080	B1	227,20	L12100560	B1	45,04
L10101120	B1	290,18	L12100570	B1	56,30
L10101180	B1	327,30	L12100580	B1	45,04
L10101220	B1	332,92	L12100590	B1	45,04
L10101250	B1	376,79	L12100600	B1	39,29
L10101280	B1	412,78	L12100610	B1	57,45
L10101300	B1	361,04	L12100620	B1	57,45
L10101350	B1	565,18	L12100630	B1	57,45
L10101450	B1	653,47	L12100670	B1	67,09
L10101500	B1	575,87	L12100680	B1	67,09
L10101550	B1	726,58	L12100690	B1	83,86
L10101600	B1	661,34	L12100700	B1	55,73
L1011 10	103-2	1665,00	L12100710	B1	92,35
L1011 12	103-2	2349,00	L12100720	B1	73,88
L1011 4	103-2	807,00	L12100730	B1	73,88
L1011 5	103-2	1011,00	L12100740	B1	73,88
L1011 6	103-2	1092,00	L12100750	B1	60,09
L1011 8	103-2	1369,00	L12100760	B1	103,68
L10215150	Ö7	406,00	L12100770	B1	82,94
L102-301	201007	709,00	L12100780	B1	82,94
L102736 10,40	567001	1178,00	L12100790	B1	82,94
L102736 11,50	567001	1176,00	L12100810	B1	91,80
L102736 3,40	567001	517,00	L12100820	B1	91,80
L102736 3,50	567001	517,00	L12100840	B1	91,80
L102736 5,10	567001	517,00	L12100860	B1	102,01
L102756 11,30	567001	1330,00	L12100880	B1	102,01
L102756 3,40	567001	637,00	L12100890	B1	102,01
L102756 5,50	567001	693,00	L12100900	B1	102,10
L102756 7,45	567001	796,00	L12100910	B1	122,92
L102756 9,30	567001	919,00	L12100920	B1	122,92
L102756 9,50	567001	919,00	L12100930	B1	122,92
L103006	201007	218,00	L12100940	B1	122,92
L103180105	116009	189,00	L12100950	B1	96,16
L106.3700K-10	Ö9	94,00	L12100960	B1	134,41
L12100250	B1	20,34	L12100970	B1	168,01
L12100270	B1	24,02	L12100980	B1	134,41
L12100280	B1	24,02	L12100990	B1	134,41
L12100290	B1	24,02	L12101000	B1	106,27
L12100300	B1	18,51	L12101020	B1	183,81
L12100310	B1	23,10	L12101030	B1	183,81
L12100320	B1	28,88	L12101040	B1	147,05

L12101050	B1	157,96	L161706 20,00	Ö3	455,00
L12101080	B1	147,05	L161706 22,00	Ö3	551,00
L12101120	B1	187,26	L161706 25,00	Ö3	651,00
L12101150	B1	166,57	L161706 3,00	Ö3	102,00
L12101180	B1	218,28	L161706 3,50	Ö3	110,00
L12101210	B1	327,41	L161706 4,00	Ö3	109,00
L12101220	B1	218,28	L161706 4,50	Ö3	116,00
L12101250	B1	232,64	L161706 5,00	Ö3	115,00
L12101280	B1	265,38	L161706 5,50	Ö3	123,00
L12101310	B1	461,82	L161706 6,00	Ö3	122,00
L12101350	B1	311,33	L161706 6,50	Ö3	148,00
L12101380	B1	461,82	L161706 7,00	Ö3	153,00
L12101400	B1	337,46	L161706 7,50	Ö3	170,00
L12101420	B1	654,82	L161706 8,00	Ö3	160,00
L12101450	B1	434,25	L161706 8,50	Ö3	185,00
L12101480	B1	654,82	L161706 9,00	Ö3	186,00
L12101500	B1	304,43	L162006 10,00	Ö3	194,00
L12101550	B1	603,13	L162006 12,00	Ö3	229,00
L12101600	B1	344,64	L162006 14,00	Ö3	279,00
L12101700	B1	404,38	L162006 16,00	Ö3	321,00
L12101800	B1	594,51	L162006 18,00	Ö3	383,00
L132400821	140009	55,70	L162006 2,00	Ö3	118,00
L132400847	140009	55,70	L162006 20,00	Ö3	462,00
L1342585	518025	586,00	L162006 22,00	Ö3	661,00
L138925 0020	Ö2	1448,00	L162006 25,00	Ö3	843,00
L139815 M10	Ö1	1057,00	L162006 3,00	Ö3	107,00
L139815 M12	Ö1	1310,00	L162006 4,00	Ö3	114,00
L139815 M4	Ö1	563,00	L162006 5,00	Ö3	121,00
L139815 M5	Ö1	592,00	L162006 6,00	Ö3	127,00
L139815 M6	Ö1	676,00	L162006 8,00	Ö3	163,00
L139815 M8	Ö1	845,00	L163751 10,00	Ö3	219,00
L146835	193008	177,44	L163751 12,00	Ö3	262,00
L147078	193008	218,47	L163751 14,00	Ö3	306,00
L151 10	103-2	932,00	L163751 16,00	Ö3	360,00
L151 12	103-2	1206,00	L163751 18,00	Ö3	432,00
L151 14	103-2	1452,00	L163751 20,00	Ö3	521,00
L151 16	103-2	1615,00	L163751 25,00	Ö3	830,00
L151 18	103-2	2023,00	L163751 4,00	Ö3	124,00
L151 20	103-2	1843,00	L163751 5,00	Ö3	131,00
L151 3	103-2	946,00	L163751 6,00	Ö3	138,00
L151 4	103-2	833,00	L163751 8,00	Ö3	183,00
L151 5	103-2	735,00	L167110105	116009	1725,00
L151 6	103-2	735,00	L167501 10,00	Ö3	285,00
L151 8	103-2	767,00	L167501 12,00	Ö3	336,00
L151-29034	Ö9	19,50	L167501 14,00	Ö3	403,00
L151-29037	Ö9	32,50	L167501 16,00	Ö3	469,00
L151-29038	Ö9	19,50	L167501 18,00	Ö3	553,00
L151-29040	Ö9	19,50	L167501 20,00	Ö3	669,00
L151-29042	Ö9	22,70	L167501 22,00	Ö3	790,00
L151-29098	Ö9	19,50	L167501 25,00	Ö3	954,00
L151-29109	Ö9	19,50	L167501 6,00	Ö3	213,00
L161706 10,00	Ö3	193,00	L167501 8,00	Ö3	244,00
L161706 11,00	Ö3	219,00	L167656	193008	83,82
L161706 12,00	Ö3	226,00	L172500100	116009	513,00
L161706 13,00	Ö3	267,00	L177405 10,00	Ö3	747,00
L161706 14,00	Ö3	274,00	L177405 12,00	Ö3	868,00
L161706 15,00	Ö3	310,00	L177405 14,00	Ö3	1197,00
L161706 16,00	Ö3	316,00	L177405 16,00	Ö3	1458,00
L161706 17,00	Ö3	372,00	L177405 6,00	Ö3	467,00
L161706 18,00	Ö3	379,00	L177405 8,00	Ö3	467,00
L161706 19,00	Ö3	448,00	L177970100	116009	381,00

L177970209	116009	417,00	L205 1,9	130-1	41,00
L199442625	116009	203,00	L205 10	130-1	205,00
L199442716	116009	266,00	L205 10,1	130-1	255,00
L199442724	116009	266,00	L205 10,2	130-1	256,00
L19960301	116009	84,80	L205 10,3	130-1	315,00
L19960400	116009	75,80	L205 10,4	130-1	317,00
L199900721	116009	133,00	L205 10,5	130-1	261,00
L199901232	116009	55,00	L205 10,6	130-1	335,00
L199901299	116009	30,70	L205 10,7	130-1	426,00
L199901323	116009	58,90	L205 10,8	130-1	376,00
L199901539	116009	55,00	L205 10,9	130-1	441,00
L1A-MK2	6-1	1340,00	L205 11	130-1	302,00
L1F-08,0	5-1	213,00	L205 11,1	130-1	392,00
L1F-08,5	5-1	213,00	L205 11,2	130-1	384,00
L1F-09,0	5-1	213,00	L205 11,3	130-1	449,00
L1F-09,5	5-1	213,00	L205 11,4	130-1	449,00
L1F-10,0	5-1	213,00	L205 11,5	130-1	335,00
L1F-10,5	5-1	231,00	L205 11,6	130-1	449,00
L1F-11,0	5-1	231,00	L205 11,7	130-1	426,00
L1F-11,5	5-1	231,00	L205 11,8	130-1	426,00
L1F-12,0	5-1	231,00	L205 11,9	130-1	514,00
L1F-12,5	5-1	238,00	L205 12	130-1	376,00
L1F-13,0	5-1	257,00	L205 12,1	130-1	505,00
L1F-13,5	5-1	257,00	L205 12,2	130-1	505,00
L1F-14,0	5-1	262,00	L205 12,3	130-1	464,00
L1F-14,5	5-1	262,00	L205 12,4	130-1	586,00
L1F-15,0	5-1	262,00	L205 12,5	130-1	408,00
L1F-15,5	5-1	262,00	L205 12,6	130-1	596,00
L1F-16,0	5-1	262,00	L205 12,7	130-1	449,00
L1N-14,0	3-1	616,00	L205 12,8	130-1	570,00
L1N-15,0	3-1	616,00	L205 12,9	130-1	677,00
L1N-16,0	3-1	658,00	L205 13	130-1	449,00
L1N-18,0	3-1	708,00	L205 13,1	130-1	612,00
L1N-20,0	3-1	777,00	L205 13,2	130-1	661,00
L1N-22,0	3-1	778,00	L205 13,3	130-1	864,00
L1N-24,0	3-1	921,00	L205 13,4	130-1	864,00
L200309	Ö9	96,00	L205 13,5	130-1	522,00
L202001	Ö8	21,50	L205 13,6	130-1	864,00
L20200125	Ö1	87,66	L205 13,7	130-1	864,00
L20200160	Ö1	87,66	L205 13,8	130-1	848,00
L20200400	Ö1	119,78	L205 13,9	130-1	914,00
L202007	Ö8	10,80	L205 14	130-1	596,00
L202008	Ö8	49,00	L205 14,25	130-1	1126,00
L20400160	Ö1	168,54	L205 14,5	130-1	627,00
L20400315	Ö1	306,34	L205 14,75	130-1	1126,00
L2046AB	201007	502,00	L205 15	130-1	677,00
L205 0,5	130-1	66,00	L205 15,25	130-1	1403,00
L205 0,6	130-1	66,00	L205 15,5	130-1	741,00
L205 0,7	130-1	59,00	L205 15,75	130-1	1419,00
L205 0,8	130-1	57,00	L205 16	130-1	807,00
L205 0,9	130-1	52,00	L205 2	130-1	32,00
L205 1	130-1	52,00	L205 2,1	130-1	39,00
L205 1,1	130-1	51,00	L205 2,2	130-1	41,00
L205 1,2	130-1	52,00	L205 2,3	130-1	41,00
L205 1,3	130-1	50,00	L205 2,4	130-1	41,00
L205 1,4	130-1	48,00	L205 2,5	130-1	41,00
L205 1,5	130-1	44,00	L205 2,6	130-1	44,00
L205 1,6	130-1	44,00	L205 2,7	130-1	44,00
L205 1,7	130-1	44,00	L205 2,8	130-1	44,00
L205 1,8	130-1	40,00	L205 2,9	130-1	44,00
L205 1,85	130-1	52,00	L205 2,95	130-1	61,00

L205 3	130-1	35,00	L205 9,1	130-1	198,00
L205 3,1	130-1	45,00	L205 9,2	130-1	201,00
L205 3,2	130-1	45,00	L205 9,3	130-1	206,00
L205 3,3	130-1	45,00	L205 9,4	130-1	206,00
L205 3,4	130-1	45,00	L205 9,5	130-1	194,00
L205 3,5	130-1	41,00	L205 9,6	130-1	224,00
L205 3,6	130-1	49,00	L205 9,7	130-1	228,00
L205 3,7	130-1	51,00	L205 9,8	130-1	236,00
L205 3,8	130-1	52,00	L205 9,9	130-1	239,00
L205 3,9	130-1	55,00	L214500 13N	Ö5	1635,00
L205 4	130-1	44,00	L214500 16N	Ö5	1749,00
L205 4,1	130-1	59,00	L217 1	132-1	143,00
L205 4,2	130-1	51,00	L217 1,1	132-1	147,00
L205 4,3	130-1	59,00	L217 1,2	132-1	135,00
L205 4,4	130-1	59,00	L217 1,3	132-1	127,00
L205 4,5	130-1	52,00	L217 1,4	132-1	118,00
L205 4,6	130-1	61,00	L217 1,5	132-1	101,00
L205 4,7	130-1	63,00	L217 1,6	132-1	104,00
L205 4,8	130-1	61,00	L217 1,7	132-1	104,00
L205 4,9	130-1	66,00	L217 1,8	132-1	104,00
L205 5	130-1	52,00	L217 1,9	132-1	104,00
L205 5,1	130-1	66,00	L217 10	132-1	319,00
L205 5,2	130-1	66,00	L217 10,5	132-1	449,00
L205 5,3	130-1	67,00	L217 11	132-1	464,00
L205 5,4	130-1	79,00	L217 11,5	132-1	522,00
L205 5,5	130-1	74,00	L217 12	132-1	596,00
L205 5,6	130-1	81,00	L217 12,5	132-1	596,00
L205 5,7	130-1	81,00	L217 13	132-1	627,00
L205 5,8	130-1	81,00	L217 13,5	132-1	693,00
L205 5,9	130-1	86,00	L217 14	132-1	775,00
L205 6	130-1	74,00	L217 14,5	132-1	1011,00
L205 6,1	130-1	91,00	L217 15	132-1	963,00
L205 6,2	130-1	91,00	L217 15,5	132-1	1224,00
L205 6,3	130-1	94,00	L217 16	132-1	1175,00
L205 6,4	130-1	101,00	L217 2	132-1	67,00
L205 6,5	130-1	90,00	L217 2,1	132-1	86,00
L205 6,6	130-1	101,00	L217 2,2	132-1	86,00
L205 6,7	130-1	104,00	L217 2,3	132-1	94,00
L205 6,8	130-1	121,00	L217 2,4	132-1	86,00
L205 6,9	130-1	121,00	L217 2,5	132-1	73,00
L205 7	130-1	108,00	L217 2,6	132-1	90,00
L205 7,1	130-1	127,00	L217 2,7	132-1	101,00
L205 7,2	130-1	132,00	L217 2,8	132-1	91,00
L205 7,3	130-1	133,00	L217 2,9	132-1	102,00
L205 7,4	130-1	137,00	L217 3	132-1	74,00
L205 7,5	130-1	121,00	L217 3,1	132-1	91,00
L205 7,6	130-1	147,00	L217 3,2	132-1	78,00
L205 7,7	130-1	147,00	L217 3,3	132-1	89,00
L205 7,8	130-1	137,00	L217 3,4	132-1	108,00
L205 7,9	130-1	150,00	L217 3,5	132-1	87,00
L205 8	130-1	121,00	L217 3,6	132-1	108,00
L205 8,1	130-1	153,00	L217 3,7	132-1	109,00
L205 8,2	130-1	153,00	L217 3,8	132-1	104,00
L205 8,3	130-1	168,00	L217 3,9	132-1	109,00
L205 8,4	130-1	168,00	L217 4	132-1	95,00
L205 8,5	130-1	153,00	L217 4,1	132-1	109,00
L205 8,6	130-1	184,00	L217 4,2	132-1	97,00
L205 8,7	130-1	184,00	L217 4,3	132-1	118,00
L205 8,8	130-1	190,00	L217 4,4	132-1	131,00
L205 8,9	130-1	198,00	L217 4,5	132-1	108,00
L205 9	130-1	168,00	L217 4,6	132-1	121,00

L217 4,7	132-1	127,00	L245 15	132-1	618,00
L217 4,8	132-1	131,00	L245 15,5	132-1	665,00
L217 4,9	132-1	131,00	L245 16	132-1	665,00
L217 5	132-1	121,00	L245 16,5	132-1	720,00
L217 5,1	132-1	133,00	L245 17	132-1	760,00
L217 5,2	132-1	135,00	L245 17,5	132-1	772,00
L217 5,3	132-1	151,00	L245 18	132-1	812,00
L217 5,4	132-1	155,00	L245 18,5	132-1	865,00
L217 5,5	132-1	137,00	L245 19	132-1	865,00
L217 5,6	132-1	155,00	L245 19,5	132-1	999,00
L217 5,7	132-1	137,00	L245 20	132-1	931,00
L217 5,8	132-1	143,00	L245 20,5	132-1	984,00
L217 5,9	132-1	163,00	L245 21	132-1	1052,00
L217 6	132-1	151,00	L245 22	132-1	1158,00
L217 6,1	132-1	153,00	L245 23	132-1	1359,00
L217 6,2	132-1	164,00	L245 24	132-1	1424,00
L217 6,3	132-1	171,00	L245 25	132-1	1585,00
L217 6,4	132-1	211,00	L245 26	132-1	1798,00
L217 6,5	132-1	164,00	L246560 32	Ö5	205,00
L217 6,6	132-1	217,00	L246560 35	Ö5	221,00
L217 6,7	132-1	227,00	L246560 42	Ö5	246,00
L217 6,8	132-1	231,00	L246560 50	Ö5	318,00
L217 6,9	132-1	255,00	L246560 63	Ö5	401,00
L217 7	132-1	188,00	L246565 ER08	Ö5	250,00
L217 7,5	132-1	227,00	L246565 ER11	Ö5	221,00
L217 8	132-1	224,00	L246565 ER16	Ö5	386,00
L217 8,5	132-1	256,00	L246565 ER20	Ö5	260,00
L217 9	132-1	270,00	L246565 ER25	Ö5	291,00
L217 9,5	132-1	327,00	L247005 40	Ö5	347,00
L218247	789003	299,25	L247005 50	Ö5	589,00
L218253	789003	496,50	L251500 U3D	Ö7	4483,00
L22180301	116009	433,00	L251520 4	Ö7	389,00
L223 1	132-1	39,00	L25817	Ö9	1330,00
L223 1,1	132-1	47,00	L2650-27-5/8	Ö6	333,00
L223 1,2	132-1	47,00	L27110709	116009	127,00
L223 1,3	132-1	46,00	L280012	202	335,00
L223 1,4	132-1	42,00	L2825-27-4/6	Ö6	456,00
L223 1,5	132-1	34,00	L2910-27-2/3	Ö6	350,00
L223 1,6	132-1	39,00	L2910-27-3/4	Ö6	350,00
L223 1,7	132-1	42,00	L2910-27-4/6	Ö6	350,00
L223 1,8	132-1	46,00	L2A-MK3	6-1	1835,00
L223 1,9	132-1	39,00	L2F-13,0	5-1	248,00
L223 2	132-1	25,00	L2F-14,0	5-1	286,00
L223 2,1	132-1	40,00	L2F-15,0	5-1	286,00
L223 2,2	132-1	36,00	L2F-16,0	5-1	286,00
L223 2,3	132-1	39,00	L2F-17,0	5-1	286,00
L223 2,4	132-1	42,00	L2F-18,0	5-1	286,00
L223540220	140009	144,00	L2F-19,0	5-1	286,00
L223540238	140009	144,00	L2F-20,0	5-1	286,00
L223542663	140009	102,00	L2F-21,0	5-1	316,00
L2280-19-4/6	Ö6	248,00	L2F-22,0	5-1	316,00
L230760100	116009	71,20	L2F-23,0	5-1	316,00
L237373	193008	130,78	L2F-24,0	5-1	316,00
L237762	193008	121,99	L2F-25,0	5-1	316,00
L237922	193008	130,78	L2F-26,0	5-1	384,00
L2400-19-5/8	Ö6	263,00	L2N-24,0	3-1	1133,00
L243670502	339009	425,00	L2N-26,0	3-1	1253,00
L245 13	132-1	533,00	L2N-28,0	3-1	1286,00
L245 13,5	132-1	600,00	L2N-30,0	3-1	1342,00
L245 14	132-1	553,00	L2N-32,0	3-1	1476,00
L245 14,5	132-1	593,00	L2N-33,0	3-1	1501,00

L2N-34,0	3-1	1511,00	L451816	193008	213,44
L2N-36,0	3-1	1595,00	L455 1,98	105-1	321,00
L2N-40,0	3-1	1862,00	L455 1,99	105-1	321,00
L30 6493 0400	789003	315,15	L455 10	105-1	481,00
L30 6493 0600	789003	396,50	L455 10,01	105-1	481,00
L30 6493 0800	789003	473,50	L455 10,02	105-1	481,00
L30 6493 1000	789003	633,00	L455 10,03	105-1	481,00
L30 6493 1200	789003	1005,00	L455 11,98	105-1	677,00
L3010-27-5/8	Ö6	369,00	L455 11,99	105-1	677,00
L301100053	116009	630,00	L455 12	105-1	677,00
L303611	201007	66,00	L455 12,01	105-1	677,00
L303612	201007	109,00	L455 12,02	105-1	677,00
L303613	201007	120,00	L455 12,03	105-1	677,00
L303614	201007	262,00	L455 2	105-1	302,00
L304146	201007	208,00	L455 2,01	105-1	302,00
L304860 4-40	Ö7	1277,00	L455 2,02	105-1	302,00
L308000 200	Ö7	579,00	L455 2,03	105-1	302,00
L3195 1	117-3	231,00	L455 2,98	105-1	358,00
L3195 1,5	117-3	210,00	L455 2,99	105-1	358,00
L3195 2	117-3	181,00	L455 3	105-1	261,00
L3195 3	117-3	160,00	L455 3,01	105-1	261,00
L334100300	116009	24,50	L455 3,02	105-1	261,00
L334102704	116009	35,90	L455 3,03	105-1	292,00
L3505-27-3/4	Ö6	405,00	L455 3,98	105-1	292,00
L354150 80X120	Ö7	292,00	L455 3,99	105-1	292,00
L3650-27-3/4	Ö6	491,00	L455 4	105-1	292,00
L3650-27-4/6	Ö6	491,00	L455 4,01	105-1	292,00
L3650-27-6/10	Ö6	491,00	L455 4,02	105-1	292,00
L383971	193008	113,20	L455 4,03	105-1	292,00
L388100	Ö7	1003,00	L455 4,98	105-1	317,00
L388200	Ö7	1003,00	L455 4,99	105-1	317,00
L389000 15,5-25	Ö7	192,00	L455 5	105-1	317,00
L389000 1-7	Ö7	175,00	L455 5,01	105-1	317,00
L389000 7,5-15	Ö7	193,00	L455 5,02	105-1	317,00
L389100 G	Ö7	49,00	L455 5,03	105-1	317,00
L389100 M	Ö7	70,00	L455 5,98	105-1	350,00
L396232456	339009	105,00	L455 5,99	105-1	350,00
L396265902	339009	1440,00	L455 6	105-1	350,00
L396265944	339009	1270,00	L455 6,01	105-1	350,00
L396266066	339009	1410,00	L455 6,02	105-1	350,00
L396266108	339009	1020,00	L455 6,03	105-1	350,00
L402 1	105-1	497,00	L455 7,98	105-1	376,00
L402 2	105-1	358,00	L455 7,99	105-1	376,00
L402 3	105-1	322,00	L455 8	105-1	376,00
L402627	193008	192,75	L455 8,01	105-1	376,00
L405 10	105-1	815,00	L455 8,02	105-1	376,00
L405 12	105-1	897,00	L455 8,03	105-1	376,00
L405 14	105-1	946,00	L455 9,98	105-1	481,00
L405 16	105-1	1159,00	L455 9,99	105-1	481,00
L405 18	105-1	1320,00	L468 10	105-1	570,00
L405 20	105-1	1387,00	L468 11	105-1	897,00
L405 5	105-1	946,00	L468 12	105-1	833,00
L405 6	105-1	914,00	L468 14	105-1	963,00
L405 7	105-1	1126,00	L468 16	105-1	1027,00
L405 8	105-1	963,00	L468 4	105-1	358,00
L4050-20-3	Ö6	502,00	L468 5	105-1	367,00
L4115-34-5/8	Ö6	541,00	L468 6	105-1	392,00
L43 17784 793810	Ö9	58,00	L468 7	105-1	464,00
L4305850	Ö7	338,00	L468 8	105-1	481,00
L4305870	Ö7	443,00	L468 9	105-1	596,00
L431001	Ö9	120,00	L470 12,5	105-1	490,00

L470 16	105-1	562,00	L5524 2,8	159-1	24,00
L470251	193008	82,62	L5524 2,9	159-1	24,00
L474 16	105-1	653,00	L5524 3	159-1	23,00
L474158706	116009	15,40	L5524 3,1	159-1	24,00
L474158714	116009	15,70	L5524 3,2	159-1	24,00
L476 10,4	105-1	261,00	L5524 3,3	159-1	25,00
L476 12,4	105-1	275,00	L5524 3,4	159-1	26,00
L476 16,5	105-1	327,00	L5524 3,5	159-1	26,00
L476 20,5	105-1	449,00	L5524 3,6	159-1	26,00
L476 25	105-1	627,00	L5524 3,7	159-1	26,00
L476 31	105-1	932,00	L5524 3,8	159-1	29,00
L476 6,3	105-1	201,00	L5524 3,9	159-1	29,00
L476 8,3	105-1	227,00	L5524 4	159-1	27,00
L499733	193008	37,61	L5524 4,1	159-1	29,00
L500-181-30	201007	1417,00	L5524 4,2	159-1	29,00
L500-184-30	201007	1417,00	L5524 4,3	159-1	30,00
L500-706-20	Ö7	2137,00	L5524 4,4	159-1	30,00
L500-707-20	201007	2954,00	L5524 4,5	159-1	29,00
L500-709-20	201007	2148,00	L5524 4,6	159-1	30,00
L5090-34-2/3	Ö6	646,00	L5524 4,7	159-1	30,00
L5090-34-3/4	Ö6	646,00	L5524 4,8	159-1	30,00
L5090-34-4/6	Ö6	646,00	L5524 4,9	159-1	30,00
L513-404-10E	201007	1112,00	L5524 5	159-1	30,00
L530-101	201007	404,00	L5524 5,1	159-1	32,00
L531-101	201007	578,00	L5524 5,2	159-1	32,00
L532-429	Ö9	276,00	L5524 5,3	159-1	32,00
L53290102	116009	99,00	L5524 5,4	159-1	36,00
L535738	193008	36,04	L5524 5,5	159-1	33,00
L535776	193008	46,47	L5524 5,6	159-1	39,00
L543804181	140009	89,50	L5524 5,7	159-1	39,00
L5506 10	157-3	563,00	L5524 5,8	159-1	39,00
L5506 12	157-3	871,00	L5524 5,9	159-1	39,00
L5506 14	157-3	1077,00	L5524 6	159-1	38,00
L5506 16	157-3	1457,00	L5524 6,1	159-1	42,00
L5506 18	157-3	1807,00	L5524 6,2	159-1	42,00
L5506 20	157-3	2377,00	L5524 6,3	159-1	42,00
L5506 3	157-3	293,00	L5524 6,4	159-1	42,00
L5506 3,5	157-3	317,00	L5524 6,5	159-1	42,00
L5506 4	157-3	293,00	L5524 6,6	159-1	45,00
L5506 4,5	157-3	317,00	L5524 6,7	159-1	45,00
L5506 5	157-3	293,00	L5524 6,8	159-1	52,00
L5506 6	157-3	293,00	L5524 6,9	159-1	52,00
L5506 7	157-3	404,00	L5524 7	159-1	52,00
L5506 8	157-3	380,00	L5524 7,1	159-1	64,00
L5506 9	157-3	603,00	L5524 7,2	159-1	64,00
L5524 10	159-1	89,00	L5524 7,3	159-1	64,00
L5524 10,1	159-1	115,00	L5524 7,4	159-1	64,00
L5524 10,2	159-1	115,00	L5524 7,5	159-1	56,00
L5524 10,3	159-1	115,00	L5524 7,6	159-1	72,00
L5524 10,4	159-1	115,00	L5524 7,7	159-1	72,00
L5524 10,5	159-1	115,00	L5524 7,8	159-1	72,00
L5524 11	159-1	136,00	L5524 7,9	159-1	72,00
L5524 11,5	159-1	154,00	L5524 8	159-1	59,00
L5524 12	159-1	160,00	L5524 8,1	159-1	72,00
L5524 12,5	159-1	196,00	L5524 8,2	159-1	72,00
L5524 13	159-1	233,00	L5524 8,3	159-1	72,00
L5524 13,5	159-1	241,00	L5524 8,4	159-1	72,00
L5524 14	159-1	251,00	L5524 8,5	159-1	62,00
L5524 2,5	159-1	23,00	L5524 8,6	159-1	84,00
L5524 2,6	159-1	23,00	L5524 8,7	159-1	84,00
L5524 2,7	159-1	24,00	L5524 8,8	159-1	84,00

L5524 8,9	159-1	90,00	L5757794	330-4	291,00
L5524 9	159-1	72,00	L5757796	480-4	1750,00
L5524 9,1	159-1	90,00	L5757797	330-4	291,00
L5524 9,2	159-1	90,00	L5757799	330-4	291,00
L5524 9,3	159-1	89,00	L5757801	330-4	291,00
L5524 9,4	159-1	90,00	L5757899	330-4	291,00
L5524 9,5	159-1	78,00	L5757901	330-4	291,00
L5524 9,6	159-1	114,00	L5757903	330-4	291,00
L5524 9,7	159-1	114,00	L5757905	330-4	291,00
L5524 9,8	159-1	100,00	L5757917	330-4	291,00
L5524 9,9	159-1	114,00	L5757919	330-4	291,00
L557 10	134-1	505,00	L5757928	330-4	291,00
L557 12	134-1	735,00	L5757931	330-4	291,00
L557 16	134-1	946,00	L5757933	330-4	291,00
L557 20	134-1	1532,00	L5757935	330-4	291,00
L557 3	134-1	256,00	L5757937	330-4	291,00
L557 4	134-1	252,00	L5757938	330-4	291,00
L557 5	134-1	261,00	L5757940	330-4	291,00
L557 6	134-1	270,00	L5757963	330-4	291,00
L557 8	134-1	449,00	L5757984	330-4	291,00
L5573 0,5	157-3	223,00	L5757988	330-4	291,00
L5573 0,6	157-3	223,00	L5757991	330-4	291,00
L5573 0,8	157-3	180,00	L5757993	330-4	291,00
L5573 1	157-3	150,00	L5757996	330-4	291,00
L5573 1,2	157-3	232,00	L5758016	330-4	291,00
L5573 1,5	157-3	150,00	L5758019	330-4	291,00
L5573 1,8	157-3	232,00	L5758024	330-4	291,00
L5573 2	157-3	199,00	L5758032	480-4	2195,00
L5573 2,5	157-3	208,00	L581 1,25	132-1	155,00
L5598 10	156-2	791,00	L581 1,6	132-1	134,00
L5598 3	156-2	437,00	L581 2	132-1	126,00
L5598 4	156-2	443,00	L581 2,5	132-1	150,00
L5598 5	156-2	466,00	L581 3,15	132-1	212,00
L5598 6	156-2	547,00	L581 4	132-1	307,00
L5598 8	156-2	626,00	L5857546	330-4	291,00
L5599 12	156-2	936,00	L585931	193008	59,66
L5599 14	156-2	1427,00	L586372	193008	106,13
L5599 16	156-2	1504,00	L587713	193008	667,62
L5718 10	203-2	730,00	L592614820	116009	279,00
L5718 12	203-2	840,00	L6000-19-10/14	Ö6	539,00
L5718 16	203-2	1157,00	L620011250	123	275,60
L5718 20	203-2	1728,00	L620011750	123	387,96
L5718 3	203-2	659,00	L620011850	123	367,82
L5718 4	203-2	586,00	L6240910	722-1	890,00
L5718 5	203-2	586,00	L6240914	722-1	890,00
L5718 6	203-2	586,00	L6240915	722-1	890,00
L5718 8	203-2	602,00	L6240919	722-1	890,00
L5721398	210-4	1630,00	L6240923	722-1	890,00
L5721402	210-4	1630,00	L6240926	722-1	990,00
L572191	193008	22,07	L6240927	722-1	990,00
L5722028	210-4	1330,00	L6240930	722-1	990,00
L5727564	210-4	1330,00	L6240932	722-1	990,00
L5727579	210-4	1330,00	L6240936	722-1	990,00
L5738416	210-4	1110,00	L6240938	722-1	990,00
L5739576	210-4	1110,00	L6240941	722-1	990,00
L5743852	450-4	5935,00	L6240942	722-1	990,00
L5745478	440-4	3315,00	L6240947	722-1	990,00
L5757699	330-4	291,00	L6240954	722-1	1160,00
L5757702	330-4	291,00	L6240955	722-1	1160,00
L5757705	330-4	291,00	L6240958	722-1	1160,00
L5757708	330-4	291,00	L6240959	722-1	1160,00

L6240960	722-1	1160,00	L6539177	781-2	383,00
L6240964	722-1	1160,00	L6539178	781-2	491,00
L6240965	722-1	1160,00	L6539179	781-2	579,00
L6240972	722-1	1160,00	L6539180	781-2	687,00
L6240975	722-1	1400,00	L6539181	781-2	656,00
L6240978	722-1	1400,00	L6539182	781-2	984,00
L6240982	722-1	1400,00	L6539183	781-2	1420,00
L6240984	722-1	1400,00	L6539186	781-2	393,00
L6240987	722-1	1400,00	L6539187	781-2	416,00
L6240988	722-1	1400,00	L6539188	781-2	417,00
L6240989	722-1	1400,00	L6539189	781-2	535,00
L6240996	722-1	1400,00	L6539190	781-2	632,00
L6240999	722-1	1910,00	L6539191	781-2	750,00
L6241002	722-1	1910,00	L6539192	781-2	750,00
L6241003	722-1	1910,00	L6539193	781-2	1075,00
L6241006	722-1	1910,00	L6539194	781-2	1545,00
L6241010	722-1	1910,00	L6539197	781-2	253,00
L6241013	722-1	1910,00	L6539198	781-2	253,00
L6241015	722-1	1910,00	L6539199	781-2	257,00
L63280101	Ö9	138,00	L6539200	781-2	271,00
L6397274	420-4	1430,00	L6539201	781-2	273,00
L6397276	420-4	1430,00	L6539202	781-2	301,00
L6427376	320-4	181,00	L6539203	781-2	312,00
L6427384	320-4	181,00	L6539204	781-2	379,00
L6433948	122-4	135,00	L6539205	781-2	485,00
L6433961	122-4	117,00	L6539206	781-2	678,00
L6433963	122-4	159,00	L6539207	781-2	695,00
L644701609	116009	15,80	L6539208	781-2	1000,00
L644701625	116009	13,00	L6539209	781-2	1060,00
L644701641	116009	33,00	L6539212	781-2	389,00
L644701666	116009	47,80	L6539213	781-2	460,00
L644701682	116009	67,00	L6539214	781-2	520,00
L644705055	116009	43,90	L6539215	781-2	545,00
L644705659	116009	55,10	L6539216	781-2	617,00
L6539096	781-2	279,00	L6539217	781-2	521,00
L6539097	781-2	279,00	L6539218	781-2	729,00
L6539098	781-2	283,00	L6539219	781-2	747,00
L6539099	781-2	298,00	L6539220	781-2	1075,00
L6539140	781-2	301,00	L6539221	781-2	1140,00
L6539141	781-2	331,00	L6539222	781-2	323,00
L6539142	781-2	343,00	L6539223	781-2	323,00
L6539143	781-2	417,00	L6539224	781-2	323,00
L6539144	781-2	533,00	L6539225	781-2	327,00
L6539145	781-2	747,00	L6539226	781-2	348,00
L6539146	781-2	764,00	L6539227	781-2	446,00
L6539147	781-2	1100,00	L6539228	781-2	527,00
L6539148	781-2	1170,00	L6539229	781-2	625,00
L6539163	781-2	427,00	L6539230	781-2	625,00
L6539164	781-2	506,00	L6539231	781-2	895,00
L6539165	781-2	572,00	L6539232	781-2	1290,00
L6539166	781-2	599,00	L6539235	781-2	650,00
L6539167	781-2	678,00	L6539236	781-2	378,00
L6539168	781-2	573,00	L6539237	781-2	379,00
L6539169	781-2	802,00	L6539239	781-2	518,00
L6539170	781-2	821,00	L6539240	781-2	682,00
L6539171	781-2	1185,00	L6539241	781-2	682,00
L6539172	781-2	1255,00	L6539242	781-2	976,00
L6539173	781-2	355,00	L6539243	781-2	1410,00
L6539174	781-2	355,00	L6539564	781-2	390,00
L6539175	781-2	355,00	L6539566	781-2	397,00
L6539176	781-2	360,00	L6539567	781-2	418,00

L6539568	781-2	421,00	L6906943	350-4	190,00
L6539570	781-2	480,00	L6916958	810-4	158,00
L6539571	781-2	583,00	L693010650	123	93,81
L6539572	781-2	746,00	L73710105	116009	79,40
L6539573	781-2	1045,00	L73710204	116009	85,60
L6539574	781-2	1070,00	L74960154	116009	229,00
L6539625	781-2	355,00	L74960204	116009	138,00
L6539627	781-2	360,00	L74960253	116009	229,00
L6539628	781-2	380,00	L74960303	116009	169,00
L6539629	781-2	382,00	L74960352	116009	187,00
L6539631	781-2	436,00	L74960402	116009	176,00
L6539632	781-2	530,00	L74960501	116009	187,00
L6539633	781-2	679,00	L74961202	116009	38,90
L6539634	781-2	950,00	L74961301	116009	41,60
L6539635	781-2	973,00	L74961608	116009	38,20
L65980104	116009	189,00	L74962051	116009	40,00
L6634954	781-2	349,00	L74962150	116009	53,50
L6634955	781-2	351,00	L74962259	116009	58,80
L6634983	781-2	415,00	L753	Ö9	1030,00
L6634984	781-2	432,00	L75466945	193008	238,00
L6634985	781-2	443,00	L7564441	350-4	172,00
L6634987	781-2	346,00	L7775	Ö9	2538,00
L6634995	781-2	440,00	L777886	193008	165,68
L6634996	781-2	730,00	L780039	193008	280,96
L6634997	781-2	746,00	L7859075	122-4	108,00
L6634998	781-2	1140,00	L7860694	112-4	155,00
L6635058	781-2	244,00	L7860696	112-4	155,00
L6635060	781-2	473,00	L7860697	112-4	155,00
L6635061	781-2	559,00	L7860710	112-4	214,00
L6635062	781-2	728,00	L7860711	112-4	214,00
L6635063	781-2	862,00	L7860712	112-4	214,00
L6635064	781-2	782,00	L7860713	112-4	214,00
L6635065	781-2	1125,00	L7860784	122-4	122,00
L6635076	781-2	348,00	L7860785	122-4	125,00
L6635079	781-2	2060,00	L7860793	122-4	108,00
L6635080	781-2	2180,00	L7860794	122-4	145,00
L6635129	781-2	384,00	L7860795	122-4	145,00
L6635140	781-2	386,00	L7860812	122-4	125,00
L6635147	781-2	488,00	L7884351	112-4	155,00
L6635148	781-2	520,00	L806555	193008	92,16
L6635149	781-2	838,00	L810 3,5	103-2	653,00
L6635153	781-2	381,00	L815 14	103-2	1304,00
L6635161	781-2	483,00	L815 18	103-2	2087,00
L6635162	781-2	803,00	L822 14	103-2	1337,00
L6635163	781-2	822,00	L827 10,004	103-2	1337,00
L6635164	781-2	1255,00	L827 11,005	103-2	1582,00
L6635165	781-2	2400,00	L827 15,005	103-2	1957,00
L6635241	781-2	456,00	L827 15,007	103-2	2023,00
L6635242	781-2	475,00	L827 16,007	103-2	1353,00
L6635243	781-2	616,00	L827 18,007	103-2	1711,00
L6635244	781-2	904,00	L827 18,008	103-2	1974,00
L6635245	781-2	860,00	L827 20,007	103-2	1974,00
L6635246	781-2	1235,00	L827 20,008	103-2	3020,00
L6635247	781-2	1310,00	L827 3,002	103-2	1011,00
L6635255	781-2	383,00	L827 3,502	103-2	1191,00
L6635284	781-2	1790,00	L827 4,003	103-2	995,00
L6715 12	117-3	681,00	L827 6,003	103-2	995,00
L6762741	722-1	1160,00	L827 6,004	103-2	833,00
L6762769	722-1	1910,00	L827 7,004	103-2	1110,00
L6852918	810-4	158,00	L827 8,003	103-2	1337,00
L6906909	350-4	190,00	L827 8,004	103-2	946,00

L827 9,005	103-2	1419,00	LBT40.16.40	Ö5	880,00
L834 18,005	103-2	2415,00	LC 743/BW-9	626009	48,00
L834 18,007	103-2	1843,00	LDTBT3060	Ö5	161,00
L834 3,002	103-2	1159,00	LDTBT3060IK	Ö5	161,00
L834 4,003	103-2	995,00	LDTBT4045	Ö5	132,00
L834 5,003	103-2	1027,00	LDTBT4060	Ö5	132,00
L834 6,003	103-2	1011,00	LDTBT4060IK	Ö5	132,00
L834 8,004	103-2	963,00	LDTBT4090IK	Ö5	132,00
L873 4,826	103-2	635,00	LDTBT5045	Ö5	190,00
L873 5,486	103-2	882,00	LDTBT5060	Ö5	212,00
L873 7,938	103-2	757,00	LDTBT5090IK	Ö5	190,00
L878 15,875	103-2	1566,00	LDTISO4069872B	Ö5	132,00
L878750	193008	15,70	LDTISO4073882B	Ö5	132,00
L895405	193008	298,39	LDTISO4073882BIK	Ö5	132,00
L901312	201007	142,00	LDTISO5069872AIK	Ö5	190,00
L902-299	Ö9	1684,00	LDTISO5069872B	Ö5	298,00
L906750	193008	119,77	LDTISO5073882B	Ö5	190,00
L908 12,7	103-2	1175,00	LDTISO5073882BIK	Ö5	190,00
L908 15,875	103-2	1566,00	LER11-1,0	Ö5	168,00
L908 19,05	103-2	2056,00	LER11-1,5	Ö5	168,00
L908 4,826	103-2	710,00	LER11-2,0	Ö5	168,00
L908 5,486	103-2	1110,00	LER11-2,5	Ö5	139,00
L908 6,35	103-2	864,00	LER11-3,0	Ö5	139,00
L908 7,938	103-2	882,00	LER11-3,5	Ö5	139,00
L911 6,35	103-2	897,00	LER11-4,0	Ö5	139,00
L911 9,525	103-2	1011,00	LER11-4,5	Ö5	139,00
L91-270020-14	Ö5	1040,00	LER11-5,0	Ö5	139,00
L91-270040-14	Ö5	1040,00	LER11-5,5	Ö5	139,00
L91-270050-14	Ö5	1040,00	LER11-6,0	Ö5	139,00
L91-270060-14	Ö5	1040,00	LER11-6,5	Ö5	139,00
L91-270080-14	Ö5	1040,00	LER11-7,0	Ö5	139,00
L91617	Ö9	0,00	LER16-1,0	Ö5	241,00
L9205640	518005	70,70	LER16-10,0	Ö5	196,00
L9205650	518005	70,70	LER16-11,0	Ö5	609,00
L9205660	518005	70,70	LER16-12,0	Ö5	609,00
L9205662	518005	108,00	LER16-2,0	Ö5	241,00
L92994	Ö9	0,00	LER16-3,0	Ö5	196,00
L92995	Ö9	0,00	LER16-4,0	Ö5	196,00
L950098	193008	28,80	LER16-5,0	Ö5	196,00
L9936185	518005	70,70	LER16-6,0	Ö5	196,00
L9937987	518005	203,00	LER16-7,0	Ö5	196,00
L9949977	518005	87,70	LER16-8,0	Ö5	196,00
LA-2008-0382	Ö7	1220,00	LER16-9,0	Ö5	196,00
LA-2008-0389	Ö7	255,00	LER16SATS	Ö5	2382,00
LA-5000-3709	Ö7	679,00	LER20-1,0	Ö5	249,00
LA-5000-3712	Ö7	721,00	LER20-10,0	Ö5	205,00
LA-5000-7755	Ö7	612,00	LER20-11,0	Ö5	205,00
LA-5003-4786	Ö7	1250,00	LER20-12,0	Ö5	205,00
LA-5003-4860	Ö7	1300,00	LER20-13,0	Ö5	205,00
LA-5003-5171	Ö7	509,00	LER20-14,0	Ö5	248,00
LA-5004-6723	Ö7	85,00	LER20-15,0	Ö5	248,00
LA-5004-7443	Ö7	255,00	LER20-2,0	Ö5	249,00
LA-5004-7600	Ö7	191,00	LER20-3,0	Ö5	205,00
LA-5004-7621	Ö7	223,00	LER20-4,0	Ö5	205,00
LA-5004-7624	Ö7	75,00	LER20-5,0	Ö5	205,00
LA-5742-0001	Ö7	46050,00	LER20-6,0	Ö5	205,00
LA-5742-0001-RBE	Ö7	17450,00	LER20-7,0	Ö5	205,00
LAD-19-10	626009	13,00	LER20-8,0	Ö5	205,00
LAD-19-11	626009	13,00	LER20-9,0	Ö5	205,00
LAD-19-8	626009	13,00	LER25-1,0	Ö5	255,00
LAD-19-9	626009	13,00	LER25-10,0	Ö5	208,00

LER25-11,0	Ö5	208,00	LER40-6,0	Ö5	268,00
LER25-12,0	Ö5	208,00	LER40-7,0	Ö5	268,00
LER25-13,0	Ö5	208,00	LER40-8,0	Ö5	268,00
LER25-14,0	Ö5	208,00	LER40-9,0	Ö5	268,00
LER25-15,0	Ö5	208,00	LER40SATS	Ö5	7083,00
LER25-16,0	Ö5	208,00	LER8-1,0	Ö5	160,00
LER25-2,0	Ö5	260,00	LER8-1,5	Ö5	160,00
LER25-3,0	Ö5	208,00	LER8-2,0	Ö5	160,00
LER25-4,0	Ö5	208,00	LER8-2,5	Ö5	160,00
LER25-5,0	Ö5	208,00	LER8-3,0	Ö5	160,00
LER25-6,0	Ö5	208,00	LER8-3,5	Ö5	160,00
LER25-7,0	Ö5	208,00	LER8-4,0	Ö5	160,00
LER25-8,0	Ö5	208,00	LER8-4,5	Ö5	160,00
LER25-9,0	Ö5	208,00	LER8-5,0	Ö5	160,00
LER25SATS	Ö5	3653,00	LF999003	Ö9	31,85
LER32-10,0	Ö5	219,00	LF999004	Ö9	47,50
LER32-11,0	Ö5	219,00	LF999005	Ö9	46,95
LER32-12,0	Ö5	219,00	LF999006	Ö9	44,10
LER32-13,0	Ö5	219,00	LF999007	Ö9	44,05
LER32-14,0	Ö5	219,00	LF999008	Ö9	29,90
LER32-15,0	Ö5	219,00	LF999009	Ö9	45,50
LER32-16,0	Ö5	219,00	LF999010	116009	16,00
LER32-17,0	Ö5	219,00	LG-183-10	626009	60,10
LER32-18,0	Ö5	219,00	LG-183-8	626009	60,10
LER32-19,0	Ö5	219,00	LG-183-9	626009	60,10
LER32-2,0	Ö5	274,00	LHC01-M14	Ö5	1060,00
LER32-20,0	Ö5	209,00	LMBTA75030090	789K03	468,00
LER32-21,0	Ö5	498,00	LMBTA75040090	789K03	531,00
LER32-22,0	Ö5	745,00	LMBTA75060090	789K03	678,00
LER32-3,0	Ö5	219,00	LMBTA75080090	789K03	766,00
LER32-4,0	Ö5	219,00	LMBTA75100090	789K03	1023,00
LER32-5,0	Ö5	219,00	LMBTA75120090	789K03	1554,00
LER32-6,0	Ö5	219,00	LMBTA91020010	789K03	451,00
LER32-7,0	Ö5	219,00	LMBTA91030010	789K03	451,00
LER32-8,0	Ö5	219,00	LMBTA91040010	789K03	451,00
LER32-9,0	Ö5	219,00	LMBTA91050010	789K03	451,00
LER32SATS	Ö5	4558,00	LMBTA91060010	789K03	445,00
LER40-10,0	Ö5	268,00	LMBTA91080010	789K03	531,00
LER40-11,0	Ö5	268,00	LMBTA91100010	789K03	751,00
LER40-12,0	Ö5	268,00	LMBTA91120015	789K03	961,00
LER40-13,0	Ö5	268,00	LMBTA91140015	789K03	1201,00
LER40-14,0	Ö5	268,00	LMBTA91160015	789K03	1369,00
LER40-15,0	Ö5	268,00	LMBTA91200020	789K03	2661,00
LER40-16,0	Ö5	268,00	LMBTA92-020010	789003	584,00
LER40-17,0	Ö5	255,00	LMBTA92-030010	789003	683,00
LER40-18,0	Ö5	268,00	LMBTA92-040010	789003	553,00
LER40-19,0	Ö5	268,00	LMBTA92-050010	789003	587,00
LER40-20,0	Ö5	268,00	LMBTA92-060010	789003	666,00
LER40-21,0	Ö5	268,00	LMBTA92-060010L	789003	666,00
LER40-22,0	Ö5	268,00	LMBTA92-080010	789003	759,00
LER40-23,0	Ö5	268,00	LMBTA92-080010L	789003	759,00
LER40-24,0	Ö5	268,00	LMBTA92-100010	789003	998,00
LER40-25,0	Ö5	268,00	LMBTA92-120015	789003	1159,00
LER40-26,0	Ö5	268,00	LMBTA92-140015	789003	1684,00
LER40-27,0	Ö5	330,00	LMBTA92-160015	789003	1851,00
LER40-28,0	Ö5	330,00	LMBTA92-200020	789003	3127,00
LER40-29,0	Ö5	330,00	LMBTA93020010	789K03	633,00
LER40-3,0	Ö5	312,00	LMBTA93025010	789K03	633,00
LER40-30,0	Ö5	333,00	LMBTA93030010	789K03	633,00
LER40-4,0	Ö5	268,00	LMBTA93035010	789K03	633,00
LER40-5,0	Ö5	268,00	LMBTA93040010	789K03	526,00

LMBTA93040100	789K03	526,00	LMBTF31160032	789003	2107,00
LMBTA93045010	789K03	526,00	LMBTF31160100	789003	2107,00
LMBTA93050010	789K03	526,00	LMBTF31200040	789003	3093,00
LMBTA93060010	789K03	508,00	LMBTF32-040008	789K03	814,00
LMBTA93060100	789K03	508,00	LMBTF32-060012	789K03	979,00
LMBTA93080010	789K03	642,00	LMBTF32-080016	789K03	1190,00
LMBTA93080100	789K03	642,00	LMBTF32-100020	789K03	1571,00
LMBTA93080200	789K03	642,00	LMBTF32-120024	789K03	2281,00
LMBTA93100010	789K03	769,00	LMBTF32-160032	789K03	3281,00
LMBTA93100100	789K03	769,00	LMBTF34030006	789003	646,00
LMBTA93100200	789K03	769,00	LMBTF34030050	789003	646,00
LMBTA93120015	789K03	1085,00	LMBTF34040008	789003	646,00
LMBTA93160015	789K03	1748,00	LMBTF34040050	789003	646,00
LMBTA93200020	789K03	4042,00	LMBTF34050010	789003	658,00
LMBTA95030010	789K03	682,00	LMBTF34050050	789003	658,00
LMBTA95040010	789K03	702,00	LMBTF34060012	789003	581,00
LMBTA95040010Q	789K03	758,00	LMBTF34060050	789003	633,00
LMBTA95050010	789K03	729,00	LMBTF34060100	789003	633,00
LMBTA95050010Q	789K03	787,00	LMBTF34060200	789003	633,00
LMBTA95060010	789K03	707,00	LMBTF34080016	789003	694,00
LMBTA95060010Q	789K03	762,00	LMBTF34080016QW	789K03	812,00
LMBTA95080010QW	789K03	1027,00	LMBTF34080050	789003	753,00
LMBTA95080010W	789K03	969,00	LMBTF34080100	789003	753,00
LMBTA95100010QW	789K03	1161,00	LMBTF34080200	789003	753,00
LMBTA95100010W	789K03	1102,00	LMBTF34100020	789003	954,00
LMBTA95120015QW	789K03	1488,00	LMBTF34100020QW	789K03	1070,00
LMBTA95120015W	789K03	1430,00	LMBTF34100050	789003	1011,00
LMBTA95160015QW	789K03	2328,00	LMBTF34100100	789003	1011,00
LMBTA95160015W	789K03	2256,00	LMBTF34100200	789003	1011,00
LMBTA95200020QW	789K03	4134,00	LMBTF34120024	789003	1266,00
LMBTA95200020W	789K03	4056,00	LMBTF34120024QW	789K03	1401,00
LMBTA96080010	789K03	973,00	LMBTF34120050	789003	1340,00
LMBTA96100010	789K03	1311,00	LMBTF34120100	789003	1340,00
LMBTA96120015	789K03	1488,00	LMBTF34120200	789003	1340,00
LMBTA96160015	789K03	2397,00	LMBTF34160032QW	789K03	2270,00
LMBTA96200020	789K03	4378,00	LMBTF34160032W	789003	2211,00
LMBTF21020010	789003	554,00	LMBTF34160100W	789003	2211,00
LMBTF21030010	789003	554,00	LMBTF34200040QW	789K03	3792,00
LMBTF21040020	789003	578,00	LMBTF34200040W	789003	3733,00
LMBTF21050020	789003	578,00	LMBTF35040008	789003	696,00
LMBTF21060030	789003	612,00	LMBTF35040008Q	789K03	751,00
LMBTF21080040	789003	682,00	LMBTF35050010	789003	731,00
LMBTF21100050	789003	961,00	LMBTF35050010Q	789K03	794,00
LMBTF21120060	789003	1250,00	LMBTF35060012	789003	728,00
LMBTF21160080	789003	1910,00	LMBTF35060012Q	789K03	831,00
LMBTF31020004	789003	616,00	LMBTF35080016QW	789K03	1201,00
LMBTF31030006	789003	616,00	LMBTF35080016W	789003	1139,00
LMBTF31040008	789003	638,00	LMBTF35100020QW	789K03	1392,00
LMBTF31040050	789003	638,00	LMBTF35100020W	789003	1292,00
LMBTF31050010	789003	646,00	LMBTF35120024QW	789K03	1624,00
LMBTF31060012	789003	631,00	LMBTF35120024W	789003	1534,00
LMBTF31060050	789003	631,00	LMBTF35160032QW	789K03	2537,00
LMBTF31080016	789003	737,00	LMBTF35160032W	789003	2434,00
LMBTF31080050	789003	737,00	LMBTF35200040QW	789K03	4284,00
LMBTF31080100	789003	737,00	LMBTF35200040W	789003	4134,00
LMBTF31100020	789003	1005,00	LMBTF62-010	789003	814,00
LMBTF31100050	789003	1005,00	LMBTF62-020	789003	814,00
LMBTF31100100	789003	1005,00	LMBTF62-030	789003	814,00
LMBTF31120024	789003	1314,00	LMBTF62-040	789003	845,00
LMBTF31120050	789003	1314,00	LMBTF62-060	789003	816,00
LMBTF31120100	789003	1314,00	LMBTF62-080	789003	977,00

LMBTF62-100	789003	1203,00
LMBTF62-120	789003	1715,00
LMK2-1	116009	225,00
LMK3-1	116009	319,00
LMK3-2	116009	319,00
LMK4-1	116009	499,00
LMK4-2	116009	535,00
LMK4-3	116009	536,00
LMK5-1	116009	159,00
LMK5-2	116009	968,00
LMK5-3	116009	968,00
LMK5-4	116009	938,00
LMT2-B16	116009	167,00
LMT2-B18	Ö5	69,00
LMT3-B16	116009	275,00
LMT3-B18	Ö5	69,00
LMT4-B18	Ö5	89,00
LR1002.5	004-1	163,00
LSK40.16.35	Ö5	880,00
LSK40.27.45	Ö5	880,00
LSK40.32.50	Ö5	970,00
LSK40.ER16.60	Ö5	880,00

Kontakt



Tobias Levandersson
Försäljning
070-325 05 12
tobias.levandersson@ivm.se



Johan Hjerstedt
Tekniker
013-31 44 00
johan.hjerstedt@ivm.se



Tomas Strand
VD, Försäljning
070-325 05 25
tomas.strand@ivm.se



Benny Oscarsson
Försäljning, Åtvidaberg/Överum
070-603 80 08
benny.oscarsson@ivm.se



Frida Hylén
Ordermottagare/Innesäljare
013-31 44 00
frida.hylen@ivm.se



Olof Korsfeldt
Teknik / Trainee
013-31 44 00
olle.korsfeldt@ivm.se



Mats Carlsson
Ekonomi/Innesäljare
013-31 44 00
mats.carlsson@ivm.se



Mikael Andersson
Godsmottagning/Logistik
013-31 44 00
mikael.andersson@ivm.se

Kontor/Lager



Vi har öppet måndag - fredag / kl. 07:30-16:30
Lunch stängt 12:00-13:00

Besök oss gärna i våra lokaler på Attorpsgatan 17A , Tornby industriområde, Linköping